

ADSORPTIE- LUCHTDROGERS VOOR SUPERIEURE PRODUCTIVITEIT



CD⁺-serie (25-1400 l/s, 53-2968 cfm)
BD⁺-serie (100-3000 l/s, 212-6360 cfm)
XD⁺-serie (550-3600 l/s, 1165-7628 cfm)

Atlas Copco



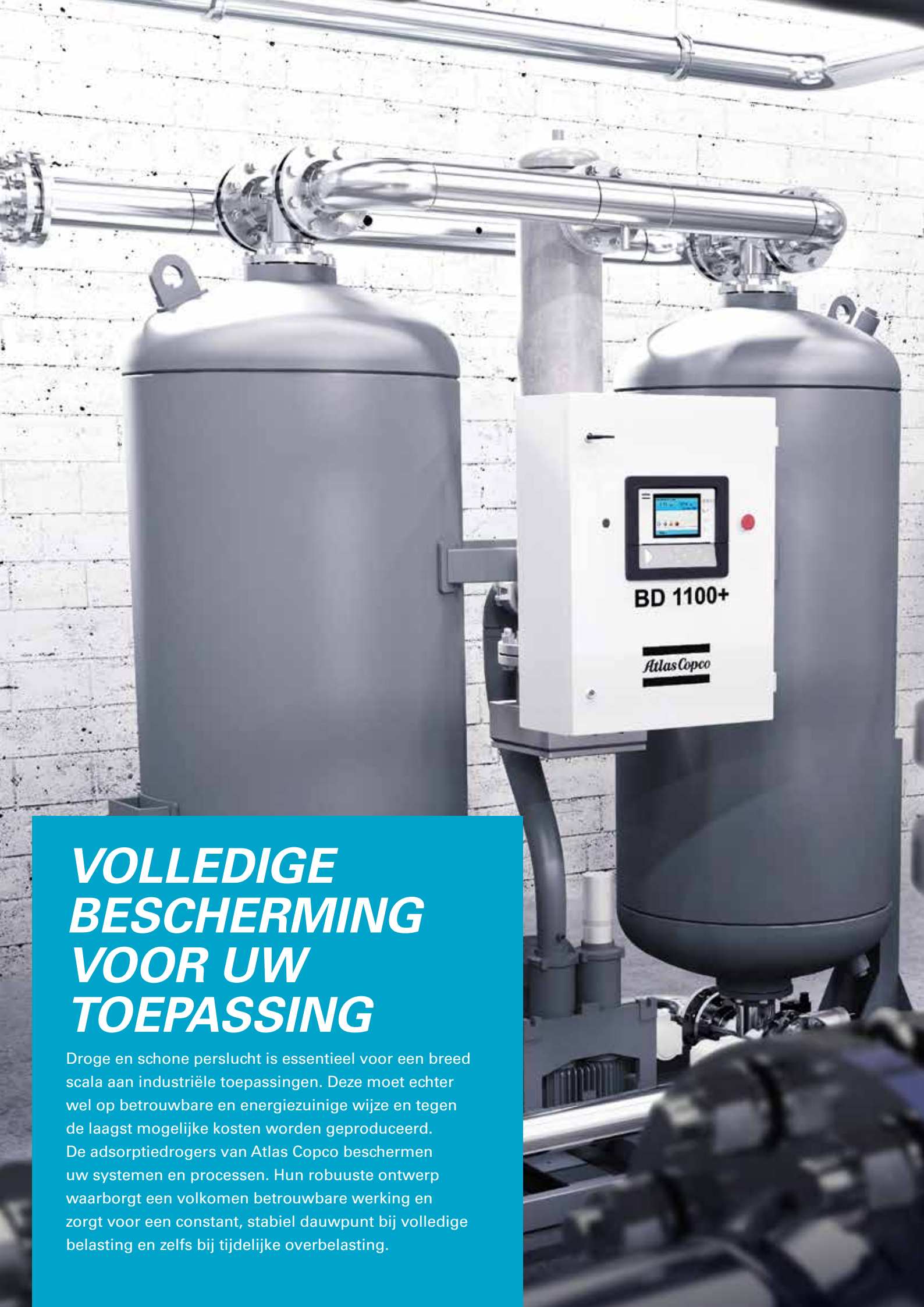

VOLLEDIGE BESCHERMING VOOR UW TOEPASSING

Droge en schone perslucht is essentieel voor een breed scala aan industriële toepassingen. Deze moet echter wel op betrouwbare en energiezuinige wijze en tegen de laagst mogelijke kosten worden geproduceerd. De adsorptiedrogers van Atlas Copco beschermen uw systemen en processen. Hun robuuste ontwerp waarborgt een volkomen betrouwbare werking en zorgt voor een constant, stabiel dauwpunt bij volledige belasting en zelfs bij tijdelijke overbelasting.



Bescherm uw reputatie en uw productie

Perslucht die het luchtnet binnenstroomt, is altijd 100% verzadigd. Bij het afkoelen van de perslucht zal het vocht condenseren wat schade aan uw persluchtsysteem en uw eindproduct oplevert. De adsorptiedrogers van Atlas Copco verwijderen het vocht uit de perslucht bij een drukdauwpunt van wel $-70\text{ }^{\circ}\text{C}/-100\text{ }^{\circ}\text{F}$ en voorkomen daardoor systeemstoringen, productie-uitval en dure reparatiewerkzaamheden.

Hoogste bedrijfszekerheid

- Een constant drukdauwpunt tot $-70\text{ }^{\circ}\text{C}/-100\text{ }^{\circ}\text{F}$ bij een belasting van 100%.
- Het bewezen, duurzame ontwerp van de schakelkleppen zorgt voor een aanzienlijke verlenging van de levensduur van de droger.
- Een geavanceerd besturings- en bewakingsstelsel garandeert een efficiënte productie.

Maximale energiezuinigheid

De adsorptiedrogers van Atlas Copco beschikken over een aantal energiebesparende functies waarmee u uw CO_2 -emissie kunt verlagen. Een lage drukval van minder dan 0,2 bar/2,9 psi zorgt voor een verlaging van uw energiekosten. Met een dauwpuntbewaking en -regeling wordt het energiegebruik aangepast aan de effectieve belasting van de droger. Door een afstelbaar PDP-instelpunt kunt u de droger aanpassen aan uw actuele behoeften.

Eenvoudige installatie en lange onderhoudsintervallen

Dankzij het innovatieve all-in-one-ontwerp nemen de drogers slechts weinig ruimte in beslag. Ze worden gebruiksklaar geleverd en zijn eenvoudig te installeren, waardoor de kosten voor het onderbreken van uw productieproces tot een minimum worden beperkt.

Voor uw gemoedsrust

Alle inwendige componenten zijn gemakkelijk toegankelijk en daardoor eenvoudig te onderhouden. Door het gebruik van een hoogwaardig droogmiddel en duurzame kleppen worden de onderhoudsintervallen verlengd tot meer dan de standaard drie jaar.

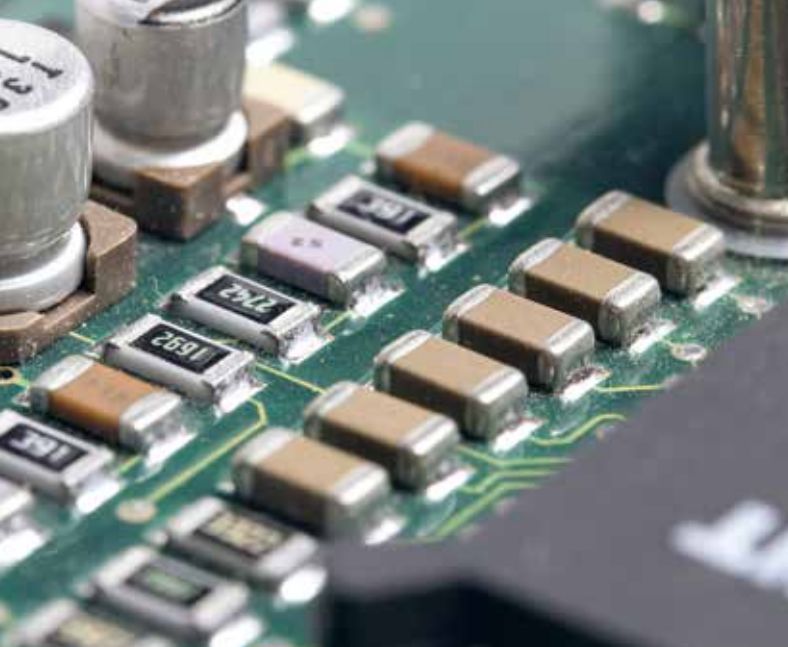

DE JUISTE ADSORPTIEDROGER VOOR UW TOEPASSING

Droge perslucht is essentieel om de bedrijfszekerheid van productieprocessen en de kwaliteit van eindproducten te kunnen waarborgen. Onbehandelde lucht kan leiden tot corrosie in leidingen, vroegtijdig defect raken van pneumatische apparatuur en productverontreiniging. De adsorptiedrogers van Atlas Copco produceren op een betrouwbare, energiezuinige wijze droge perslucht en beschermen uw systemen en processen.



Elektronica

- Hoogwaardige, droge perslucht is een absolute noodzaak voor het verwijderen van microscopische verontreinigingen van het oppervlak van computerchips en -kaarten.
- Verontreiniging met vocht wordt voorkomen: geen oxidatie van micro-klemmenstroken.
- Een ononderbroken stroom van droge perslucht met een laag dauwpunt van $-70\text{ }^{\circ}\text{C}/-100\text{ }^{\circ}\text{F}$.

Levensmiddelen en dranken

- Een betrouwbare bron van droge perslucht voor de bereiding en verwerking van levensmiddelen en dranken.
- Iedere vorm van vocht is uitgesloten: de vrije en onbelemmerde verplaatsing van ingrediënten, levensmiddelen of dranken is gegarandeerd.

Olie en gas

- Met name voor offshoregebruik is hoogwaardige, droge perslucht cruciaal.
- Volledige bescherming van de continuïteit van uw productie.
- Ononderbroken levering van droge perslucht met een laag dauwpunt, 24 uur per dag, 7 dagen per week.

Farmaceutische industrie

- Een consistente stroom van hoogwaardige, droge perslucht is cruciaal bij de bereiding en productie van de meeste medicijnen.
- Het uitsluiten van iedere vorm van vocht is kritisch bij de productie van farmaceutische producten, omdat sommige stoffen vocht opnemen.

SUPERIEURE ENERGIEZUINIGHEID

Het overgrote deel van de energie die een droger gebruikt, dient voor het compenseren van de interne drukval en voor het regeneratieproces. Daarom gaat het er bij het ontwerpen van adsorptiedrogers vooral om, de drukval zo laag mogelijk te houden en technologieën te ontwikkelen waarmee een zo efficiënt mogelijke regeneratie kan worden behaald. De drogers van Atlas Copco hebben een zeer lage interne drukval van minder dan 0,2 bar/2,9 psi en beschikken over het meest efficiënte regeneratieproces.

Lage drukval bespaart energie en verlaagt de bedrijfskosten

Als een adsorptiedroger een grote interne drukval heeft, moet de uitlaatdruk van de compressor hoger worden ingesteld dan vereist, wat energieverstopping en hogere bedrijfskosten tot gevolg heeft.

Atlas Copco heeft daarom veel moeite gestoken in de ontwikkeling van drogers met een minimale drukval. Het resultaat is dat de meeste CD⁺, BD⁺ en XD⁺-adsorptiedrogers een drukval hebben van minder dan 0,2 bar/2,9 psi.

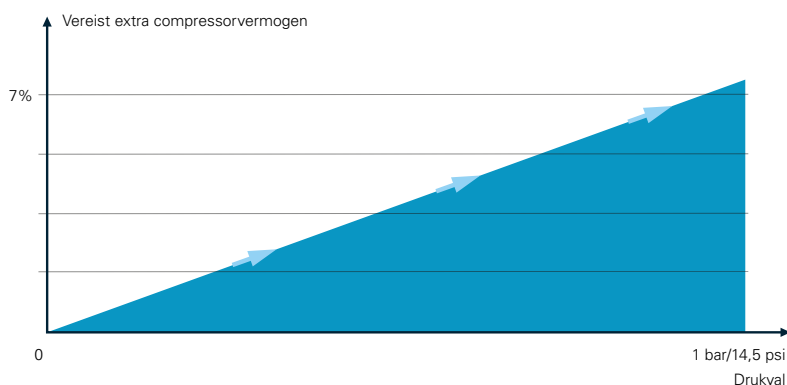

Efficiënte regeneratie door dauwpuntafhankelijke omschakeling

De CD⁺, BD⁺ en XD⁺-adsorptiedrogers van Atlas Copco zijn uitgerust met het nieuwste bewakingssysteem voor energiebeheer met ingebouwde dauwpuntafhankelijke omschakeling. Hierdoor zijn de drogers efficiënter wat, afhankelijk van de installatie en het gebruik, kan leiden tot energiebesparingen van wel 90%.

Het principe is eenvoudig. Hoewel de regeneratietijd hetzelfde blijft, wordt het uitstel voordat er van de ene toren naar de andere wordt gewisseld, via de PDP-sensor geregeld. Deze is aangesloten op een hygrometer die het resterende vochtgehalte in de uitlaatperslucht nauwkeurig meet. Zodra de PDP-streefwaarde wordt bereikt, neemt de inactieve drogercyclus het weer over en wordt er naar de droge toren gewisseld. Het op deze wijze uitstellen van cycli heeft aanzienlijke energiebesparingen tot gevolg. Dit is het geval wanneer de bedrijfsomstandigheden lager zijn dan de referentieomstandigheden of het luchtverbruik schommelt rond een waarde onder de maximale nominale belasting.

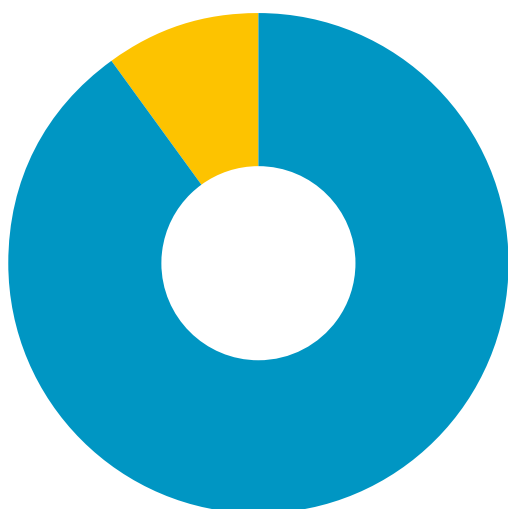

Standaarddroger

- Drukval (gemiddeld 10%)
- Regeneratie (gemiddeld 90%)

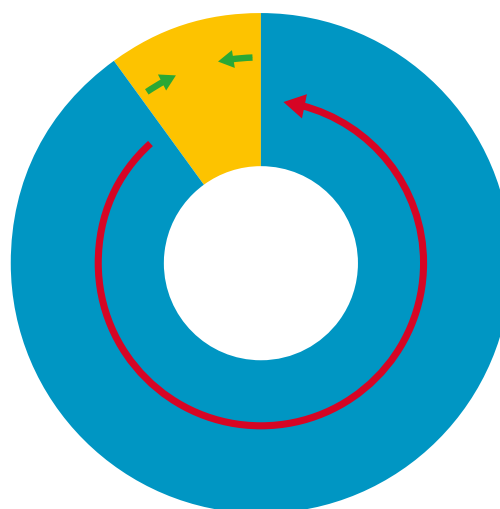

Droger van Atlas Copco

- ➔ Verlaagde drukval van minder dan 0,2 bar/2,9 psi
- ➔ Dauwpuntafhankelijke omschakeling voor energiebesparingen tot 90%

HOE WERKT EEN ADSORPTIEDROGER?

Vochtige lucht stroomt rechtstreeks door een droogmiddel, dat het vocht adsorbeert. De adsorptiecapaciteit van het droogmiddel is beperkt, waardoor het van tijd tot tijd weer moet worden gedroogd of geregenereerd. Hiervoor wordt de toren met verzadigd droogmiddel drukloos gemaakt en het verzamelde water uit het droogmiddel verwijderd. Hoe dit precies gebeurt, is afhankelijk van het type adsorptiedroger:

- Heatless drogers gebruiken alleen perslucht als spoellucht.
- Warmtegenererende drogers met externe blower combineren lucht aangevoerd door een externe blower met warmte en een minimale hoeveelheid perslucht.
- Heat of compression drogers maken gebruik van de warmte die bij compressie vrijkomt.

CD+ HEATLESS ADSORPTIEDROGERS

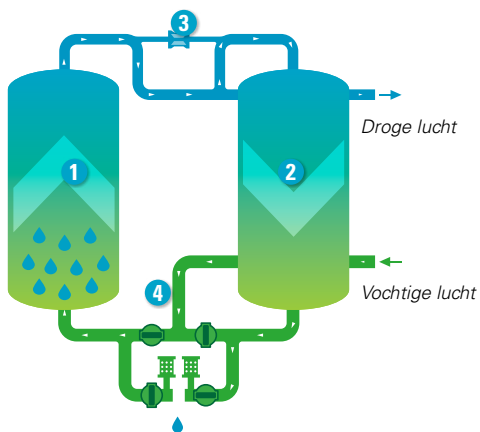

Het droogproces

- 1 Vochtige perslucht stroomt van beneden naar boven door het droogmiddel, dat het vocht adsorbeert.

Het regeneratieproces

- 2 Droge lucht afkomstig van de uitlaat van de droogtoren zet uit tot atmosferische druk en wordt door het verzadigde droogmiddel geleid, waardoor het geadsorbeerde vocht uit het droogmiddel wordt verwijderd.
- 3 Na het desorptieproces wordt de afblaasklep gesloten en de ketel opnieuw onder druk gebracht.

Wisselen

- 4 Na het regenereren wisselen de torens van functie.

Het droogproces

- 1 Vochtige perslucht stroomt van beneden naar boven door het droogmiddel, dat het vocht adsorbeert.

Het regeneratieproces

- 2 De blower neemt omgevingslucht op
- 3 en blaast deze over de externe verwarmers.
- 4 De verwarmde lucht stroomt vervolgens door het verzadigde droogmiddel en verwijdert daarbij het geadsorbeerde vocht, van boven naar beneden.

Wisselen

- 5 Na het regenereren wisselen de torens van functie.

Koeling

Zero purge: na het verwarmen wordt het droogmiddel van de hete toren gekoeld. Dit gebeurt door lucht uit de hete ketel via een koeler weer terug naar de hete toren te leiden, van beneden naar boven.

Purge: na het verwarmen wordt het droogmiddel van de hete toren gekoeld. Dit gebeurt door droge perslucht van de uitlaat van de adsorberende ketel door de hete geregenereerde toren te leiden, van boven naar beneden.

BD+ WARMTEGENERERENDE ADSORPTIEDROGERS MET EXTERNE BLOWER

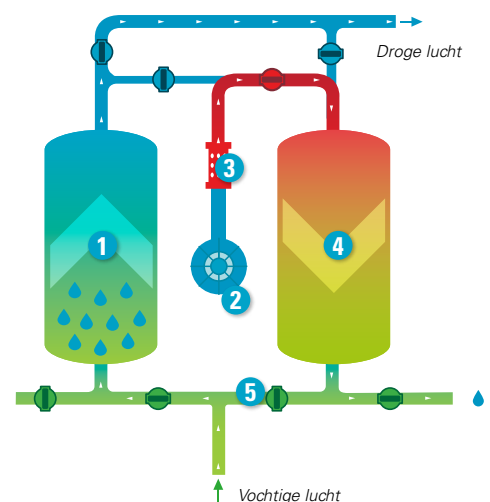

Atlas Copco's XD⁺-adsorptiedrogers gebruiken de compressiewarmte van olievrije compressoren voor het drogen van perslucht. Deze warmte wordt efficiënt gebruikt voor het regenereren van het hoogwaardige droogmiddel, waardoor de energie- en bedrijfskosten aanzienlijk verlaagd worden. Omdat iedere noodzaak van externe energietoevoer kan worden uitgesloten, is adsorptie veruit de meest economische methode voor het drogen van perslucht.

XD⁺ HEAT OF COMPRESSION ADSORPTIEDROGERS (KOELING ZONDER PERSLUCHTVERLIES)

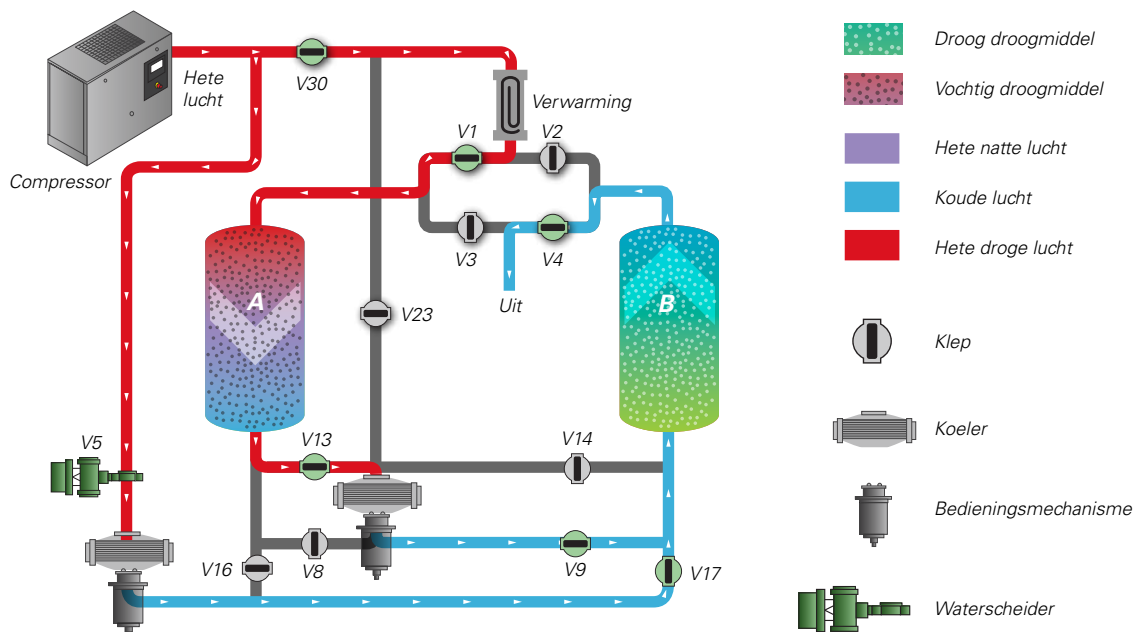

XD⁺-G- MODELLEN:

Combineren compressiewarmte, geregenereerde adsorptie en ingebouwde verwarmingselementen om een constant drukdauwpunt van -40 °C / -70 °C of lager te bereiken, ongeacht de omgevingsomstandigheden.

XD⁺-S- MODELLEN:

Maken gebruik van de compressiewarmte voor het regenereren en realiseren dauwpunten van -10 °C tot -20 °C, afhankelijk van de omgevingsomstandigheden. In combinatie met de hoge uitlaattemperaturen van een ZR-compressor kunnen XD⁺-S-purge modellen een dauwpunt van -40 °C bereiken.

Beide modellen zijn verkrijgbaar als variant met enkele of dubbele inlaat.

Relatieve kosten gedurende de levenscyclus van de drogers over een periode van 10 jaar

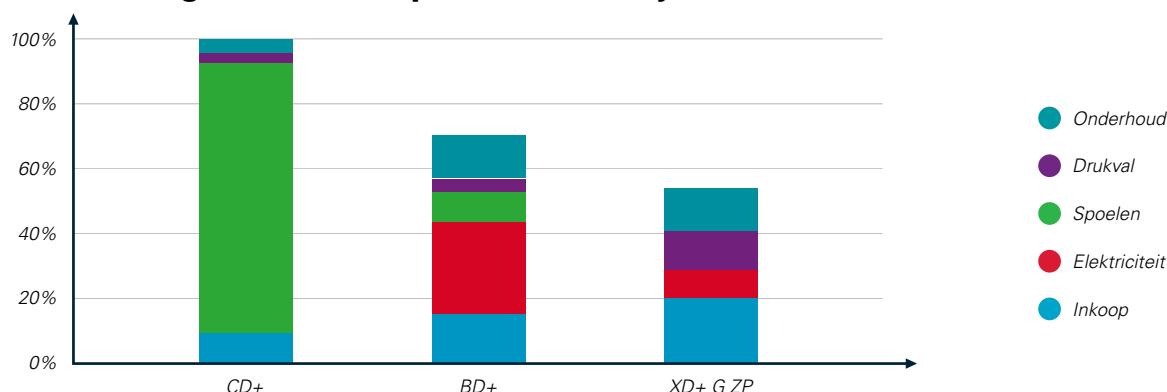

CD 25⁺-145⁺: BETROUWBAAR EN COMPACT

1

Filters

- Voorfilter(s) beschermen het droogmiddel tegen verontreiniging met olie en verlengen daarmee de levensduur van het droogmiddel.
- Een nafilter beschermt het perslucht net tegen stof afkomstig van het droogmiddel, waardoor verontreiniging van het net wordt voorkomen.
- Filters kunnen direct op de inlaat en uitlaat van de droger worden aangebracht, zodat er slechts een geringe drukval optreedt.
- Eenvoudig aan te brengen en te onderhouden, omdat er geen extra leidingen of filteraansluitingen nodig zijn.

2

Hoogwaardig kleppenblok met slechts weinig bewegende delen

Ontworpen om de drukval tot een minimum te beperken en de bedrijfszekerheid te vergroten.



3

Hoogwaardige veerbelaste droogmiddelpatronen met extra droogmiddel

- Standaard drukdauwpunt van -40 °C/-40 °F (-70 °C/-100 °F als optie).
- Een filtermat verlengt de levensduur van de geluiddemper doordat het vrijkomen van stof tijdens de regeneratiefase wordt voorkomen.
- Patronen met extra droogmiddel bieden bescherming tegen voortijdige veroudering van het droogmiddel en tegen overbelastingspieken.
- Horizontale werking mogelijk.

4

Grotere geluiddempers met geïntegreerde veiligheidskleppen

Geavanceerde geluiddempers voorkomen tegendruk, verhogen het spoelrendement, bieden in geval van verstopping bescherming via de geïntegreerde veiligheidsklep en verlagen het geluidsniveau tijdens het afblazen.





5

Geavanceerd besturings- en bewakingsysteem

- Bij uitvoering met tijdregeling worden de cycli zo gedefinieerd dat de PDP-streefwaarde zelfs bij een belasting van 100% wordt bereikt.
- Automatische herstart na een stroomstoring met cyclusstatusgeheugen.
- Volledige statusweergave met behulp van LED's, display en drukmeters.
- Alarm op afstand en afstandsbesturing.
- Purge Saver-contact: de droger kan de spoelcyclus stop zetten in geval van een ontlast-/stopsignaal.
- Alle bedieningselementen zijn beschermd tegen water en stof door de IP54-schakelkast.

6

Dauwpuntafhankelijke omschakeling (optie)

- Real-time PDP-bewaking (hygrometer).
- Weergave van PDP op besturing (incl. alarm).
- De droger wisselt pas van toren wanneer het droogmiddel verzadigd is (op basis van de PDP-waarde). Tijdens het wisselen verbruikt de droger geen spoellucht.



Tegen corrosie beschermend ontwerp

Basisframe, uiteinden, kleppen en extrusieprofielen zijn tegen corrosie beschermd, waardoor de levensduur van de droger wordt verlengd.

CD 110⁺-1400⁺: UITZONDERLIJKE BETROUWBAARHEID EN BESCHIKBAARHEID



1

Grotere geluiddempers met geïntegreerde veiligheidskleppen

Geavanceerde geluiddempers voorkomen tegendruk, verhogen het spoelrendement, bieden in geval van verstopping bescherming via de geïntegreerde veiligheidsklep en verlagen het geluidsniveau tijdens het afblazen.



Filters

- Voorfilter(s) beschermen het droogmiddel tegen verontreiniging met olie en verlengen daarmee de levensduur van het droogmiddel.
- Een nafilter beschermt het persluchtnet tegen stof afkomstig van het droogmiddel, waardoor verontreiniging van het net wordt voorkomen.
- Filters kunnen direct op de inlaat en uitlaat van de droger worden aangebracht, zodat er slechts een geringe drukval optreedt.
- Eenvoudig aan te brengen en te onderhouden, omdat er geen extra leidingen of filteraansluitingen nodig zijn.

Hoogwaardig droogmiddel

- Standaard drukdauwpunt van -40 °C/-40 °F (-70 °C/-100 °F als optie).
- Tot 30% extra droogmiddel voor een constante werking, zelfs onder zware omstandigheden, zoals hoge temperaturen en tijdelijke overbelasting.

Robuust en compact ontwerp

- Standaardframe met heftrucksleuven en hijsogen voor eenvoudige verplaatsing.
- Ketels met een grote doorsnede zorgen voor een lage luchtsnelheid en een langere contacttijd.
- De flenzen voor het aansluiten van de ketels zijn aan de boven- en onderzijde in het frame geïntegreerd, waardoor de totale hoogte van de droger wordt beperkt.





2

Dauwpuntafhankelijke omschakeling

- Real-time PDP-bewaking (hygrometer).
- Weergave van PDP op besturing (incl. alarm).
- De droger wisselt pas van toren wanneer het droogmiddel verzadigd is (op basis van de PDP-waarde). Tijdens het wisselen verbruikt de droger geen spoellucht.

3

Gegalvaniseerde leidingen met flensaansluitingen

- Geflensde leidingen vereenvoudigen het onderhoud en verkleinen de kans op lekkage.
- De afmetingen van de leidingen zijn geoptimaliseerd om een lage drukval te kunnen garanderen en zo energie te besparen.



4

Geavanceerd besturings- en bewakingsysteem

- Ondergebracht in een originele IP54-schakelkast voor eenvoudige bekabeling en veiligheid.
- Bewaakt alle parameters voor een maximale bedrijfszekerheid van de installatie.

5

Roestvaststalen kleppen

Geheel roestvaststalen, hoogwaardige vlinderkleppen en bedieningsmechanismen garanderen een lange levensduur.



BD 100⁺-3000⁺: UITZONDERLIJKE BETROUWBAARHEID EN KOSTENBESPARING



1

Roestvaststalen kleppen

Geheel roestvaststalen, hoogwaardige vlinderkleppen en bedieningsmechanismen garanderen een lange levensduur.

2

Geavanceerd besturings- en bewakingsysteem

- Ondergebracht in een originele IP54-schakelkast voor eenvoudige bekabeling en veiligheid.
- Bewaakt alle parameters voor een maximale bedrijfszekerheid van de installatie.

3

Verwarmingselement met laag vermogen

- De roestvaststalen uitvoering zorgt voor een lange levensduur.
- Een vernikkelde verwarmingspijp beschermt tegen corrosie.
- Het verwarmingselement is ondergebracht in een geïsoleerde verwarmingspijp voor een zo energiezuinig mogelijke oplossing.
- Als optie zijn geïsoleerde ketels verkrijgbaar om het warmteverlies nog verder te reduceren en het totale rendement te verhogen (standaard bij de -70 °C/-100 °F-uitvoering).



4

Dauwpuntafhankelijke omschakeling

- Real-time PDP-bewaking (hygrometer).
- Weergave van PDP op besturing (incl. alarm).
- De droger wisselt alleen naar de andere toren wanneer het droogmiddel verzadigd is (op basis van de PDP-waarde). Tijdens het wisselen verbruikt de droger geen energie.



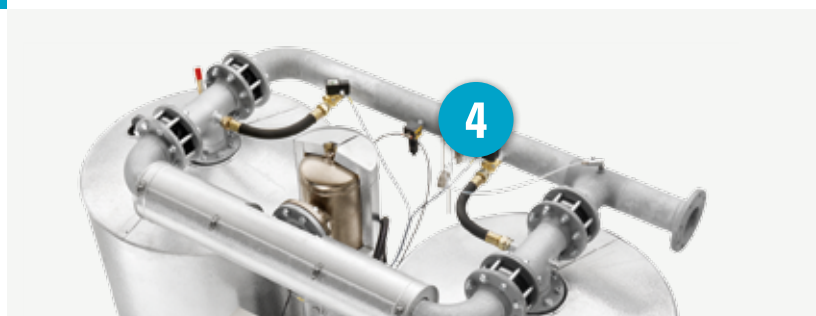

5 **Gegalvaniseerde leidingen met flensaansluitingen**

- Geflensde leidingen vereenvoudigen het onderhoud en verkleinen de kans op lekkage.
- De afmetingen van de leidingen zijn geoptimaliseerd om een lage drukval te kunnen garanderen en zo energie te besparen.

Silicagel-droogmiddel met een lange levensduur

- Het sterk adsorberende silicagel-droogmiddel heeft voor het regenereren minder energie nodig dan andere droogmiddelen.
- Droogmiddelbed bestaande uit twee lagen; een waterbestendige onderlaag beschermt de hoogwaardige bovenlaag.
- Standaard drukdauwpunt van $-40\text{ }^{\circ}\text{C}/-40\text{ }^{\circ}\text{F}$ ($-70\text{ }^{\circ}\text{C}/-100\text{ }^{\circ}\text{F}$ als optie).
- Tot 30% extra droogmiddel voor een constante werking, zelfs onder zware omstandigheden, zoals hoge temperaturen en tijdelijke overbelasting.

Filters

- Voorfilter(s) beschermen het droogmiddel tegen verontreiniging met olie en verlengen daarmee de levensduur van het droogmiddel.
- Een nafilter beschermt het persluchtnet tegen stof afkomstig van het droogmiddel, waardoor verontreiniging van het net wordt voorkomen.
- Filters kunnen direct op de inlaat en uitlaat van de droger worden aangebracht, zodat er slechts een geringe drukval optreedt.
- Eenvoudig aan te brengen en te onderhouden, omdat er geen extra leidingen of filteraansluitingen nodig zijn.



Robuust en compact ontwerp

- Standaardframe met heftrucksleuven en hijsogen voor eenvoudige verplaatsing.
- Ketels met een grote doorsnede zorgen voor een lage luchtsnelheid en een langere contacttijd.
- De flenzen voor het aansluiten van de ketels zijn aan de boven- en onderzijde in het frame geïntegreerd, waardoor de totale hoogte van de droger wordt beperkt.

XD 550⁺-3600⁺: ULTRAMODERNE, ENERGIEZUINIGE DROGING

1

Roestvaststalen, ingebouwde verwarmingselementen*

- Door alleen warmte te genereren wanneer dit nodig is, blijven de energieverliezen beperkt.
- Iedere verwarmerbundel wordt door de Elektronikon geregeld en tegen oververhitting beveiligd.
- De verwarmde lucht hoeft niet door kleppen te stromen, waardoor er minder kans is op defect raken van kleppen.

* Alleen voor G-varianten.



2

Geavanceerd besturings- en bewakingsysteem

- Ondergebracht in een originele IP54-schakelkast voor eenvoudige bekabeling en veiligheid.
- Bewaakt alle parameters voor een maximale bedrijfszekerheid van de installatie.

3

Droogtorens

- Geringere drukval.
- Ingebouwde waterscheider vermindert de belasting van het droogmiddel en verlengt de droogcyclus.
- Extra groot.
- Full-size roestvaststalen zeef.
- Omgekeerde inwendige stroming voor een optimale verdeling van de stroming.

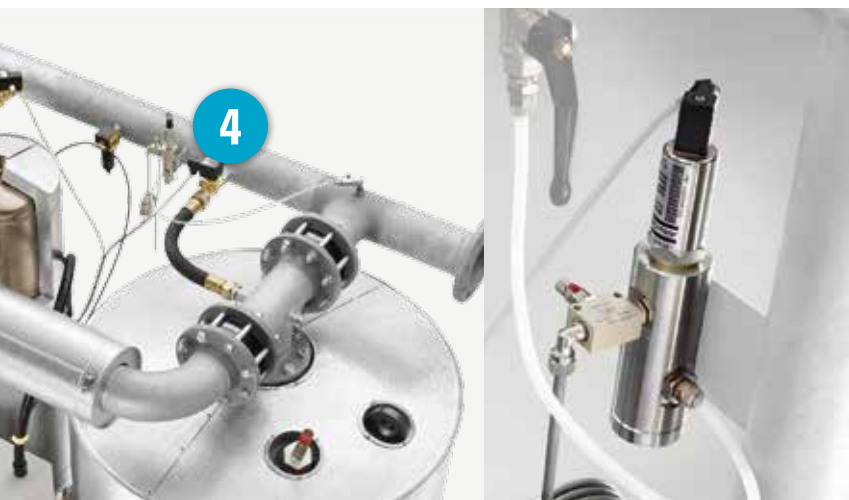

4

4

Dauwpuntafhankelijke omschakeling

- Real-time PDP-bewaking (hygrometer).
- Weergave van PDP op besturing (incl. alarm).
- De droger wisselt alleen naar de andere toren wanneer het droogmiddel verzadigd is (op basis van de PDP-waarde). Tijdens het wisselen verbruikt de droger geen energie.





Waterbestendig droogmiddel

- Lage desorptietemperatuur en gering energiegebruik.
- Gemakkelijk te vullen en goed toegankelijk via mangaten/blindflenzen.
- Langere levensduur.

Inlaat voor hete lucht

- Compressiewarmte benut voor regeneratie.
- Geen energiegebruik.



Elektronische wateraftappen met standaardalarm

- Geen persluchtverlies.
- Onderhoudsvrije en storingsvrije werking.
- Eenvoudig onderhoud tijdens bedrijf via handbediende aftappen.

Roestvaststalen koelers

- Maximaal energierendement en langere levensduur.
- Gegarandeerd eenvoudige inspectie en onderhoud.
- Geringe drukval.
- Hoogefficiënte scheiding van water.
- Verwarmerbundels kunnen op hun plaats worden ontstopt.

EEN STAP VÓÓR IN BESTURING EN BEWAKING

Het Elektronikon®-besturings- en bewakingssysteem van Atlas Copco bewaakt uw adsorptiedroger continu om van een optimale productiviteit en een optimaal rendement op uw locatie verzekerd te zijn.



Gebruiksvriendelijke interface

Dit grafische 3,5-inch high-definition kleurendisplay bevat pictogrammen en LED-indicatoren voor belangrijke gebeurtenissen en is in 32 talen verkrijgbaar en daarnaast eenvoudig in gebruik. Het toetsenbord is duurzaam en bestand tegen ruwe behandeling onder zware omstandigheden.

Uitgebreid onderhoudsdisplay

Op het display wordt belangrijke informatie weergegeven, waaronder de Serviceplan-indicator en waarschuwingen voor preventief onderhoud.

Visualisering via internet

Het Elektronikon®-systeem bewaakt en toont belangrijke parameters, zoals het dauwpunt, de keteldruk en de inlaatemperatuur en bevat tevens een energiebesparingsindicator. Voor de visualisering van uw droger via internet hebt u slechts een eenvoudige Ethernet-verbinding nodig.



SMARTLINK*

- Systeem voor bewaking op afstand helpt u uw persluchtstelsel te optimaliseren en energie en kosten te besparen.
- Biedt volledig inzicht in uw persluchtnet.
- Anticipeert op mogelijke problemen door voorafgaande waarschuwing.

* Neem contact op met uw lokale vertegenwoordiger voor meer informatie.



OPTIMALISEER UW SYSTEEM

Leveringsomvang

Luchtcircuit	Roestvaststalen vlinderkleppen
	Gegalvaniseerde in- en uitlaatleidingen
	In- en uitlaatflenzen
	Geïsoleerde verwarmingspijp en aansluitpijp naar ketels*
Aansluitingen	DIN-flenzen/ANSI-flenzen
Elektrische componenten	Voorgemonteerde elektrische schakelkast
	Elektroniek besturings- en bewakingssysteem
	Beveiligd volgens IP54
	Potentiaalvrije contacten voor alarm- en waarschuwingssignalen op afstand
Frame	Drukdauwpuntsensor en -regeling
	Basisframe met sleuven voor vorkheftruck
Goedkeuring mechanische delen	Hijsoeningen
	PED-goedkeuring / ASME-goedkeuring

*Niet bij CD

Opties

	CD 1+ - CD 25+	CD 25+ - CD 145+	CD 100+ - CD 300+	CD 330+ - CD 1400+	BD 100 - BD 300 Spoelen	BD 330+ - BD 3000+ Spoelen	BD 330+ - BD 3000+ Koeling zonder pers- luchtverlies	XD 550+ - XD 3600+
Maximumwerkdruk 10 bar(g)	-	-	-	-	-	-	-	✓
Maximumwerkdruk 14,5 bar(e)/210 psig	-	✓	•	•	✓	•	•	-
PDP-sensor en -regeling	•	✓	✓	✓	✓	✓	✓	✓
Aflezing tweede PDP	-	-	-	•	-	•	•	•
Drukdauwpunt -70 °C/-100 °F	-	•	•	•	•	-	•	-
Filterpakket met voor-en nafiliter voor GA-oliegeïnjecteerde compressoren	-	✓	✓	•	✓	•	•	-
Filterpakket met voor-en nafiliter voor olie vrije Z-compressoren	-	-	-	•	-	•	•	-
Filterpakket met nafiliter	-	-	-	-	-	-	-	•
Overdrukkleppen	-	-	-/✓	•	✓	•	•	✓
Sonic nozzle	-	-/•	•	•	•	•	•	•
GSM connect	-	-	-	•	-	•	•	-
Variant voor hoge inlaattemperatuur	-	-	•	•	-	•	•	-
Variant voor hoge omgevingstemperatuur	-	-	-	-	-	•	•	•
Isolatie van droogtoren	-	-	-	-	•	•	•	•
Geoptimaliseerde spoellucht-nozzle (4/5,5/8,5/10 bar(e) - 58/80/123/145 psig)	-	✓	•	•	-	•	-	-
Blowerinlaatfilter	-	-	-	-	•	•	•	-
Externe stuurluchtaansluiting voor lagedruk-inlaat	-	-	-	-	-	•	•	•

✓: Standaard •: Optioneel -: Niet beschikbaar

Adsorptiedrogerserie

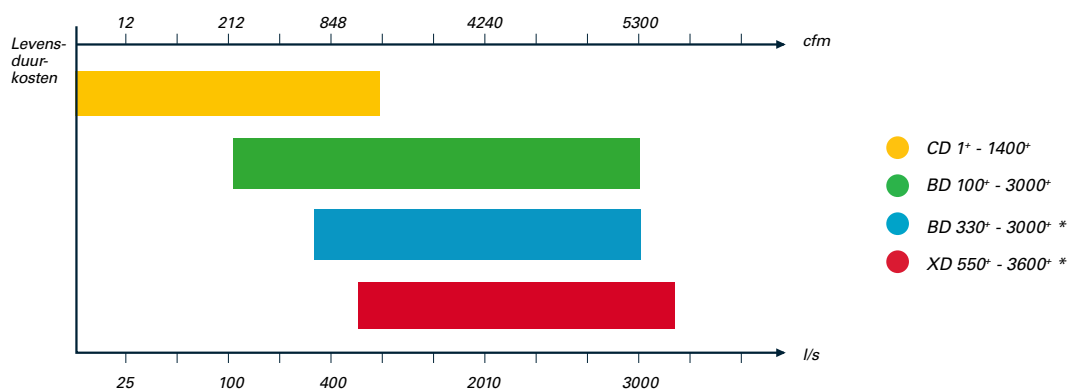

* Koeling zonder persluchtverlies

TECHNISCHE GEGEVENS

Heatless adsorptiedrogers

DROGER-TYPE	Inlaatluchtstroom FAD 7 bar(e)/100 psig(1)			Drukval (exclusief filters)		Inlaat- / uitlaataan- sluitingen	Filtermaten (aanbevolen)				Afmetingen						Gewicht	
	l/s	m³/uur	cfm	bar	psi		50 Hz: G/ PN16 60 Hz: NPT/ DN	Voorfilters			Nafilter	mm			inch			kg
						1 µm 0,1 ppm		0,01 µm 0,01 ppm	0,01 µm 0,01 ppm	1 µm	L	B	H	L	B	H		
CD 1+	1	4	2	0,2	2,90	1/4"	N.V.T.	PD3		Geïntegreerd	106	172	540	7	4	21	7	15
CD 1,5+	1,5	5	3	0,2	2,90	1/4"	N.V.T.	PD3		Geïntegreerd	106	172	590	7	4	23	8	17
CD 2+	2	8	4	0,2	2,90	1/4"	N.V.T.	PD3		Geïntegreerd	106	172	720	7	4	28	9	19
CD 2,5+	2,5	9	5	0,2	2,90	1/4"	N.V.T.	PD3		Geïntegreerd	106	172	830	7	4	32	10	22
CD 3+	3	11	6	0,2	2,90	1/4"	N.V.T.	PD3		Geïntegreerd	106	172	855	7	4	33	11	24
CD 5+	5	18	11	0,2	2,90	½"	N.V.T.	PD9		Geïntegreerd	149	295	640	11	6	25	19	41
CD 7+	7	25	15	0,2	2,90	½"	N.V.T.	PD9		Geïntegreerd	149	295	730	11	6	28	22	48
CD 10+	10	36	21	0,2	2,90	½"	N.V.T.	PD9	UD 9*	Geïntegreerd	149	295	875	11	6	34	25	55
CD 12+	12	43	25	0,2	2,90	½"	N.V.T.	PD17	UD 15*	Geïntegreerd	149	295	1015	11	6	40	29	63
CD 17+	17	61	36	0,2	2,90	½"	N.V.T.	PD17	UD 15*	Geïntegreerd	149	295	1270	11	6	50	35	77
CD 22+	22	79	47	0,35	5,08	½"	N.V.T.	PD17	UD 25*	Geïntegreerd	149	295	1505	11	6	59	44	97
CD 25+	25	90	53	0,06	0,87	½"	DD32	PD32	UD 25*	DDp32	550	201	1233	21,7	7,9	48,5	50	110
CD 30+	30	108	64	0,085	1,23	½"	DD32	PD32	UD 45*	DDp32	550	201	1233	21,7	7,9	48,5	50	110
CD 35+	35	126	74	0,095	1,38	½"	DD32	PD32	UD 45*	DDp32	550	201	1478	21,7	7,9	58,2	60	132
CD 50+	50	180	106	0,35	5,08	1"	DD60	PD60	UD 60*	DDp60	550	201	1846	21,7	7,9	72,7	80	176
CD 60+	60	216	127	0,12	1,74	1"	DD60	PD60	UD 60*	DDp60	550	364	1233	21,7	14,3	48,5	100	220
CD 70+	70	252	148	0,16	2,32	1"	DD60	PD60	UD 60*	DDp60	550	364	1479	21,7	14,3	58,2	120	265
CD 80+	80	288	170	0,12	1,74	1½"	DD120	PD120	UD 100*	DDp120	550	364	1846	21,7	14,3	72,7	160	353
CD 100+	100	360	212	0,35	5,08	1½"	DD120	PD120	UD 100*	DDp120	550	364	1846	21,7	14,3	72,7	160	353
CD 145+	145	522	307	0,35	5,08	1½"	DD150	PD150	UD 140*	DDp150	550	526	1846	21,7	20,7	72,7	240	529
CD 110+	110	396	233	0,12	1,74	1½"	DD120	PD120	UD 100*	DDp120	950	728	1695	37,4	28,7	66,7	340	750
CD 150+	150	540	318	0,16	2,32	1½"	DD150	PD150	UD 140*	DDp150	1089	848	1731	42,9	33,4	68,1	415	915
CD 185+	185	666	392	0,2	2,90	1½"	DD175	PD175	UD 180*	DDp175	1089	848	1731	42,9	33,4	68,1	445	981
CD 250+	250	900	530	0,14	2,03	2"	DD280	PD280	UD 310*	DDp280	1106	960	1816	43,5	37,8	71,5	600	1323
CD 300+	300	1080	636	0,19	2,76	2"	DD280	PD280	UD 310*	DDp280	1173	1116	1854	46,2	43,9	73,0	650	1433
CD 330+	330	1188	700	0,1	1,45	DN80	DD425*	PD425*	UD 425*	DDp425*	1088	1776	2537	43	69,92	99,88	950	2109
CD 400+	400	1440	848	0,1	1,45	DN80	DD425*	PD425*	UD 425*	DDp425*	1088	1776	2537	43	69,92	99,88	1030	2287
CD 550+	550	1980	1166	0,1	1,45	DN80	DD550*	PD550*	UD 550*	DDp550*	1091	1884	2592	43	74,17	102	1310	2908
CD 850+	850	3060	1802	0,1	1,45	DN100	DD850*	PD850*	UD 850*	DDp850*	1259	2359	2655	50	92,87	104,5	2120	4706
CD 1100+	1100	3960	2332	0,1	1,45	DN100	DD1100*	PD1100*	UD 1100*	DDp1100*	1259	2472	2637	50	97,32	103,8	2600	5772
CD 1400+	1400	5040	2968	0,11	1,60	DN125	DD1400*	PD1400*	UD 1400*	DDp1400*	1428	2693	2576	56	106	101,4	3700	8215

TECHNISCHE GEGEVENS

Warmtegenererende adsorptiedrogers met externe blower

DROGER-TYPE	Inlaatluchtstroom FAD 7 bar(e)/ 100 psig(1)			Gemiddeld energiegebruik		Drukval (exclusief filters)		Inlaat- / uitlaataansluitingen 50 Hz: G/PN16 60 Hz: NPT/ DN	Filtermaten (aanbevolen)				Afmetingen						Gewicht	
	l/s	m ³ / uur	cfm	kW	pk	bar	psi		Voorfilters			Nafilter	mm			inch			kg	lbs
									1 µm 0,1 ppm	0,01 µm 0,01 ppm	0,01 µm 0,01 ppm	1 µm	L	B	H	L	B	H		
Koeling met persluchtverlies																				
BD 100+	100	360	212	2,2	2,97	0,2	2,9	1 1/2"	DD120	PD120	UD 100*	DDp120	1250	770	1720	49,2	30,3	68	640	1421
BD 150+	150	540	318	3,3	4,5	0,2	2,9	1 1/2"	DD150	PD150	UD 140*	DDp150	1300	870	1770	51,2	34,3	70	680	1510
BD 185+	185	666	392	3,5	4,7	0,2	2,9	1 1/2"	DD175	PD175	UD 180*	DDp175	1300	870	1770	51,2	34,3	70	710	1576
BD 250+	250	900	530	4,8	6,5	0,2	2,9	2"	DD280	PD280	UD 310*	DDp280	1345	955	1816	53,0	37,6	71	775	1721
BD 300+	300	1080	636	5,7	7,7	0,2	2,9	2"	DD280	PD280	UD 310*	DDp280	1425	1010	1853	56,1	39,8	73	820	1821
BD 330+	330	1188	700	9,3	12,6	0,12	1,74	80	DD425*	PD425*	UD 425*	DDp425*	1764	1024	2558	69,4	40,3	101	1190	2642
BD 400+	400	1440	848	10,2	13,8	0,12	1,74	80	DD425*	PD425*	UD 425*	DDp425*	1764	1024	2558	69,4	40,3	101	1300	2886
BD 550+	550	1980	1166	12	16,2	0,12	1,74	80	DD550*	PD550*	UD 550*	DDp550*	1884	1024	2612	74,2	40,3	103	1620	3597
BD 850+	850	3060	1802	17,1	23,1	0,12	1,74	100	DD850*	PD850*	UD 850*	DDp850*	2359	1175	2702	92,9	46,3	106	2600	5773
BD 1100+	1100	3960	2332	24,2	32,7	0,12	1,74	100	DD1100*	PD1100*	UD 1100*	DDp1100*	2472	1175	2681	97,3	46,3	106	3040	6750
BD 1400+	1400	5040	2968	33	44,55	0,1	1,45	150	DD1400*	PD1400*	UD 1400*	DDp1400*	2720	2199	2548	107,1	86,6	100	4100	9103
BD 1800+	1800	6480	3816	39	52,65	0,16	2,32	150	DD1800*	PD1800*	UD 1800*	DDp1800*	2793	2199	2548	110,0	86,6	100	4700	10435
BD 2200+	2200	7920	4664	55	74,25	0,22	3,19	150	DD2200*	PD2200*	UD 2200*	DDp2200*	2993	2199	2548	117,8	86,6	100	5600	12433
BD 3000+	3000	10800	6360	69	93,15	0,18	2,61	150	DD3000*	PD3000*	UD 3000*	DDp3000*	3350	2417	2893	131,9	95,2	114	7600	16874
Koeling zonder persluchtverlies																				
BD 330+	330	1188	700	8,6	11,6	0,12	1,74	80	DD425*	PD425*	UD 425*	DDp425*	1764	1024	2558	69,4	40,3	101	1420	3153
BD 400+	400	1440	848	10,7	14,4	0,12	1,74	80	DD425*	PD425*	UD 425*	DDp425*	1764	1024	2558	69,4	40,3	101	1545	3430
BD 550+	550	1980	1166	13,2	17,8	0,12	1,74	80	DD550*	PD550*	UD 550*	DDp550*	1884	1024	2612	74,2	40,3	103	1910	4241
BD 850+	850	3060	1802	23,4	31,6	0,12	1,74	100	DD850*	PD850*	UD 850*	DDp850*	2359	1175	2702	92,9	46,3	106	2960	6572
BD 1100+	1100	3960	2332	32,4	43,7	0,12	1,74	100	DD1100*	PD1100*	UD 1100*	DDp1100*	2472	1175	2681	97,3	46,3	106	3490	7745
BD 1400+	1400	5040	2968	37	50,0	0,1	1,45	150	DD1400*	PD1400*	UD 1400*	DDp1400*	2720	2639	2548	107,1	103,9	100	4450	9880
BD 1800+	1800	6480	3816	45	60,8	0,16	2,32	150	DD1800*	PD1800*	UD 1800*	DDp1800*	2793	2663	2548	110,0	104,8	100	5050	11213
BD 2200+	2200	7920	4664	62	83,7	0,22	3,19	150	DD2200*	PD2200*	UD 2200*	DDp2200*	2993	2775	2548	117,8	109,3	100	5950	13211
BD 3000+	3000	10800	6360	79	106,7	0,18	2,61	150	DD3000*	PD3000*	UD 3000*	DDp3000*	3350	2923	2893	131,9	115,1	114	7950	17651

Compressiewarmte-adsorptiedrogers

DROGER-TYPE	Inlaatluchtstroom FAD 7 bar(e)/ 100 psig(1)			Gemiddeld energiegebruik		Drukval (exclusief filters)		Inlaat- / uitlaataansluitingen 50 Hz: G/ PN16 60 Hz: NPT/ DN	Filtermaten (aanbevolen)				Afmetingen						Gewicht	
	l/s	m ³ / uur	cfm	kW	pk	bar	psi		Nafilter			mm			inch			kg	lbs	
									1 µm 0,1 ppm	L	B	H	L	B	H	L	B			H
XD 550+	550	1980	1166	3,4	4,59	0,39	5,655	80	DDp550*				1884	1589	2612	74,2	62,6	103	2196	4876
XD 850+	850	3060	1802	5,1	6,9	0,39	5,655	100	DDp850*				2359	1936	2752	92,9	76,2	108	3320	7371
XD 1100+	1100	3960	2332	6,5	8,8	0,39	5,655	100	DDp1100*				2473	1936	2734	97,4	76,2	108	3835	8515
XD 1400+	1400	5040	2968	8,4	11,3	0,35	5,075	150	DDp1400*				4120	2290	2556	162	90,2	101	5921	13146
XD 1800+	1800	6480	3816	10,8	14,6	0,35	5,075	150	DDp1800*				4120	2292	2560	162	90,2	101	6550	14543
XD 2200+	2200	7920	4664	13,2	17,8	0,35	5,075	150	DDp2200*				4120	2292	2680	162	90,2	105,51	7365	16353
XD 3000+	3000	10800	6360	18	24,3	0,35	5,075	200	DDp3000*				5617	2724	2866	221	107	112,83	9531	21162
XD 3600+	3600	12960	7632	21,6	29,2	0,35	5,075	200	DDp4000*				5617	2724	2866	221	107	112,83	10390	23069

Referentieomstandigheden:

Luchtinlaattemperatuur van compressor: 35 °C/100 °F

Relatieve inlaatvochtigheid: 100%.

Inlaatdruk van droger voor 11 bar-uitvoeringen, na inlaatfiltratie

TOEGEWIJD, DUURZAAM EN PRODUCTIEF

Wij staan voor onze verantwoordelijkheid jegens onze klanten, het milieu en de mensen om ons heen. Wij zorgen ervoor dat prestaties de toets der tijd doorstaan. Dat bedoelen we met Duurzame Productiviteit.



www.atlascopco.com

The Atlas Copco logo features the brand name 'Atlas Copco' in a stylized, italicized font, centered between two horizontal bars.