

ADSORPTIEDROGERS

MD 50-2500 (88-2500 l/s / 185-5297 cfm)



Atlas Copco





Tallose mogelijkheden, volledige verantwoordelijkheid

Atlas Copco levert kwaliteitsperslucht in het hart van uw bedrijf als basis voor een optimale productie. Vanaf de compressor tot aan het punt van afname, uit ons ruime productenpakket kunt u een compleet geïntegreerd persluchtsysteem samenstellen dat geheel op uw behoeften is toegesneden. Alle Atlas Copco-producten zijn zo ontworpen, dat zij probleemloos geïntegreerd kunnen worden. Daardoor kunt u rekenen op de hoogste betrouwbaarheid en het meest efficiënte energieverbruik. Atlas Copco kan dan ook de volledige verantwoordelijkheid nemen voor de infrastructuur van uw persluchtsysteem en instaan voor eersteklas kwaliteit. Dankzij onze aanwezigheid in meer dan 150 landen verspreid over de gehele wereld, zijn wij in staat een ongeëvenaarde service te bieden, die de prestaties van uw persluchtsysteem op peil houdt en continu verbetert.

Steunend op de sinds een eeuw toonaangevende positie in de compressorindustrie, staan de Atlas Copco-producten borg voor de hoogste kwaliteit en optimale efficiëntie. Ons doel is, First in Mind—First in Choice® te zijn. Daarom blijft Atlas Copco onverminderd op zoek naar innovatieve oplossingen, vastbesloten om aan uw verwachtingen te voldoen en deze waar mogelijk zelfs nog te overtreffen. In nauw overleg met u, kunnen wij zorgen voor een persluchtoplossing op maat, die de drijvende kracht voor uw bedrijf vormt.

Wij zetten ons door interactie en innovatie in om uw productiviteit te verhogen.

MD, de industriële maatstaf voor adsorptiedrogers

Schone en droge perslucht is van vitaal belang voor uw drukke productieomgeving. Onbehandelde perslucht, die vocht, aerosols en vuildeeltjes bevat, vormt een groot risico omdat hij ernstige schade kan toebrengen aan uw persluchtsysteem en uw eindproduct.

De MD-adsorptiedrogers van Atlas Copco met hun unieke gepatenteerde technologische innovaties en extra energiebesparende opties leveren u de schone, droge lucht die u nodig hebt om de levensduur van uw apparatuur te verlengen en de hoge kwaliteit van uw eindproduct te verzekeren.

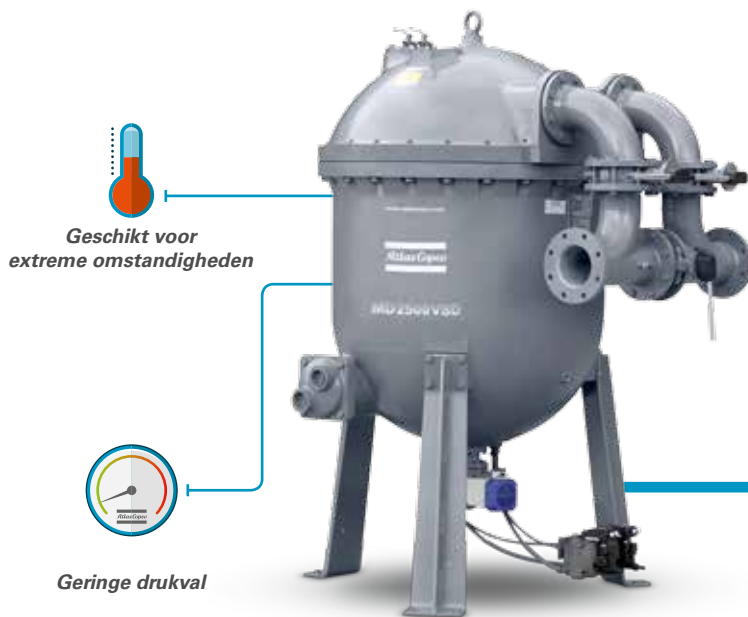

EENVOUDIG TE HANTEREN

- Directe flensaansluiting.
- Klein vloeroppervlak, volledig geïntegreerde uitvoering.
- Geen voor- en nafilters nodig.
- Alle leidingen en verbindingen zijn standaard inbegrepen.
- Voorzien van handig hijs oog.
- Geïntegreerde waterafscheider met elektronische aftap.



GEAVANCEERDE BEDIENINGS- EN BEWAKINGSOPLOSSINGEN

- De modernste productenpakketten om het rendement te verhogen.
- Gegarandeerde maximale beschikbaarheid en bedrijfszekerheid.
- Bewaking door middel van ES-systeem (MD-drogers uitgerust met Elektronikon-regelaar).



ALTIJD DROGE PERSLUCHT

- Vrijwel geen energieverbruik.
- Efficiënte waterafscheiding.
- Betrouwbare waterafvoer.
- Geïntegreerde warmtewisselaar.
- Elektronische condensaat aftap is standaard.
- Laag drukdauwpunt.



Elektronikon®*

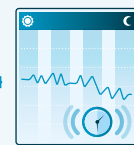

VSD*

* Optie, afhankelijk van het model.



Vrijwel geen energieverbruik



OPTIMAAL ENERGIEREDEMMENT

- Verlaag uw energiekosten, bij iedere capaciteit!
- Door de zeer geringe drukval bespaart u op energiekosten voor de compressor.
- Uiterst energiezuinig.
- Milieuvriendelijk door het zeer lage energieverbruik.
- Hoogrendement-warmtewisselaar.
- Lekluchtvrije condensaat aftap.
- Doordat de van het compressieproces afkomstige warmte benut wordt voor het regenereren van de rotor van de koeldroger, is alleen voor het draaien van de trommel energie nodig, slechts 0,12 kW.

MD: excellente energiebesparing!

Altijd droge perslucht bij een uiterst laag energieverbruik

De MD-adsorptiedrogers van Atlas Copco verwijderen het vocht uit de perslucht zelfs onder de zwaarste omstandigheden en voorkomen daardoor systeemstoringen, productie-uitval en dure reparatie- en onderhoudswerkzaamheden.

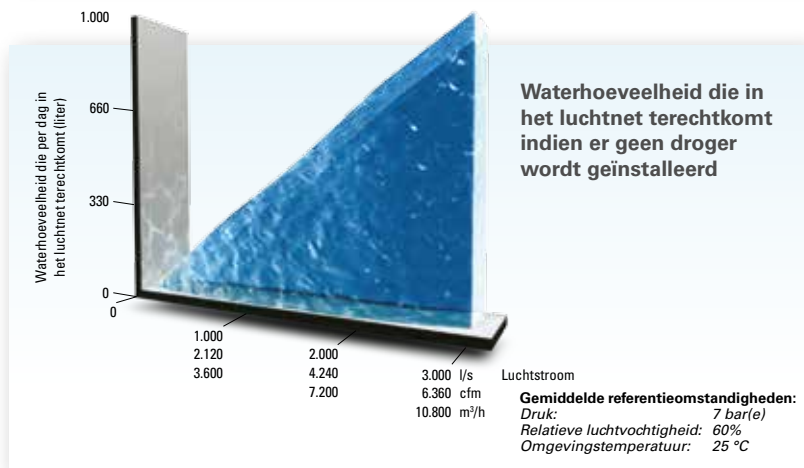

EFFICIËNTE WATERAFSCHEIDING

- Efficiënte condensaatafscheider met het hoogste afscheidingsrendement, zelfs bij lage stroomsnelheden.
- Betrouwbare en effectieve condensaatafvoer uit de afscheidingskamer via de lekklucht vrije condensaat aftap.

UITERST EFFICIËNT TEGEN MINIMALE KOSTEN

- Alleen voor het draaien van de trommel is energie nodig, slechts 0,12 kW.
- 100% debiet aan de uitlaat.
- Temperatuur-, druk- en dauwpuntspieken zijn uitgesloten.

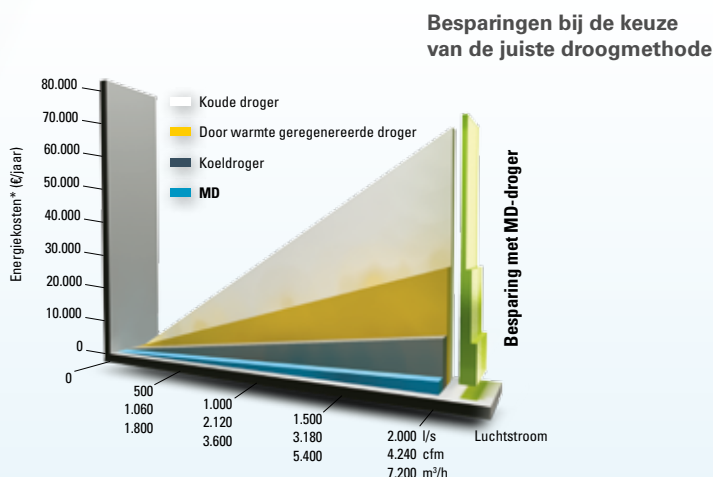

VOOR BESCHERMING VAN HET MILIEU

- Geen uitputting van materialen, geen verbruiksartikelen.
- 100% olievrije werking.
- Stille werking, geluidsniveau lager dan 50 dB.
- 100% olievrij condensaat, geen warmteafvoer nodig.
- Totale afwezigheid van CFK's.

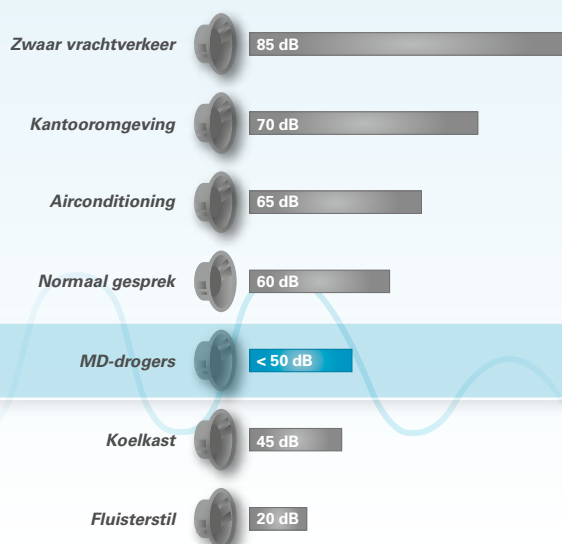

Door hun innovatieve technologie zorgen de MD-drogers voor een minimale drukval en het laagste energieverbruik. Dit zorgt voor het hoogst mogelijke rendement, wat tijd en geld bespaart in uw productieproces.



BEWEZEN GEMOEDSRUST

De MD-adsorptiedrogerserie, die gebaseerd is op de kennis en jarenlange ervaring van Atlas Copco op het gebied van perslucht-oplossingen, wordt getest volgens de strengste testmethoden in deze tak van industrie. U kunt er altijd op vertrouwen. Om certificering volgens ISO 9001 en 14001 te verkrijgen, onderwerpt Atlas Copco zijn drogers aan grondige tests tijdens productiecontroles. Door de synergie met de compressorproductieafdeling kan Atlas Copco de complete drogerserie testen bij alle debieten.

Om ieder risico van verontreiniging binnen uw proces nog verder te verkleinen en uw kostbare apparatuur te beschermen, biedt Atlas Copco u een complete serie persluchtfilters aan. Een totaaloplossing voor de levering van perslucht van hoge kwaliteit voor elke toepassing.



GEBOUWD VOOR GROTE DUURZAAMHEID

- Ontworpen met ultramoderne middelen en technieken.
- Gebaseerd op jarenlang uitgebreid onderzoek en voortdurende productontwikkeling.
- Geproduceerd op uiterst geavanceerde productielijnen volgens de nieuwste productiemethoden in de industrie.

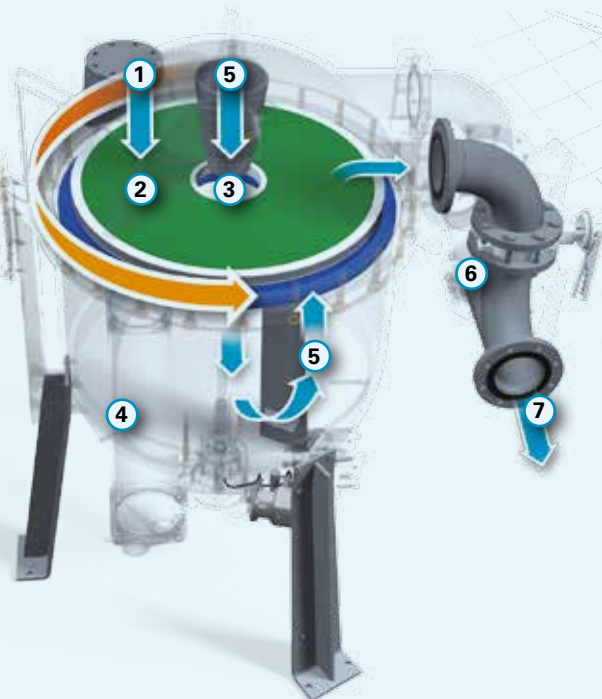

1. Hete onverzadigde perslucht
2. Regeneratie-oppervlak
3. Ejector
4. Hete verzadigde perslucht
5. Gekoelde verzadigde perslucht
6. Flensaansluitingen
7. Gekoelde droge perslucht (aan uitlaat)

Model

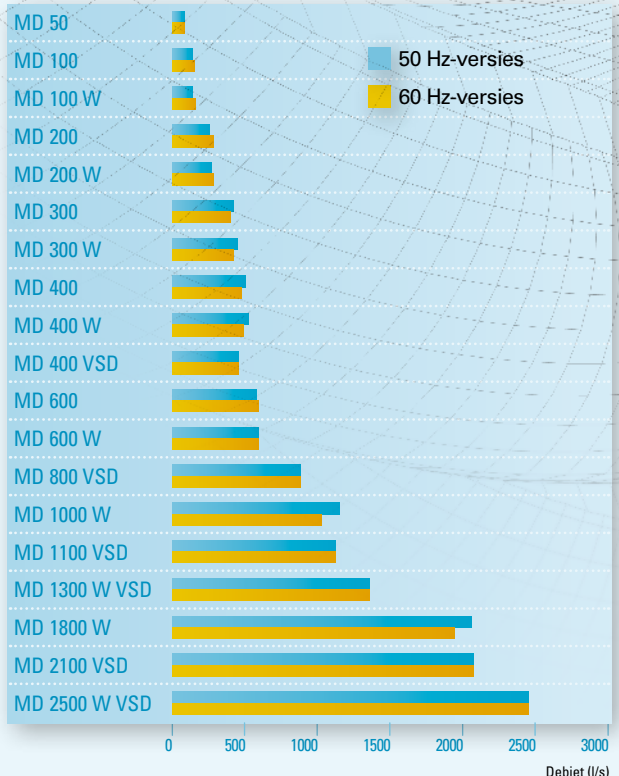

Maximale besparing op energieverbruik en energiekosten

Het goed in de hand houden van de kosten is een van uw voornaamste zorgen. De adsorptiedrogers van Atlas Copco zorgen permanent voor aanzienlijke energiebesparingen, jaar in, jaar uit.

De MD-drogers brengen de technologie op een nieuw hoog niveau en zorgen voor maximale kostenbesparingen, waardoor u een werkelijk efficiënt energiebesparingsbeleid kunt voeren.

Maximale energiebesparing bij iedere capaciteit!

EXTRA BESPARING BIJ DEELLAST!

- De uiterst geringe drukval zorgt voor een laag energieverbruik van de luchtcompressor.
- Alleen voor het draaien van de trommel is energie nodig, slechts **0,12 kW**.
- Nieuwe warmtewisselaartechnologie voor optimale energiebesparing.
- Geen persluchtverlies door **lekluichtvrije** condensaataftrap.
- **VSD** (Variable Speed Drive) stemt de rotatiesnelheid van de trommel exact af op het debiet van de aangesloten VSD-aangedreven compressor, om te zorgen voor een optimaal dauwpunt bij iedere variabele capaciteit (optie voor de MD 400-2500).



VRIJWEL GEEN ENERGIEVERBRUIK

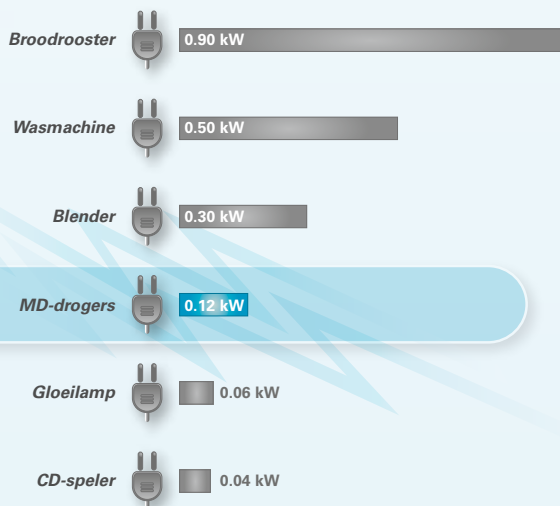

Geen regeneratielucht
Geen spoellucht

100%
LUCHTSTROMING

Terwijl andere typen koeldrogers tot wel 15% van het persluchtdebiet kunnen verbruiken, garandeert de MD-droger het volledige persluchtdebiet aan de uitlaat

Specificaties

MD	COMPRESSOR
MD 50	ZT/ZR 18-37
MD 50 VSD	ZT/ZR 50 VSD
MD 100	ZT/ZR 45
MD 100 VSD	ZT/ZR 50 VSD
MD 200	ZT/ZR 55-90, ZT/ZR 75-90 VSD
MD 300	ZT/ZR 110-145
MD 400 VSD	ZT/ZR 132/160 VSD
MD 400	ZT/ZR 160, ZT/ZR 200*
MD 600	ZT/ZR 200**, ZT/ZR 250-275
MD 800 VSD	ZT/ZR 250/315 VSD

* Voor 10/10,4/12/13 bar(e) uitvoeringen.

** Voor 7/8,6 bar(e) uitvoeringen.

De MD-serie is speciaal ontworpen voor gebruik in combinatie met olievrije compressoren van de Z-serie die standaard gebruikt worden in de industrie. Samen vormen zij de ultieme combinatie voor droge perslucht van topkwaliteit tegen minimale bedrijfskosten. De uitvoering voor flensmontage vereenvoudigt de installatie in hoge mate, en alle verbindingstukken inclusief by-pass zijn in de levering inbegrepen.



ZR 315 VSD-FF

DROGER	OLIEVRIJE COMPRESSOR	AFMETINGEN (MM/IN)		
		H	B	L
MD 1000 W	ZR 300-425	1.809/71"	1.346/53"	1.163/46"
MD 1100 VSD	ZR 400 VSD	1.879/74"	1.346/53"	1.163/46"
MD 1300 W VSD	ZR 500 VSD	1.879/74"	1.346/53"	1.163/46"
MD 1800 W	ZR 450-750	2.076/82"	1.699/67"	1.289/51"
MD 2100 VSD	ZR 700 VSD	2.235/88"	1.699/67"	1.289/51"
MD 2500 W VSD	ZR 900 VSD	2.235/88"	1.699/67"	1.289/51"

ZT: luchtgekoeld

ZR: watergekoeld

W: watergekoeld

VSD: variabele toerental aandrijving

Zie de afzonderlijke brochures van de ZT/ZR-compressoren voor meer technische gegevens.



ZT 90 VSD-FF
met geïntegreerde MD-droger



ZR 700 VSD met externe
MD 2100 VSD-droger

TOEGEWIJD, DUURZAAM EN PRODUCTIEF

Wij staan voor onze verantwoordelijkheid jegens onze klanten, het milieu en de mensen om ons heen. Wij zorgen ervoor dat prestaties de toets der tijd doorstaan. Dat bedoelen we met Duurzame Productiviteit.



www.atlascopco.com

