

ETD SR21-16-10-T25

Printed Matter No.9836 7109 00
Publication Date 2023-10-31

Electric screwdriver

Valid from Serial No. A5700001

Safety Information

ETD SR21-16-10-T25
(3.5-16 Nm)

8436422417



⚠ WARNING	
	<p>To reduce risk of injury, everyone using, installing, repairing, maintaining, changing accessories on, or working near this tool MUST read and understand these instructions before performing any such task.</p> <p>DO NOT DISCARD - GIVE TO USER</p>

Atlas Copco

Table of Contents

EN	Safety Information.....	3
FR	Informations concernant la sécurité	7
DE	Sicherheitshinweise.....	12
ES	Información sobre seguridad.....	17
PT	Informação de Segurança.....	22
IT	Informazioni sulla sicurezza.....	27
NL	Veiligheidsinformatie.....	31
DA	Sikkerhedsoplysninger	36
NO	Sikkerhetsinformasjon.....	41
FI	Turvallisuustiedot.....	45
EL	Πληροφορίες για την ασφάλεια	50
SV	Säkerhetsinformation	55
RU	Информация по технике безопасности	59
PL	Informacje dotyczące bezpieczeństwa	65
SK	Bezpečnostné informácie	70
CS	Bezpečnostní informace	74
HU	Biztonsággal kapcsolatos tudnivalók	79
SL	Varnostne informacije.....	83
RO	Informații privind siguranța	88
TR	Güvenlik bilgileri	92
BG	Информация за безопасност.....	97
HR	Sigurnosne informacije	102
ET	Ohutus informatsioon.....	106
LT	Saugos informacija.....	111
LV	Drošības informācija	115
ZH	安全信息.....	120
JA	安全情報.....	123
KO	안전 정보.....	128

Technical Data

Product Data

Motor voltage	200 V 3 a.c.
Motor power	1500 W
Speed	1460 r/min
Torque range	3.5 - 16 Nm (2.6 - 11.8 ft lb)
Weight	1.0 kg (2.2 lb)

Declarations

Liability

Many events in the operating environment may affect the tightening process and shall require a validation of results. In compliance with applicable standards and/or regulations, we hereby require you to check the installed torque and rotational direction after any event that can influence the tightening result. Examples of such events include but are not limited to:

- initial installation of the tooling system
- change of part batch, bolt, screw batch, tool, software, configuration or environment
- change of air- or electrical connections
- change in line ergonomics, process, quality procedures or practices
- changing of operator
- any other change that influences the result of the tightening process

The check should:

- Ensure that the joint conditions have not changed due to events of influence.
- Be done after initial installation, maintenance or repair of the equipment.
- Occur at least once per shift or at another suitable frequency.

EU DECLARATION OF CONFORMITY

We, **Atlas Copco Industrial Technique AB**, SE-105 23 STOCKHOLM SWEDEN, declare under our sole responsibility that the product (with name, type and serial number, see front page) is in conformity with the following Directive(s): **2006/42/EC (MD), 2011/65/EU (RoHS), 2014/30/EU (EMC), 2015/863/EU (RoHS amendment)**

Harmonized standards applied:

EN 55014-1:2017 + A11:2020, EN 55014-2:2015, EN 61000-6-2:2005+AC:2005, EN 61000-6-2:2019, EN 61000-6-4:2007+A1:2011, EN 62841-1:2015+AC:2015, EN 62841-2-2:2014 +AC:2015

Authorities can request relevant technical information from: Aleksandra Duric, Product Compliance Manager, Atlas Copco Industrial Technique AB, SE-105 23 Stockholm Sweden

Stockholm, 1 September 2023

Håkan Andersson, Managing Director

Signature of issuer



Noise and Vibration Declaration Statement

- Sound pressure level <70 dB(A) , uncertainty 3 dB(A), in accordance with ISO15744.
- Sound power level <80 dB(A) , uncertainty 3 dB(A), in accordance with ISO15744.
- Vibration total value <2.5 m/s², uncertainty - m/s², in accordance with ISO28927-2.

These declared values were obtained by laboratory type testing in accordance with the stated standards and are suitable for comparison with the declared values of other tools tested in accordance with the same standards. These declared values are not adequate for use in risk assessments and values measured in individual work places may be higher. The actual exposure values and risk of harm experienced by an individual user are unique and depend upon the way the user works, the workpiece and the workstation design, as well upon the exposure time and the physical condition of the user.

We, **Atlas Copco Industrial Technique AB**, cannot be held liable for the consequences of using the declared values, instead of values reflecting the actual exposure, in an individual risk assessment in a work place situation over which we have no control.

This tool may cause hand-arm vibration syndrome if its use is not adequately managed. An EU guide to managing hand-arm vibration can be found by accessing <http://www.pneurop.eu/index.php> and selecting 'Tools' then 'Legislation'.

We recommend a programme of health surveillance to detect early symptoms which may relate to noise or vibration exposure, so that management procedures can be modified to help prevent future impairment.

- ① If this equipment is intended for fixtured applications: The noise emission is given as a guide to the machine-builder. Noise and vibration emission data for the complete machine should be given in the instruction manual for the machine.

WEEE

Information concerning **Waste of Electrical and Electronic Equipment (WEEE)**:

This product and its information, meets the requirements of the WEEE Directive (2012/19/EU), and must be handled in compliance with the directive.

The product is marked with the following symbol:



Products marked with a crossed-out wheeled bin symbol and a single black bar underneath, contain parts that must be handled in compliance with the WEEE Directive. The entire product, or the WEEE parts, can be sent to your “Customer Center” for handling.

FCC and ISED Compliance Statement

This device complies with Part 15 of the FCC Rules. Any changes or modifications not expressly approved by the manufacturer could void the user’s authority to operate this device.

Operation is subject to the following two conditions: (1) this device may not cause harmful interference, and (2) this device must accept any interference received, including interference that may cause undesired operation.

FCC Responsible party:

Name: Rodney Hill

Position: Product Marketing Manager

Address: 3301 Cross Creek Parkway
MI 483 26 Auburn Hills

United States

Mobile: +1 919 272 7837

Email: rodney.hill@us.atlascopco.com

- ⓘ This equipment has been tested and found to comply with the limits for a Class A digital device, pursuant to part 15 of the FCC Rules. These limits are designed to provide reasonable protection against harmful interference when the equipment is operated in a commercial environment. This equipment generates, uses, and can radiate radio frequency energy and, if not installed and used in accordance with the instruction manual, may cause harmful interference to radio communications. Operation of this equipment in a residential area is likely to cause harmful interference in which case the user will be required to correct the interference at his own expense.

ISED Compliance Statement:

This device complies with: CAN ICES-3 (A)/NMB-3(A)

(English) This device complies with Industry Canada’s licence-exempt RSSs. Operation is subject to the following two conditions:

- (1) This device may not cause interference; and
- (2) This device must accept any interference, including interference that may cause undesired operation of the device.

(French) Le présent appareil est conforme aux CNR d’Industrie Canada applicables aux appareils radio exempts de licence. L’exploitation est autorisée aux deux conditions suivantes:

- 1) l’appareil ne doit pas produire de brouillage;
- 2) l’appareil doit accepter tout brouillage radioélectrique subi, même si le brouillage est susceptible d’en compromettre le fonctionnement.

Information Regarding Article 33 in REACH

The European Regulation (EU) No. 1907/2006 on Registration, Evaluation, Authorization and restriction of Chemicals (REACH) defines among other things requirements related to communication in the supply chain. The information requirement applies also to products containing so called Substances of Very High Concern (the “Candidate List”). On 27 June 2018 lead metal (CAS nr 7439-92-1) was added to the Candidate List.

In accordance with the above this is to inform you that certain electrical and mechanical components in the product may contain lead metal. This is in compliance with current substance restriction legislation and based on legit exemptions in the RoHS Directive (2011/65/EU). Lead metal will not leak or mutate from the product during normal use and the concentration of lead metal in the complete product is well below the applicable threshold limit. Please consider local requirements on the disposal of lead at product end of life.

Regional Requirements

⚠ WARNING

This product can expose you to chemicals including lead, which is known to the State of California to cause cancer and birth defects or other reproductive harm. For more information go to

<https://www.p65warnings.ca.gov/>

UK DECLARATION OF CONFORMITY

We, **Atlas Copco Industrial Technique AB**, SE-105 23 STOCKHOLM SWEDEN, declare under our sole responsibility that the product (with name, type and serial number, see front page) is in conformity with the following UK Regulation(s):

S.I. 2008/1597, S.I. 2012/3032, S.I. 2016/1091

Designated Standards applied:

EN 55014-1:2017 + A11:2020, EN 55014-2:2015, EN 61000-6-2:2005+AC:2005, EN 61000-6-2:2019, EN 61000-6-4:2007+A1:2011, EN 62841-1:2015+AC:2015, EN 62841-2-2:2014+AC:2015

Authorities can request relevant technical information from: Aleksandra Duric, Product Compliance Manager, Atlas Copco Industrial Technique AB, SE-105 23 Stockholm Sweden

Stockholm, 1 September 2023

Håkan Andersson, Managing Director

Signature of issuer



Authorised Representative UK



James McAllister, General Manager
 Atlas Copco Ltd
 Swallowdale Lane
 Hemel Hempstead
 Hertfordshire HP2 7EA

Safety

DO NOT DISCARD - GIVE TO USER

⚠ WARNING Read all safety warnings, instructions, illustrations and specifications provided with this product.

Failure to follow all instructions listed below may result in electric shock, fire, property damage and/or serious injury.

Save all warnings and instructions for future reference.

⚠ WARNING All locally legislated safety rules regarding installation, operation and maintenance shall be respected at all times.

Statement of Use

- For professional use only.
- This product and its accessories must not be modified in any way.
- Do not use this product if it has been damaged.
- If the product data or hazard warning signs on the product cease to be legible or become detached, replace without delay.
- The product must only be installed, operated and serviced by qualified personnel in an industrial environment.

Intended Use

This product is designed for installing and removing threaded fasteners in wood, metal or plastic. Indoor use only.

No other use permitted.

Product Specific Instructions

Installation

General Installation Safety

Refer installation to qualified personnel only.

Hang the tool securely, by for example using a balancer. When using a suspension yoke, check that it is in good condition and correctly fastened.

Always connect the system to an earthed outlet. Always make sure that the mains plug is disconnected and the controller is turned off before connecting or disconnecting the tool cable.

Operation

Dual Trigger

Dual trigger (Recommended to use during operation)

⚠ WARNING Crushing Hazard

The Dual trigger forces the user to use both hands to operate the tool. If not used, the operator can accidentally start the tool while adjusting the crowfoot, thus resulting in a serious hand injury.

- ▶ Make sure the tool cannot be started once the Dual trigger has been released.
- ▶ Always test the tool by first releasing the trigger of the Dual trigger, then push the trigger of the tool. If the tool starts; stop working.

General Operation Safety

- **Due to entanglement risk, do not wear gloves.**
- **Be prepared of the reaction force which will occur when the tool is used.** Always support the tool's handle securely in the direction opposite to the spindle rotation, in order to reduce the effect of sudden torque reaction during final tightening and initial loosening.
- **Never hold the drive, socket or drive extension.**
- **Operators and maintenance personnel must be physically able to handle the bulk, weight and power of the tool.**
- **If possible, use a suspension arm to absorb the reaction torque. If that is not possible, side handles are recommended for straight-case and pistol-grip tools; reaction bars are recommended for angle nutrunners.** It is recommended to use a means to absorb the reaction torque above 4 Nm (3 lbf.ft) for straight-case tools, above 10 Nm (7.5 lbf.ft) for pistol-grip tools, and above 60 Nm (44 lbf.ft) for angle nutrunners.
- **Serious injury can result from over-torqued or under-torqued fasteners.** Assemblies requiring a specific torque must be checked using a torque meter. So-called "click" torque wrenches do not check for potentially dangerous over-torqued conditions. Over-torqued or under-torqued fasteners can break, loosen or separate. Released assemblies can become projectiles.
- **Use only power or impact sockets in good condition.** Do not use hand sockets.
- **When using a power tool, the operator may feel discomfort in the hands, arms, shoulders, neck, or other parts of the body.** Vary between appropriate postures throughout the work day, maintain a secure footing and avoid awkward or off-balance postures.
- **Repetitive work motions, awkward positions and exposure to vibration can be harmful to hands and arms.** If numbness, tingling, pain or whitening of the skin occurs, stop using tool and consult a physician.
- **Take caution when operating in confined spaces.** Beware of crushing hands between tool and workpiece.
- **High sound levels can cause permanent hearing loss.** Use hearing protection as recommended by your employer or occupational health and safety regulations.

- **Ensure that the workpiece is securely fixed.**
- **Proceed with care in unfamiliar surroundings.** Be aware of potential hazards created by your work activity. This tool is not insulated from coming into contact with electric power sources.
- Avoid using tightening strategies in applications outside their limitations.
- Major changes in joint characteristics will affect the operator reaction force.
- Consider that a joint failure or a tool error can cause sudden unexpected reaction force and possibly injure the operator.
- Position the equipment so that the disconnecting device is within easy reach.

Tools used together with a reaction bar: Never put your hand near or close to the reaction bar while the tool is being used. Be aware of the rotational direction of the spindle before starting the tool, the reaction force may work in an unexpected direction with risk of crushing injuries.

Tools containing a clutch: Never use the product without making sure the clutch releases. Immediately after adjusting the clutch, check for correct operation.

⚠ WARNING Risk of Injury

Make sure that the correct parameter file is being used. Wrong parameter file might cause too high torque with bodily injury as a result.

- ▶ Compare the maximum torque which is shown in the controller, with the maximum torque stated in the technical data of the tool, they should be the same.

Service and Maintenance

General Service and Maintenance Safety

Always keep the controller switched off during service in order to avoid unexpected start-up.

The product must only be installed, operated and serviced by qualified personnel in an industrial environment.

Cleaning Instruction

Equipment should be wiped off with a damp/wetted cloth.

Only use water, no cleaners containing solvents should be used.

Contact your Atlas Copco service technician for cleaning advice as per current recommendations and for your particular tool.

Regular Cable Inspections

Regularly inspect the power cable and the tool cable. If the cables show any sign of damage, replace them.

Preventing ESD Problems

The components inside the product and controller are sensitive to electrostatic discharge. To avoid future malfunction, make sure that service and maintenance is carried out in an ESD approved work environment. The figure below shows an example of an appropriate service work station.

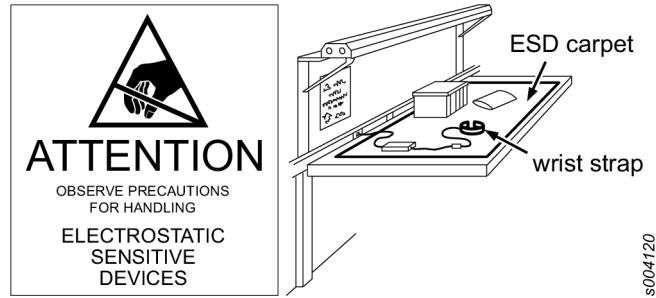

General Power Tool Safety Warnings

⚠ WARNING Read all safety warnings, instructions, illustrations and specifications provided with this product.

Failure to follow all instructions listed below may result in electric shock, fire, property damage and/or serious injury.

Save all warnings and instructions for future reference.

The term "power tool" in the warnings refers to your mains-operated (corded) power tool or battery-operated (cordless) power tool.

Work area safety

- **Keep work area clean and well lit.** Cluttered or dark areas invite accidents.
- **Do not operate power tools in explosive atmospheres, such as in the presence of flammable liquids, gases or dust.** Power tools create sparks which may ignite the dust or fumes.
- **Keep children and bystanders away while operating a power tool.** Distractions can cause you to lose control.

Electrical safety

- **Power tool plugs must match the outlet. Never modify the plug in any way. Do not use any adapter plugs with earthed (grounded) power tools.** Unmodified plugs and matching outlets will reduce risk of electric shock.
- **Avoid body contact with earthed or grounded surfaces, such as pipes, radiators, ranges and refrigerators.** There is an increased risk of electric shock if your body is earthed or grounded.
- **Do not expose power tools to rain or wet conditions.** Water entering a power tool will increase the risk of electric shock.
- **Do not abuse the cord. Never use the cord for carrying, pulling or unplugging the power tool. Keep cord away from heat, oil, sharp edges or moving parts.** Damaged or entangled cords increase the risk of electric shock.
- **When operating a power tool outdoors, use an extension cord suitable for outdoor use.** Use of a cord suitable for outdoor use reduces the risk of electric shock.
- **If operating a power tool in a damp location is unavoidable, use a residual current device (RCD) protected supply.** Use of an RCD reduces the risk of electric shock.

Personal safety

- **Stay alert, watch what you are doing and use common sense when operating a power tool. Do not use a power tool while you are tired or under the influence of drugs, alcohol or medication.** A moment of inattention while operating power tools may result in serious personal injury.
- **Use personal protective equipment. Always wear eye protection.** Protective equipment such as dust mask, non-skid safety shoes, hard hat, or hearing protection used for appropriate conditions will reduce personal injuries.
- **Prevent unintentional starting. Ensure the switch is in the off-position before connecting to power source and/or battery pack, picking up or carrying the tool.** Carrying power tools with your finger on the switch or energising power tools that have the switch on invites accidents.
- **Remove any adjusting key or wrench before turning the power tool on.** A wrench or a key left attached to a rotating part of the power tool may result in personal injury.
- **Do not overreach. Keep proper footing and balance at all times.** This enables better control of the power tool in unexpected situations.
- **Dress properly. Do not wear loose clothing or jewellery. Keep your hair and clothing away from moving parts.** Loose clothes, jewellery or long hair can be caught in moving parts.
- **If devices are provided for the connection of dust extraction and collection facilities, ensure these are connected and properly used.** Use of dust collection can reduce dust-related hazards.
- **Do not let familiarity gained from frequent use of tools allow you to become complacent and ignore tool safety principles.** A careless action can cause severe injury within a fraction of a second.
- **Hold the power tool by insulated gripping surfaces, when performing an operation where the fastener may contact hidden wiring or its own cord.** Fasteners contacting a "live" wire may make exposed metal parts of the power tool "live" and could give the operator an electric shock.

Power tool use and care

- **Do not force the power tool. Use the correct power tool for your application.** The correct power tool will do the job better and safer at the rate for which it was designed.
- **Do not use the power tool if the switch does not turn it on and off.** Any power tool that cannot be controlled with the switch is dangerous and must be repaired.
- **Disconnect the plug from the power source and/or the battery pack, if detachable, from the power tool before making any adjustments, changing accessories, or storing power tools.** Such preventive safety measures reduce the risk of starting the power tool accidentally.
- **Store idle power tools out of the reach of children and do not allow persons unfamiliar with the power tool or these instructions to operate the power tool.** Power tools are dangerous in the hands of untrained users.

- **Maintain power tools and accessories. Check for misalignment or binding of moving parts, breakage of parts and any other condition that may affect the power tool's operation. If damaged, have the power tool repaired before use.** Many accidents are caused by poorly maintained power tools.
- **Keep cutting tools sharp and clean.** Properly maintained cutting tools with sharp cutting edges are less likely to bind and are easier to control.
- **Use the power tool, accessories and tool bits etc. in accordance with these instructions, taking into account the working conditions and the work to be performed.** Use of the power tool for operations different from those intended could result in a hazardous situation.
- **Keep handles and grasping surfaces dry, clean and free from oil and grease.** Slippery handles and grasping surfaces do not allow for safe handling and control of the tool in unexpected situations.

Service

- **Have your power tool serviced by a qualified repair person using only identical replacement parts.** This will ensure that the safety of the power tool is maintained.

Signs and Stickers

The product is fitted with signs and stickers containing important information about personal safety and product maintenance. The signs and stickers shall always be easy to read. New signs and stickers can be ordered by using the spare parts list.



s011050

Useful Information

ServAid

ServAid is a portal that is continuously updated and contains Technical Information, such as:

- Regulatory and Safety Information
- Technical Data
- Installation, Operation and Service Instructions
- Spare Parts Lists
- Accessories
- Dimensional Drawings

Please visit: <https://servaid.atlascopco.com>.

For further Technical Information, please contact your local Atlas Copco representative.

Caractéristiques techniques

Données produit

Tension du moteur	200 V 3 a.c.
Puissance du moteur	1500 W
Régime	1460 tr/min

Plage de couple	3.5 - 16 Nm (2.6 - 11.8 ft lb)
Poids	1.0 kg (2.2 lb)

Signature du déclarant



Déclarations

Responsabilité

De nombreux événements dans l'environnement d'exploitation peuvent affecter le processus de serrage et nécessiteront une validation des résultats. Conformément aux normes et règlements applicables, nous vous invitons par la présente à contrôler le couple installé et le sens de rotation après tout événement susceptible d'avoir une incidence sur le résultat du serrage. Voici des exemples non exhaustifs de ces événements :

- installation initiale du système d'outillage
- modification de lot de pièces, boulon, lot de vis, outil, logiciel, configuration ou environnement
- modification des branchements pneumatiques ou électriques
- changement dans l'ergonomie de la ligne, le processus, les procédures de qualité ou les pratiques
- changement d'opérateur
- tout autre changement ayant une incidence sur le résultat du processus de serrage

Le contrôle devra :

- Garantir que les conditions d'assemblage n'ont pas changé en raison d'événements susceptibles d'avoir une incidence sur le processus.
- Être effectué après l'installation initiale, la maintenance ou la réparation du matériel.
- Intervenir au moins une fois par prise de poste ou à toute autre fréquence adéquate.

DÉCLARATION DE CONFORMITÉ UE

Nous, **Atlas Copco Industrial Technique AB**, SE-105 23 STOCKHOLM SWEDEN, déclarons sous notre seule et entière responsabilité que le produit (dont le nom, le type et le numéro de série figurent en première page) est en conformité avec la ou les directives suivantes :

2006/42/EC (MD), 2011/65/EU (RoHS), 2014/30/EU (EMC), 2015/863/EU (RoHS amendment)

Normes harmonisées appliquées :

EN 55014-1:2017 + A11:2020, EN 55014-2:2015, EN 61000-6-2:2005+AC:2005, EN 61000-6-2:2019, EN 61000-6-4:2007+A1:2011, EN 62841-1:2015+AC:2015, EN 62841-2-2:2014 +AC:2015

Les autorités peuvent obtenir les informations techniques pertinentes en s'adressant à :

Aleksandra Duric, Product Compliance Manager, Atlas Copco Industrial Technique AB, SE-105 23 Stockholm Sweden

Stockholm, 1 September 2023

Håkan Andersson, Managing Director

Déclaration relative au bruit et aux vibrations

- Niveau de pression acoustique <70 dB(A), incertitude 3 dB(A), en conformité avec ISO15744.
- Niveau de puissance acoustique <80 dB(A), incertitude 3 dB(A), en conformité avec ISO15744.
- Valeur totale des vibrations <2.5 m/s², incertitude - m/s², en conformité avec ISO28927-2.

Les valeurs déclarées ont été obtenues lors d'essais de type réalisés en laboratoire, conformément aux standards établis et peuvent faire l'objet de comparaisons avec les valeurs déclarées d'autres outils testés selon les mêmes standards. Les valeurs déclarées ne peuvent être utilisées dans le cadre d'une estimation des risques et les valeurs relevées sur des postes de travail individuels peuvent s'avérer supérieures. Les valeurs d'exposition réelles et le risque de nuisance pour un utilisateur individuel sont uniques et dépendent de la manière dont l'utilisateur travaille, de la pièce usinée, de l'organisation du poste de travail en lui-même ; ils dépendent également de la durée d'exposition et de la condition physique de l'utilisateur.

Notre société, **Atlas Copco Industrial Technique AB**, ne peut en aucun cas être tenue responsable des conséquences de l'utilisation des valeurs déclarées à la place des valeurs reflétant l'exposition réelle dans l'évaluation des risques individuels dans un lieu de travail sur lequel nous n'avons aucun contrôle.

Cet outil peut causer un syndrome de vibrations main-bras s'il est mal utilisé. Un guide européen de gestion des vibrations main-bras est disponible sur le site <http://www.pneurop.eu/index.php> en sélectionnant « Tools » puis « Legislation ».

Nous recommandons la mise en place d'un programme de surveillance médicale afin de détecter les premiers symptômes qui pourraient être dus à une exposition aux vibrations ; les procédures de gestion pourraient alors être modifiées pour éviter une future déficience.

- i** Si ce matériel est destiné aux applications embarquées :
Le niveau sonore est donné à titre indicatif à l'intention du constructeur de machines. Les données de niveau sonore et de vibrations pour la machine complète devront figurer dans le manuel d'utilisation de cette dernière.

DEEE

Information sur **les déchets d'équipements électriques et électroniques (DEEE)** :

Ce produit et les informations le concernant sont conformes à la directive DEEE (2012/19/EU). Ils doivent donc être traités conformément à ladite directive.

Le produit porte le symbole suivant :



Les produits marqués d'un symbole de poubelle barrée et d'une seule barre noire en dessous, contiennent des pièces qui doivent être manipulées conformément à la directive DEEE. Le produit entier ou les composants DEEE peuvent être envoyés à notre « Centre clientèle » pour traitement.

ISED Compliance Statement:

This device complies with: CAN ICES-3 (A)/NMB-3(A)
(English) This device complies with Industry Canada's licence-exempt RSSs. Operation is subject to the following two conditions:

- (1) This device may not cause interference; and
- (2) This device must accept any interference, including interference that may cause undesired operation of the device.

(French) Le présent appareil est conforme aux CNR d'Industrie Canada applicables aux appareils radio exempts de licence. L'exploitation est autorisée aux deux conditions suivantes:

- 1) l'appareil ne doit pas produire de brouillage;
- 2) l'appareil doit accepter tout brouillage radioélectrique subi, même si le brouillage est susceptible d'en compromettre le fonctionnement.

Informations concernant l'article 33 de REACH

Le règlement européen (UE) n° 1907/2006 sur l'enregistrement, l'évaluation et l'autorisation des substances chimiques, ainsi que les restrictions applicables à ces substances (REACH) définit entre autres les exigences relatives à la communication dans la chaîne d'approvisionnement. L'obligation d'information s'applique également aux produits contenant des substances dites extrêmement préoccupantes (la « Liste des substances candidates »). Le 27 juin 2018, le plomb (n° CAS 7439-92-1) a été ajouté à la Liste des substances candidates.

Conformément à ce qui précède, ceci est pour vous informer que certains composants électriques et mécaniques du produit peuvent contenir du plomb. Ceci est conforme à la législation en vigueur en matière de restriction des substances et se fonde sur les exemptions légales prévues par la directive RoHS (2011/65/UE). Le plomb ne fuira pas ou ne mutera pas du produit lors d'une utilisation normale et la concentration de plomb dans le produit complet est bien en dessous du seuil limite applicable. Veuillez tenir compte des exigences locales concernant l'élimination du plomb en fin de vie du produit.

Spécificités régionales

⚠ AVERTISSEMENT

Ce produit peut vous exposer à des produits chimiques comme le plomb qui est reconnu par l'État de Californie comme cancérigène et causant des malformations congénitales ou autres anomalies de la reproduction. Pour de plus amples informations

<https://www.p65warnings.ca.gov/>

Sécurité

NE PAS JETER - REMETTRE À L'UTILISATEUR

⚠ AVERTISSEMENT Lire l'ensemble des mises en garde et consignes de sécurité ainsi que les illustrations et les caractéristiques techniques fournies avec ce produit.

Le non-respect de toutes les instructions répertoriées ci-dessous peut entraîner un choc électrique, un incendie, des dégâts matériels ou un grave accident corporel.

Conserver l'ensemble des mises en garde et consignes pour pouvoir les consulter ultérieurement.

⚠ AVERTISSEMENT Toutes les réglementations locales de sécurité en matière d'installation, d'utilisation et de réparation doivent toujours être respectées.

Utilisation prévue

- Pour utilisation professionnelle uniquement.
- Ce produit et ses accessoires ne doivent être modifiés en aucune manière.
- Ne pas utiliser ce produit s'il a subi des dégâts.
- Si les vignettes apposées sur le produit pour indiquer les données du produit ou des mises en garde ne sont plus lisibles ou se décollent, les remplacer sans attendre.
- Le produit ne doit être installé que par un personnel qualifié, dans un environnement industriel.

Utilisation prévue

Ce produit est conçu pour poser et déposer des fixations filetées dans le bois, le métal ou le plastique. Utilisation en intérieur uniquement.

Aucune autre utilisation n'est autorisée.

Instructions spécifiques au produit

Installation

Sécurité générale de l'installation

Ne confier l'installation qu'à un personnel qualifié.

Suspendre solidement l'outil, comme par exemple en utilisant un équilibreur. Lorsqu'un anneau de suspension est utilisé, vérifiez son état et assurez-vous qu'il est correctement fixé.

Toujours raccorder le système à une prise reliée à la terre. Toujours s'assurer que la fiche secteur est débranchée et que le contrôleur est éteint avant de brancher ou de débrancher le câble d'outil.

Fonctionnement

Double gâchette

Double gâchette (Utilisation recommandée pendant le fonctionnement)

⚠️ AVERTISSEMENT Risque d'écrasement

La double gâchette force l'utilisateur à se servir de ses deux mains pour utiliser l'outil. Si ce n'est pas le cas, l'opérateur peut accidentellement démarrer l'outil pendant qu'il règle le crowfoot, ce qui entraînerait une blessure grave à la main.

- ▶ Assurez-vous que l'outil ne peut pas démarrer une fois que la double gâchette a été relâchée.
- ▶ Essayez toujours l'outil en relâchant d'abord la gâchette de la double gâchette, puis appuyez sur la gâchette de l'outil. Si l'outil démarre, arrêtez le travail.

Sécurité générale de l'utilisation

- **En raison du risque de happement, ne pas porter de gants.**
- **Faites attention à la force de réaction engendrée lors du démarrage de l'outil.** Toujours soutenir fermement la poignée de l'outil dans le sens contraire à la rotation de la broche afin de réduire l'effet des réactions soudaines au serrage final et au dévissage initial.
- **Ne jamais tenir la broche d'entraînement, la douille ou la rallonge.**
- **Les utilisateurs et le personnel d'entretien doivent être physiquement capable de manier l'outil qui peut être encombrant, lourd et puissant.**
- **Si possible, utiliser un bras de suspension pour absorber le couple de réaction. Si cela n'est pas possible, il est recommandé d'équiper les outils droits et à poignée revolver de poignées latérales ; pour les boulonneuses à renvoi d'angle, il est conseillé d'utiliser des tocs de réaction.** Il est recommandé d'utiliser un dispositif pour absorber le couple de réaction au-dessus de 4 Nm pour les outils droits, au-dessus de 10 Nm pour les outils de type pistolet, et au-dessus de 60 Nm pour les boulonneuses d'angle.
- **Des blessures graves peuvent survenir à cause de fixations recevant un couple trop élevé ou trop faible.** Si les assemblages sont à serrer à un couple spécifique, vérifier le serrage avec un couplemètre. Les clés dynamométriques « à dé clic » ne signalent pas les couples trop élevés ni les situations dangereuses. Les fixations recevant un couple trop élevé ou trop faible peuvent casser, se desserrer ou se séparer. Les assemblages peuvent constituer des projectiles lorsqu'ils ne sont plus fixés.
- **Utiliser uniquement des douilles pour boulonneuses ou clés à chocs en bon état.** Ne pas utiliser de douilles pour clés manuelles.
- **Lorsqu'il utilise un outil énergisé, l'opérateur peut ressentir un inconfort au niveau des mains, des bras, des épaules, du cou ou d'autres parties du corps.** Varier entre les postures appropriées tout au long de la journée de travail, maintenir un bon équilibre et éviter les postures inconfortables ou avec un mauvais équilibre.

- **Des gestes répétitifs, de mauvaises positions et une exposition aux vibrations peuvent avoir des effets nuisibles sur les membres supérieurs.** Si des sensations d'engourdissement, de fourmillement, des douleurs ou une décoloration de la peau apparaissent, cesser immédiatement d'utiliser l'outil et consulter un médecin.
- **Faites attention à l'utilisation dans des espaces confinés.** Attention au risque d'écrasement des mains entre l'outil et la pièce.
- **Des niveaux sonores élevés peuvent provoquer une perte d'acuité auditive irréversible.** Utiliser les protections auditives recommandées par l'employeur ou par la réglementation en matière d'hygiène et de sécurité au travail.
- **S'assurer que la pièce à travailler est solidement fixée.**
- **Procéder avec précautions dans un environnement non familier.** Soyez toujours conscient des dangers potentiels créés par votre activité. Cet outil n'est pas isolé en cas de contact avec une source d'alimentation électrique.
- Éviter d'utiliser des stratégies de serrage dans des applications sortant de leurs limitations.
- Des changements importants dans les caractéristiques des assemblages auront un effet sur la force de réaction subie par l'opérateur.
- Considérer qu'une défaillance de l'assemblage ou une anomalie sur l'outil peuvent provoquer une force de réaction soudaine et inattendue susceptible de blesser l'opérateur.
- Positionner l'équipement de sorte que le dispositif de déconnexion soit facile à atteindre.

Outils utilisés avec un toc de réaction : Ne posez jamais la main sur le toc de réaction ou à proximité de celui-ci pendant l'utilisation de l'outil. Vérifier le sens de rotation de la broche avant de mettre l'outil en marche ; la force de réaction peut en effet entraîner l'outil dans une direction inattendue et provoquer des blessures par écrasement.

Outils comprenant un embrayage : Ne jamais utiliser le produit sans s'être assuré que l'embrayage se desserre. Immédiatement après un réglage de l'embrayage, vérifier le bon fonctionnement de l'outil.

⚠️ AVERTISSEMENT Risque de blessure

Veiller à ce que le bon fichier paramètre soit utilisé. Un mauvais fichier paramètre peut occasionner un couple trop élevé qui pourrait entraîner des blessures corporelles.

- ▶ Comparez le couple maximum affiché dans le coffret avec le couple maximum stipulé dans les caractéristiques techniques de l'outil. Ils devraient être identiques.

Entretien et maintenance

Sécurité générale de l'entretien et de la maintenance

Toujours garder le coffret éteint pendant l'entretien afin d'éviter toute mise en route intempestive.

Le produit ne doit être installé que par un personnel qualifié, dans un environnement industriel.

Instructions de nettoyage

L'équipement doit être nettoyé avec un chiffon humide.

N'utiliser que de l'eau. N'utiliser aucun nettoyeur contenant des solvants.

Contactez votre technicien d'entretien Atlas Copco pour des conseils de nettoyage selon les recommandations actuelles et pour votre outil particulier.

Inspections régulières des câbles

Inspecter régulièrement le câble d'alimentation et le câble de l'outil. Remplacez les câbles s'ils présentent des dégâts.

Prévention des problèmes de DES

Les composants à l'intérieur du produit et du coffret sont sensibles aux décharges électrostatiques. Pour éviter tout dysfonctionnement à l'avenir, veiller à effectuer les interventions d'entretien et de maintenance dans un environnement de travail homologué ESD. La figure ci-dessous présente un exemple de poste de travail approprié pour l'entretien.

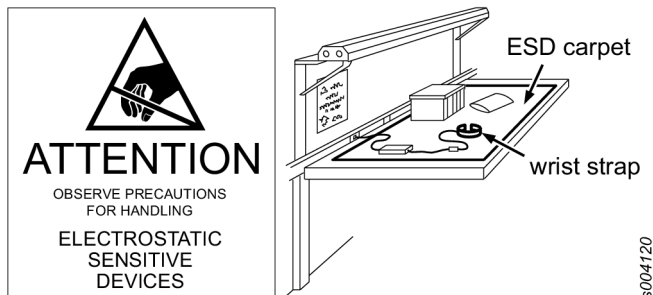

Mises en garde générales de sécurité concernant les outils électriques

⚠ AVERTISSEMENT Lire l'ensemble des mises en garde et consignes de sécurité ainsi que les illustrations et les caractéristiques techniques fournies avec ce produit.

Le non-respect de toutes les instructions répertoriées ci-dessous peut entraîner un choc électrique, un incendie, des dégâts matériels ou un grave accident corporel.

Conserver l'ensemble des mises en garde et consignes pour pouvoir les consulter ultérieurement.

Le terme « outil électrique » dans les mises en garde fait référence à votre outil électroportatif fonctionnant sur secteur (à fil) ou sur batterie (sans fil).

Sécurité de la zone de travail

- **La zone de travail doit toujours être propre et bien éclairée.** Les endroits encombrés ou mal éclairés sont propices aux accidents.
- **Ne pas faire fonctionner des outils électriques dans des atmosphères explosibles, notamment en présence de liquides, gaz ou poussières inflammables.** Les outils électriques génèrent des étincelles qui peuvent mettre le feu aux poussières ou aux fumées.

- **Tenir les spectateurs et les enfants à distance lors de l'utilisation d'un outil électrique.** Les distractions peuvent causer une perte de contrôle.

Sécurité électrique

- **Les fiches des outils électriques doivent correspondre aux prises. Ne jamais modifier une fiche de quelque manière que ce soit. Ne pas utiliser d'adaptateurs avec des outils électriques reliés à la terre.** L'utilisation de fiches non modifiées et des prises correspondantes réduira le risque de choc électrique.
- **Éviter tout contact corporel avec des objets mis à la terre tels que les tuyauteries, radiateurs, cuisinières et réfrigérateurs.** Les risques de choc électrique augmentent lorsque le corps est en contact avec la terre.
- **Ne pas exposer les outils électriques à la pluie ou à l'humidité.** En entrant dans un outil électrique, l'eau accroîtra le risque de choc électrique.
- **Ne pas forcer sur le cordon d'alimentation. Ne jamais utiliser le cordon d'alimentation pour transporter, tirer ou débrancher l'outil électrique. Maintenir le cordon à l'écart des sources de chaleur, des huiles, des arêtes coupantes ou des pièces en mouvement.** Les risques de choc électrique augmentent lorsqu'un cordon est endommagé ou coincé.
- **Lors de l'utilisation d'un outil électrique à l'extérieur, utiliser un cordon prolongateur adapté à l'utilisation en extérieur.** L'utilisation d'un cordon adapté à l'utilisation en extérieur réduit le risque de choc électrique.
- **Si un outil électrique doit absolument être utilisé dans un endroit humide, utiliser une alimentation protégée par un disjoncteur à courant différentiel résiduel (DCR).** L'utilisation d'un disjoncteur différentiel de type DCR réduit le risque de choc électrique.

Sécurité personnelle

- **Soyez vigilant, regardez ce que vous faites et faites preuve de bon sens lorsque vous utilisez un outil électrique. Ne pas utiliser un outil électrique lorsque vous êtes fatigué ou sous l'influence de drogues, d'alcool ou de médicaments.** Un moment d'inattention pendant l'utilisation d'outils électriques peut entraîner des accidents corporels graves.
- **Porter des équipements de protection individuelle. Toujours porter des protections oculaires.** Le port d'équipements de protection adaptés aux conditions de travail tels que masque antipoussières, chaussures de sécurité antidérapantes, casque de chantier ou protections auditives réduira le risque d'accidents corporels.
- **Prévenir tout démarrage inopiné. S'assurer que l'interrupteur est en position d'arrêt avant de raccorder l'outil à une source d'alimentation ou à un bloc-batterie, de le prendre en main ou de le transporter.** Le fait de transporter des outils électriques en ayant le doigt sur l'interrupteur ou la mise sous tension d'outils électriques dont l'interrupteur est en position de marche sont propices aux accidents.
- **Retirer toute clé de réglage avant de mettre l'outil électrique sous tension.** Une clé laissée montée sur une pièce en rotation de l'outil électrique peut entraîner des accidents corporels.

- **Ne vous surestimez pas. Ayez de bons appuis et un bon équilibre à tout moment.** Ceci permet une meilleure maîtrise de l'outil électrique dans les situations inattendues.
- **Habillez-vous de façon adéquate. Ne jamais porter de vêtements amples ou de bijoux. Garder les cheveux et les vêtements loin des pièces mobiles.** Les vêtements amples, bijoux ou cheveux longs peuvent se prendre dans les pièces en mouvement.
- **Si des dispositifs permettant de raccorder l'outil à des installations d'extraction et de séparation des poussières sont prévus, veillez à les raccorder et à les utiliser comme il convient.** L'utilisation d'un système de dépoussiérage peut réduire les dangers liés aux poussières.
- **Veiller à ne pas devenir suffisant et à ne pas ignorer les principes de sécurité des outils sous l'effet de la familiarisation acquise à la suite d'une utilisation fréquente de ces outils.** Un acte imprudent peut provoquer un accident grave en une fraction de seconde.
- **Tenir l'outil électrique par ses surfaces de préhension isolées ; en cours d'utilisation, la fixation peut en effet toucher un câblage caché ou le propre cordon de l'appareil.** Les fixations touchant un fil sous tension peuvent mettre les parties métalliques nues de l'outil électrique sous tension et pourraient électrocuter l'opérateur.

Utilisation des outils électriques et précautions à prendre

- **Ne pas forcer l'outil électrique. Utiliser l'outil électrique adapté au travail à effectuer.** Un outil électrique adapté fournira un travail de meilleure qualité et plus sûr à la capacité nominale pour laquelle il est conçu.
- **Ne pas utiliser l'outil électrique si l'interrupteur ne permet pas de le mettre sous tension et hors tension.** Tout outil électrique qui ne peut pas être commandé par l'interrupteur est dangereux et doit être réparé.
- **Débrancher la fiche de la source d'alimentation ou retirer le bloc-batterie, si possible, de l'outil électrique avant de procéder à des réglages, de changer d'accessoire ou de ranger l'outil.** Ces mesures de sécurité préventive réduisent les risques de démarrage accidentel de l'outil électrique.
- **Ranger les outils électriques non utilisés hors de portée des enfants et ne pas laisser des personnes utiliser un outil électrique si elles ne sont pas familiarisées avec celui-ci ou avec les présentes instructions.** Les outils électriques sont dangereux lorsqu'ils sont entre les mains d'utilisateurs non formés à leur utilisation.
- **Entretenir les outils électriques et les accessoires. Vérifier l'absence de pièces mobiles mal alignées ou grippées, de pièces brisées ou de toute autre situation susceptible de nuire au bon fonctionnement de l'outil électrique. Si l'outil électrique est endommagé, le faire réparer avant de l'utiliser.** De nombreux accidents sont dus à des outils électriques mal entretenus.
- **Garder les outils de coupe affûtés et propres.** Des outils de coupe correctement entretenus avec des arêtes tranchantes risquent moins de se coincer et sont plus faciles à maîtriser.

- **Utiliser l'outil électrique, les accessoires et embouts, etc., conformément aux présentes instructions, en prenant en compte les conditions de travail et le travail à effectuer.** L'utilisation de l'outil électrique pour des opérations différentes de celles pour lesquelles il est prévu pourrait engendrer une situation de danger.
- **Garder les poignées et les surfaces de préhension sèches, propres et exemptes de toute trace d'huile ou de graisse.** Des poignées et des surfaces de préhension glissantes ne permettent pas une manipulation sans danger et une maîtrise de l'outil dans les situations inattendues.

Maintenance

- **Faire entretenir l'outil électrique par un réparateur qualifié, en utilisant uniquement des pièces de rechange d'origine.** Ceci permettra de maintenir la sécurité de l'outil électrique.

Panneaux et autocollants

Des vignettes et autocollants contenant des informations importantes pour la sécurité des personnes et l'entretien du matériel sont apposés sur le produit. Les vignettes et autocollants doivent toujours être faciles à lire. On pourra commander de nouvelles vignettes et de nouveaux autocollants à l'aide de la nomenclature des pièces de rechange.



s011050

Informations utiles

ServAid

ServAid est un portail qui est constamment mis à jour et qui contient des Informations techniques, comme :

- Informations réglementaires et sur la sécurité
- Caractéristiques techniques
- Instructions d'installation, d'utilisation et d'entretien
- Nomenclatures de pièces détachées
- Accessoires
- Plans cotés

Veillez consulter : <https://servaid.atlascopco.com>.

Pour plus d'Informations techniques, veuillez contacter votre représentant local Atlas Copco.

Technische Daten

Produktdaten

Motorspannung	200 V 3 a.c.
Motorleistung	1500 W
Geschwindigkeit	1460 U/min
Drehmomentbereich	3.5 - 16 Nm (2.6 - 11.8 ft lb)
Gewicht	1.0 kg (2.2 lb)

Erklärungen

Haftung

Viele Ereignisse in der Arbeitsumgebung können sich auf die Verschraubung auswirken und bedürfen einer Validierung der Ergebnisse. In Übereinstimmung mit den geltenden Standards und/oder Vorschriften sind das installierte Drehmoment und die Drehrichtung nach einem Ereignis zu überprüfen, das sich auf die Verschraubung auswirken kann. Zu solchen Ereignissen zählen unter anderem:

- Erstinstallation des Werkzeugsystems
- Änderung von Chargen, Bolzen, Schrauben, Werkzeugen, Software, Konfiguration oder Umgebung
- Änderung von Druckluft- oder Elektroanschlüssen
- Änderung von Linienergonomie, Prozessen, Qualitätsverfahren und -praktiken
- Bedienerwechsel
- Andere Änderungen, die sich auf das Ergebnis der Verschraubung auswirken

Die Prüfung muss:

- Sicherstellen, dass die gemeinsamen Bedingungen sich nicht aufgrund von Ereignissen geändert haben.
- Nach der Erstinstallation, Wartung oder Reparatur der Anlage erfolgen.
- Mindestens einmal pro Schicht oder in einem anderen geeigneten Intervall erfolgen.

EU-KONFORMITÄTSERKLÄRUNG

Wir, **Atlas Copco Industrial Technique AB**, SE-105 23 STOCKHOLM SWEDEN, erklären hiermit in alleiniger Verantwortung, dass dieses Produkt (mit Bezeichnung, Typ und Seriennummer laut Deckblatt) die Anforderungen der folgenden Richtlinie(n) erfüllt:

2006/42/EC (MD), 2011/65/EU (RoHS), 2014/30/EU (EMC), 2015/863/EU (RoHS amendment)

Angewandte harmonisierte Normen:

EN 55014-1:2017 + A11:2020, EN 55014-2:2015, EN 61000-6-2:2005+AC:2005, EN 61000-6-2:2019, EN 61000-6-4:2007+A1:2011, EN 62841-1:2015+AC:2015, EN 62841-2-2:2014 +AC:2015

Behörden können relevante technische Informationen anfordern von:

Aleksandra Duric, Product Compliance Manager, Atlas Copco Industrial Technique AB, SE-105 23 Stockholm Sweden

Stockholm, 1 September 2023

Håkan Andersson, Managing Director

Unterschrift des Ausstellers



Statement zur Geräusch & Vibrations-Deklaration

- Schalldruckpegel <70 dB(A) , Unsicherheit 3 dB(A) gemäß ISO15744.
- Schallleistungspegel <80 dB(A) , Unsicherheit 3 dB(A) gemäß ISO15744.
- Vibrationsgesamtwert <2.5 m/s², Unsicherheit - m/s² gemäß ISO28927-2.

Diese angegebenen Werte wurden während eines Laborversuchs gemäß der vorgegebenen Normen durchgeführt und sind zum Vergleich mit angegebenen Werten anderer Werkzeuge geeignet, welche gemäß derselben Normen geprüft wurden. Diese angegebenen Werte reichen für eine Verwendung in der Risikobewertung nicht aus, wobei Werte gemessen an den verschiedenen Arbeitsplätzen höher liegen können. Die tatsächlichen Expositionswerte und das Gefährdungsrisiko, welchen die einzelne Bedienerperson ausgesetzt ist, sind einmalig und hängen von der Arbeitsweise der Bedienerperson, dem Werkstück und der Auslegung des Arbeitsplatzes ab, sowie von der Expositionsdauer und der physischen Verfassung der Bedienerperson.

Wir, **Atlas Copco Industrial Technique AB**, können nicht für Folgen, die sich aus der Verwendung der von uns angegebenen Werte statt der realen Belastungswerte für die Risikoeinschätzung einer Arbeitsplatzsituation ergeben, haftbar gemacht werden, da wir auf diese keinen Einfluss haben.

Dieses Werkzeug kann bei nicht angemessener Verwendung ein Hand-Arm-Vibrationssyndrom verursachen. Einen EU-Leitfaden, der sich mit Hand-Arm-Vibration befasst, finden Sie unter <http://www.pneurop.eu/index.php> und durch Auswahl von „Werkzeuge“ und „Gesetzgebung“.

Wir empfehlen ein Programm zur Gesundheitsüberwachung, durch welches frühe Symptome erkannt werden können, welche auf die Vibrationsexposition zurückgeführt werden könnten, so dass die Abläufe der Maßnahmen daraufhin so geändert werden können, dass zukünftige Beeinträchtigungen vermieden werden.

- i** Wenn dieses Gerät für Einbauanwendungen vorgesehen ist:
Angaben zur Geräuschemission dienen als Richtwert für den Gerätebauer. Für das komplette Gerät geltende Geräusch- und Vibrationsemissionsdaten sollten in der zum Gerät gehörenden Bedienungsanleitung aufgeführt werden.

WEEE

Hinweise zu **Elektro- und Elektronik-Altgeräten (EEAG)**: Das vorliegende Produkt und die entsprechenden Informationen erfüllen die Anforderungen der EEAG-Richtlinie (2012/19/EU) und müssen gemäß dieser Richtlinie gehandhabt werden.

Das Produkt ist mit folgendem Symbol gekennzeichnet:



Mit einem durchgestrichenen Mülltonnen-Symbol mit einem einzelnen schwarzen Balken darunter gekennzeichnete Produkte enthalten Teile, die entsprechend der EEAG-Richtlinie entsorgt werden müssen. Das gesamte Produkt oder die EEAG-Teile können zur Entsorgung an Ihre Kundendienstzentrale eingeschickt werden.

Informationen zu Artikel 33 in REACH

Die Verordnung (EG) Nr. 1907/2006 des Europäischen Parlaments und des Rates zur Registrierung, Bewertung, Zulassung und Beschränkung chemischer Stoffe (REACH) definiert unter anderem Anforderungen an die Kommunikation innerhalb der Lieferkette. Die Informationspflicht gilt auch für Produkte, die sogenannte besonders besorgniserregende Stoffe enthalten (die „Kandidatenliste“). Am 27. Juni 2018 wurde Blei (CAS Nr. 7439-92-1) in die Kandidatenliste aufgenommen.

Gemäß den oben genannten Verordnungen und Hinweise informieren wir Sie hiermit darüber, dass bestimmte elektrische und mechanische Komponenten des Produkts Blei enthalten können. Dies steht im Einklang mit den geltenden Rechtsvorschriften für Stoffbeschränkungen und basiert auf legalen Ausnahmen in der RoHS-Richtlinie (2011/65/EU). Bei normalem Gebrauch treten aus dem Produkt kein Blei oder Bleiderivate aus und die Bleikonzentration liegt weit unterhalb des geltenden Grenzwerts. Beachten Sie am Ende der Produktlebensdauer die vor Ort geltenden Bestimmungen zur Entsorgung von Blei.

Regionale Anforderungen

WARNUNG

Dieses Produkt kann Sie Chemikalien, einschließlich Blei, aussetzen, was nach Kenntnis des Bundesstaats Kalifornien zu Krebserkrankungen und Geburtsfehlern oder sonstigen Schäden am Fortpflanzungssystem führen kann. Weitere Informationen finden Sie unter

<https://www.p65warnings.ca.gov/>

Sicherheit

NICHT WEGWERFEN - AN BENUTZER WEITERLEITEN

WARNUNG Lesen Sie alle mit diesem Produkt gelieferten Sicherheitshinweise, Anweisungen, Abbildungen und Spezifikationen.

Eine Nichtbeachtung der Anweisungen kann zu Stromschlägen, Bränden, Sachschäden und/oder ernsthaften Verletzungen führen.

Bewahren Sie alle Warnhinweise und Anweisungen zur künftigen Verwendung auf.

WARNUNG Alle örtlichen Vorschriften, die Installation, Bedienung und Wartung betreffen, müssen immer beachtet werden.

Nutzungserklärung

- Nur zum Gebrauch durch ausgebildete Fachkräfte.

- Dieses Produkt und sein Zubehör dürfen in keinem Fall modifiziert werden.
- Benutzen Sie dieses Produkt nicht, wenn es beschädigt ist.
- Wenn die Produktdatenschilder oder Gefahrenwarnschilder unleserlich werden oder sich ablösen, sind diese sofort zu ersetzen.
- Das Produkt darf nur von geschulten Fachkräften und nur in Industrieumgebungen installiert, bedient und gewartet werden.

Vorgesehener Verwendungszweck

Dieses Produkt ist für das Einsetzen und Entfernen von Gewindeschrauben in Holz, Metall oder Kunststoff konzipiert. Nur zur Verwendung in Innenräumen.

Sonstige Verwendungen sind unzulässig.

Produktspezifische Anweisungen

Installation

Allgemeine Sicherheit bei der Installation

Installationsarbeiten dürfen nur von Fachpersonal ausgeführt werden.

Das Werkzeug sicher einhängen, beispielsweise mittels eines Balancers. Wenn ein Aufhängebügel verwendet wird, prüfen, ob dieser einwandfrei und richtig befestigt ist.

Das System stets an eine geerdete Steckdose anschließen. Stellen Sie stets sicher, dass der Netzstecker gezogen wurde und die Steuerung ausgeschaltet ist, bevor Sie das Werkzeugkabel anschließen oder abziehen.

Bedienung

Doppel-Hebelstarter

Doppel-Hebelstarter (im Betrieb empfohlen)

WARNUNG Quetschgefahr

Der Doppel-Hebelstarter zwingt den Benutzer, das Werkzeug mit beiden Händen zu bedienen. Bei Nichtgebrauch kann der Bediener das Werkzeug versehentlich während der Einstellung des Hahnenfußschlüssels starten, was zu einer schweren Handverletzung führen kann.

- Stellen Sie sicher, dass das Werkzeug nicht mehr gestartet werden kann, nachdem der Doppel-Hebelstarter losgelassen wurde.
- Testen Sie das Werkzeug immer, indem Sie zuerst den Abzug des Doppel-Hebelstarters loslassen und dann den Drücker des Werkzeugs drücken. Sobald das Werkzeug startet, stellen Sie die Arbeit ein.

Allgemeine Betriebssicherheit

- Tragen Sie aufgrund des Verfang- und Aufwickelrisikos keine Handschuhe.
- Seien Sie auf die Reaktionskraft vorbereitet, wenn das Werkzeug benutzt wird. Den Handgriff des Werkzeugs immer sicher in der Gegenrichtung zur Spindeldrehung

unterstützen, um die Auswirkung von plötzlichen Drehmomentreaktionen während der letzten Phase des Festziehens oder der Anfangsphase des LöSENS von Befestigungselementen zu vermeiden.

- **Antrieb, Steckschlüssel oder Antriebsverlängerungen niemals halten.**
- **Bedien- und Wartungspersonal muss in der körperlichen Verfassung sein, um mit Größe, Gewicht und Leistung des Werkzeugs zu Rande zu kommen.**
- **Nach Möglichkeit eine Aufhängestütze zur Aufnahme des Reaktionsmoments verwenden. Falls dies nicht möglich ist, wird für Pistolengriff- und Stabmodelle die Verwendung von Seitenhaltegriffen empfohlen. Für Winkelschrauber werden Gegenhalter empfohlen.** Es wird empfohlen, bei Stabmodellen eine Vorrichtung zur Aufnahme von Reaktionsmomenten von über 4 Nm (3 lbf.ft), bei Pistolengriffmodellen zur Aufnahme von Reaktionsmomenten von über 10 Nm (7,5 lbf.ft) und bei Winkelschraubern zur Aufnahme von Reaktionsmomenten von über 60 Nm (44 lbf.ft) zu verwenden.
- **Zu stark oder zu schwach angezogene Befestigungselemente können zu schweren Verletzungen führen.** Schraubverbindungen, für die ein bestimmtes Drehmoment vorgeschrieben ist, müssen mit einem Drehmomentmesser nachgeprüft werden. So genannte „Knickschlüssel“ erlauben keine Kontrolle eventuell gefährlicher überhöhter Anzugsmomente. Zu stark oder zu schwach angezogene Befestigungselemente können brechen, sich lösen oder abtrennen. Freigesetzte Baugruppenkomponenten können zu Projektilen werden.
- **Nur für Kraft- oder Schlagschrauber vorgesehene Steckschlüssel, die sich in gutem Zustand befinden, benutzen.** Keine Steckschlüssel für Handknarren verwenden.
- **Die Verwendung eines Elektrowerkzeugs kann nach längerer Zeit zu Unbehagen an Händen, Armen, Schultern, Nacken oder anderen Körperteilen führen.** Wechseln Sie über den Arbeitstag hinweg durch verschiedene geeignete Haltungen, behalten Sie einen sicheren Stand bei und vermeiden Sie unbequeme oder schiefe Körperhaltungen.
- **Sich wiederholende Bewegungen, schlechte Körperhaltung und die Belastung durch Schwingungen können Arme und Hände langfristig schädigen.** Sollten Sie Gefühlosigkeit, Kribbeln, Schmerzen oder weiße Flecken an Ihrer Haut bemerken, arbeiten Sie nicht mehr mit diesem Werkzeug und wenden Sie sich an einen Arzt.
- **Arbeiten Sie unter beengten Platzverhältnissen vorsichtig.** Achten Sie darauf, dass Ihre Hände nicht zwischen Werkzeug und Werkstück gequetscht werden.
- **Hohe Lärmpegel können zu permanentem Hörverlust führen.** Verwenden Sie Gehörschutz, wie von Ihrem Arbeitgeber oder von den Arbeitsschutzvorschriften empfohlen.
- **Stellen Sie sicher, dass das Werkstück sicher fixiert ist.**

- **Arbeiten Sie in unbekanntem Umgebungen besonders vorsichtig.** Machen Sie sich stets die potenziellen Gefahren bewusst, die von Ihrer Arbeit ausgehen. Dieses Werkzeug ist nicht gegen einen Kontakt mit Stromquellen isoliert.
- Vermeiden Sie bei Anwendungen Schraubstrategien, die außerhalb der Grenzbereiche liegen.
- Wesentliche Änderungen der Verbindungseigenschaften werden sich auf die Reaktionskräfte auswirken, denen der Bediener ausgesetzt wird.
- Beachten Sie, dass eine fehlgeschlagene Schraubverbindung oder ein Werkzeugfehler zu plötzlichen unerwarteten Reaktionskräften und einer möglichen Verletzung des Bedieners führen können.
- Positionieren Sie das Gerät so, dass die Vorrichtung zum Trennen der Stromversorgung einfach zu erreichen ist.

Werkzeuge mit Gegenhalter: Niemals die Hand auf den Gegenhalter legen oder in seiner Nähe haben, wenn das Werkzeug benutzt wird. Vor dem Start des Werkzeugs die Spindeldrehrichtung überprüfen. Bei Einsetzen der Reaktionskraft in eine unerwartete Richtung besteht Quetschgefahr.

Werkzeuge mit integrierter Kupplung: Das Produkt nur dann verwenden, wenn Sie sicher sind, dass die Kupplung auslöst. Sofort nach Einstellung der Kupplung richtigen Betrieb überprüfen.

WARNUNG Verletzungsgefahr

Stellen Sie sicher, dass die richtige Parameterdatei verwendet wird. Eine falsche Parameterdatei kann zu einem zu hohen Drehmoment und damit zu Verletzungen führen.

- ▶ Vergleichen Sie das maximale Drehmoment, das in der Steuerung angezeigt wird, mit dem maximalen Drehmoment, das in den technischen Daten für das Werkzeug angegeben ist. Die Werte müssen gleich sein.

Instandhaltung und Wartung

Allgemeine Sicherheit während Instandhaltung und Wartung

Lassen Sie während der Durchführung von Wartungsarbeiten die Steuerung stets abgeschaltet, um ein unerwartetes Anlaufen zu verhindern.

Das Produkt darf nur von geschulten Fachkräften und nur in Industrieumgebungen installiert, bedient und gewartet werden.

Reinigungsanweisungen

Das Gerät sollte mit einem feuchten Tuch abgewischt werden. Verwenden Sie nur Wasser, es dürfen keine lösemittelhaltigen Reiniger eingesetzt werden.

Kontaktieren Sie Ihren Atlas Copco-Service-Techniker für Hinweise zur Reinigung gemäß der aktuellen Empfehlungen und zu Ihrem speziellen Werkzeug.

Regelmäßige Überprüfungen der Kabel

Überprüfen Sie das Netzkabel und das Werkzeugkabel regelmäßig. Weisen die Kabel Anzeichen von Beschädigung auf, ersetzen Sie sie.

ESD-Probleme vermeiden

Die Komponenten im Inneren des Produkts und der Steuerung sind empfindlich gegenüber elektrostatischen Entladungen. Stellen Sie zur Vermeidung zukünftiger Störungen sicher, dass Service und Wartung in einer ESD-genehmigten Arbeitsumgebung erfolgen. Die Abbildung unten zeigt ein Beispiel für eine entsprechende Service-Arbeitsstation.

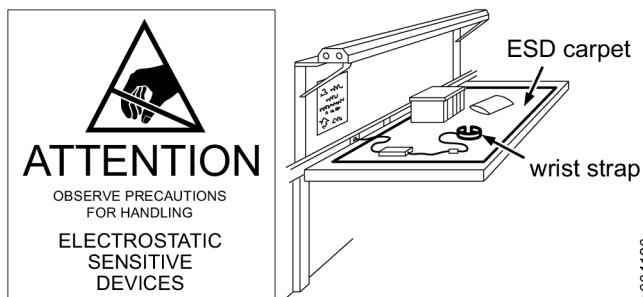

Allgemeine Sicherheitshinweise für das Arbeiten mit Elektrowerkzeugen

⚠️ WARNUNG Lesen Sie alle mit diesem Produkt gelieferten Sicherheitshinweise, Anweisungen, Abbildungen und Spezifikationen.

Eine Nichtbeachtung der Anweisungen kann zu Stromschlägen, Bränden, Sachschäden und/oder ernsthaften Verletzungen führen.

Bewahren Sie alle Warnhinweise und Anweisungen zur künftigen Verwendung auf.

Der in den Warnhinweisen verwendete Begriff „Elektrowerkzeug“ bezieht sich auf Ihr netzbetriebenes (mit Kabel versehenes) oder batteriebetriebenes (schnurloses) Elektrowerkzeug.

Sicherheit am Arbeitsplatz

- **Halten Sie Ihren Arbeitsbereich stets sauber und sorgen Sie für eine gute Beleuchtung.** Unaufgeräumte und unausgeleuchtete Bereiche sind potenzielle Gefahrenquellen.
- **Benutzen Sie die Werkzeuge nicht in explosionsgefährdeten Umgebungen, z. B. in der Nähe entflammbarer Flüssigkeiten, explosiver Gase oder in staubigen Bereichen.** Elektrowerkzeuge erzeugen Funken, die die Gase oder Partikeln entzünden können.
- **Halten Sie Kinder und Umstehende während der Benutzung eines Werkzeugs von Ihrem Arbeitsbereich fern.** Ablenkungen und Unachtsamkeit können zu Unfällen führen.

Elektrische Sicherheit

- **Die Stecker von Elektrowerkzeugen müssen in die Steckdose passen.** Manipulieren Sie den Stecker in keiner Weise. Verwenden Sie bei geerdeten Elektrowerkzeugen keine Adapterstecker. Nicht veränderte Stecker und passende Steckdosen verringern die Stromschlaggefahr.

- **Vermeiden Sie Körperkontakt mit geerdeten Oberflächen wie Rohren, Heizkörpern, Kühlschränken und Herden.** Es besteht erhöhte Stromschlaggefahr, wenn Ihr Körper geerdet ist.
- **Setzen Sie die Werkzeuge niemals Regen, Wasser oder Feuchtigkeit aus.** Wasser im Gehäuseinneren erhöht die Stromschlaggefahr.
- **Vermeiden Sie den unsachgemäßen Gebrauch des Kabels. Tragen Sie das Werkzeug niemals am Kabel. Versuchen Sie nicht, den Stecker durch Ziehen am Kabel aus der Steckdose zu entfernen. Das Kabel ist von Wärmequellen, Öl, scharfen Kanten oder beweglichen Teilen fernzuhalten.** Beschädigte oder verknotete Kabel erhöhen die Stromschlaggefahr.
- **Verwenden Sie für Arbeiten im Freien ein Verlängerungskabel, das für den Einsatz im Freien geeignet ist.** Der Einsatz eines Verlängerungskabels, das für den Einsatz im Freien geeignet ist, verringert die Stromschlaggefahr.
- **Ist der Einsatz des Elektrowerkzeugs in einer feuchten Umgebung unumgänglich, sollte die Spannungsversorgung durch eine Fehlerstrom-Schutzeinrichtung gesichert sein.** Der Einsatz einer Fehlerstrom-Schutzeinrichtung reduziert die Stromschlaggefahr.

Personensicherheit

- **Seien Sie beim Arbeiten mit den Werkzeugen stets aufmerksam und achten Sie auf Ihre Handlungen. Benutzen Sie dabei Ihren gesunden Menschenverstand. Verwenden Sie das Elektrowerkzeug nie in ermüdetem Zustand oder unter dem Einfluss von Drogen, Alkohol oder Medikamenten.** Eine kleine Unachtsamkeit bei der Werkzeugverwendung kann bereits zu schweren Verletzungen führen.
- **Verwenden Sie Ihre persönliche Schutzausrüstung. Tragen Sie grundsätzlich eine Schutzbrille.** Teile der Schutzausrüstung wie Staubmaske, rutschfeste Sicherheitsschuhe, ein Helm oder der Gehörschutz reduzieren unter den entsprechenden Umständen die Gefahr von Personenschäden.
- **Verhindern Sie unbeabsichtigtes Starten des Werkzeugs. Vergewissern Sie sich, dass sich der Schalter in der Stellung „Aus“ befindet, bevor Sie das Werkzeug an die Stromversorgung und/oder den Akku anschließen, es aufheben oder tragen.** Das Tragen von Werkzeugen mit dem Finger auf dem Schalter oder das Einstecken von eingeschalteten Werkzeugen kann leicht zu Unfällen führen.
- **Entfernen Sie vor dem Einschalten alle Einstellschlüssel oder Werkzeuge.** Schraubenschlüssel oder ähnliche Komponenten, die mit einem rotierenden Werkzeugteil verbunden sind, können Verletzungen verursachen.
- **Gehen Sie nah genug an die zu verschraubende Verbindung heran. Sorgen Sie für festen Stand und gute Balance.** Dadurch haben Sie in unerwarteten Situationen eine bessere Kontrolle über das Werkzeug.
- **Tragen Sie geeignete Arbeitskleidung, vermeiden Sie weite Kleidung und Schmuck. Haare und Kleidung von beweglichen Teilen fernhalten.** Weite Kleidung, Schmuck oder lange Haare können sich darin verfangen.

- **Wurden Geräte zum Anschließen von Absaugungen oder Auffangvorrichtungen mitgeliefert, vergewissern Sie sich, dass diese angeschlossen sind und korrekt verwendet werden.** Der Einsatz von Entstaubern kann Gefahren im Zusammenhang mit Staub reduzieren.
- **Ignorieren Sie niemals die Sicherheitsprinzipien, nur weil Sie aufgrund eines häufigen Gebrauchs des Werkzeugs meinen, dass Sie das Werkzeug gewohnt sind.** Eine unvorsichtige Handhabung kann innerhalb eines Bruchteils einer Sekunde schwere Verletzungen verursachen.
- **Wird unter Bedingungen gearbeitet, bei denen die Schraubvorrichtung mit verdeckt liegenden Leitungen oder dem eigenen Kabel in Berührung kommen kann, das Elektrowerkzeug an den isolierten Griffflächen halten.** Der Kontakt mit einem Strom führenden Kabel kann diesen an freiliegende Metallteile des Elektrowerkzeugs weiterleiten und dem Bediener einen Stromschlag versetzen.

Sorgfältiger Umgang und Gebrauch von Elektrowerkzeugen

- **Wenden Sie beim Umgang mit dem Elektrowerkzeug keine Gewalt an. Verwenden Sie das passende Elektrowerkzeug für die jeweilige Anwendung.** Das korrekte Elektrowerkzeug führt Arbeiten besser und sicherer aus als ein Werkzeug, das nicht für diese Aufgabe ausgelegt ist.
- **Verwenden Sie nie ein Elektrowerkzeug, dessen Ein/Aus-Schalter nicht ordnungsgemäß funktioniert.** Jedes Elektrowerkzeug, das nicht über den Schalter kontrolliert werden kann, stellt eine Gefahrenquelle dar und muss repariert werden.
- **Trennen Sie den Stecker vom Netz und/oder dem Akku (falls abnehmbar), bevor Sie Einstellungen am Werkzeug vornehmen, Zubehör austauschen oder das Gerät lagern.** Diese Sicherheitsvorkehrungen verhindern ein unabsichtliches Einschalten des Elektrowerkzeugs.
- **Lagern Sie Werkzeuge außerhalb der Reichweite von Kindern, und lassen Sie nicht zu, dass Personen, die mit dem Werkzeug oder diesen Anweisungen nicht vertraut sind, mit dem Elektrowerkzeug arbeiten.** Elektrowerkzeuge stellen in Händen unerfahrener Benutzer eine Gefahr dar.
- **Wartung von Elektrowerkzeugen und Zubehör. Überprüfen Sie das Werkzeug auf falsche Justierung, verklemmte bewegliche und abgebrochene Teile sowie sonstige Fehler, die die Funktionsweise des Elektrowerkzeugs beeinträchtigen könnten. Lassen Sie das Elektrowerkzeug bei Beschädigungen reparieren.** Viele Unfälle sind auf schlecht gewartete Elektrowerkzeuge zurückzuführen.
- **Halten Sie Schneidwerkzeuge scharf und sauber.** Korrekt gewartete Werkzeuge mit scharfen Schneiden bleiben weniger häufig hängen und sind leichter zu kontrollieren.
- **Setzen Sie das Elektrowerkzeug, das Zubehör und die Werkzeugeinsätze etc. entsprechend diesen Anweisungen ein. Beachten Sie dabei die Arbeitsbedingungen und die durchzuführenden Arbeiten.** Nicht bestimmungsgerechter Gebrauch des Elektrowerkzeugs kann zu gefährlichen Situationen führen.

- **Halten Sie Griffe und Greifflächen trocken, sauber und frei von Öl und Fett.** Rutschige Griffe und Greifflächen erlauben keine sichere Handhabung und Kontrolle des Werkzeugs in unerwarteten Situationen.

Wartung

- **Die Wartung Ihres Elektrowerkzeugs darf nur von qualifizierten Technikern unter Verwendung identischer Ersatzteile durchgeführt werden.** Damit wird die fortwährende Sicherheit des Elektrowerkzeugs sichergestellt.

Schilder und Aufkleber

Am Produkt befinden sich Schilder und Aufkleber, die wichtige Angaben zur Personensicherheit und Produktwartung enthalten. Die Schilder und Aufkleber müssen immer gut lesbar sein. Neue Schilder und Aufkleber können mithilfe der Ersatzteilliste bestellt werden.



s017050

Nützliche Informationen

ServAid

ServAid ist ein Portal, das ständig aktualisiert wird und technische Informationen bietet, wie z.B.:

- Behörden- und Sicherheitsinformationen
- Technische Daten
- Installations-, Betriebs- und Wartungsanweisungen
- Ersatzteillisten
- Zubehör
- Maßzeichnungen

Besuchen Sie: <https://servaid.atlascopco.com>.

Weitere technische Informationen erhalten Sie bei Ihrem Atlas Copco-Vertreter vor Ort.

Datos técnicos

Datos de producto

Tensión del motor	200 V 3 a.c.
Potencia del motor	1500 W
Velocidad	1460 rpm
Intervalo de par	3.5 - 16 Nm (2.6 - 11.8 ft lb)
Peso	1.0 kg (2.2 lb)

Declaraciones

Responsabilidad

Muchas circunstancias del entorno de trabajo pueden afectar al proceso de apriete y requerir la validación de los resultados. En cumplimiento de las normas y/o reglamentación aplicables, le solicitamos que compruebe el par instalado y la di-

rección de giro después de cualquier circunstancia que pueda afectar al resultado del apriete. Ejemplos de este tipo de circunstancias son, aunque sin limitarse a ellos:

- Instalación inicial del sistema de mecanizado
- Cambio del lote de piezas, perno, lote de tornillo, herramienta, software, configuración o entorno
- Cambio de conexiones neumáticas o eléctricas
- Cambio en la ergonomía, procesos, procedimientos o prácticas de control de calidad
- cambio de operador
- Cualquier otro cambio que influya en el resultado del proceso de apriete

La comprobación debería:

- Asegurar que las condiciones de la junta no hayan cambiado debido a las circunstancias influyentes.
- Realizarse después de la instalación inicial, un mantenimiento o la reparación del equipo
- Realizarse al menos una vez por cada turno o con otra frecuencia adecuada

DECLARACIÓN DE CONFORMIDAD DE LA UE

Nosotros, **Atlas Copco Industrial Technique AB**, SE-105 23 STOCKHOLM SWEDEN,, declaramos bajo nuestra única responsabilidad que el producto (con nombre, tipo y número de serie indicados en la primera página) es conforme a las siguientes Directivas:

2006/42/EC (MD), 2011/65/EU (RoHS), 2014/30/EU (EMC), 2015/863/EU (RoHS amendment)

Estándares armonizados aplicados:

EN 55014-1:2017 + A11:2020, EN 55014-2:2015, EN 61000-6-2:2005+AC:2005, EN 61000-6-2:2019, EN 61000-6-4:2007+A1:2011, EN 62841-1:2015+AC:2015, EN 62841-2-2:2014 +AC:2015

Las autoridades pueden solicitar la correspondiente información técnica a:

Aleksandra Duric, Product Compliance Manager, Atlas Copco Industrial Technique AB, SE-105 23 Stockholm Sweden

Stockholm, 1 September 2023

Håkan Andersson, Managing Director

Firma del emisor



Declaración sobre ruido y vibraciones

- Nivel de presión acústica <70 dB(A), incertidumbre 3 dB(A), de conformidad con ISO15744..
- Nivel de presión acústica <80 dB(A), incertidumbre 3 dB(A), de conformidad con ISO15744.
- Valor total de vibración <2.5 m/s², incertidumbre - m/s², de acuerdo con ISO28927-2.

Los valores declarados han sido obtenidos en ensayos de laboratorio realizados según la normativa indicada y pueden utilizarse para compararlos con los valores declarados para otras herramientas que hayan sido ensayadas siguiendo la misma normativa. Los valores declarados no se pueden utilizar para evaluación de riesgos y los valores obtenidos en cada lugar de trabajo podrían alcanzar cifras superiores. Los valores reales de exposición y de riesgo de daños para cada individuo dependen del sistema de trabajo del usuario, del diseño del puesto de trabajo y de la pieza, y también del tiempo de exposición y del estado físico del usuario.

Nosotros, **Atlas Copco Industrial Technique AB**, no tendremos responsabilidad alguna por las consecuencias del uso de los valores declarados en lugar de unos valores que reflejen la exposición real, en una evaluación de riesgos individuales en una situación de trabajo sobre la que no tenemos control alguno.

Esta herramienta puede causar síndrome de vibración si su uso no se administra de forma adecuada. Puede encontrar una guía de la UE sobre cómo manejar la vibración mano-brazo accediendo a <http://www.pneurop.eu/index.php> y seleccionando "Tools" (Herramientas) y "Legislation" (Legislación).

Se recomienda mantener un programa de control sanitario de detección precoz de los síntomas relacionados con la exposición a vibraciones, con objeto de modificar los procedimientos de gestión y así evitar posibles discapacidades.

- ① Este equipo está diseñado para aplicaciones de montaje de sujeción:

La emisión de ruido se indica a modo de guía para el fabricante de la máquina. Los datos de emisiones de ruido y vibraciones de toda la máquina deberán incluirse en el manual de instrucciones de esta.

RAEE

Información referente a los **Residuos de Aparatos Eléctricos y Electrónicos (RAEE)**:

Este producto y su información cumplen los requisitos de la Directiva RAEE (2012/19/EU), y deben manipularse según sus disposiciones.

El producto está marcado con el símbolo siguiente:



Los productos marcados con el símbolo de un contenido de basuras con ruedas tachado y una barra negra única debajo, contienen partes que se deben manipular de conformidad con la directiva RAEE. El producto completo, o las piezas RAEE, pueden enviarse a su «Centro de atención al cliente» para su manipulación.

Información relacionada con el Artículo 33 en REACH

El Reglamento europeo (UE) n.º 1907/2006 relativo al registro, evaluación, autorización y restricción de las sustancias y preparados químicos (REACH) define, entre otras cosas, los requisitos relacionados con la comunicación en la cadena de suministro. El requisito de información también es aplicable a

los productos que contengan las llamadas Sustancias muy preocupantes (la «Lista de candidatos»). El 27 de junio de 2018 se añadió el plomo (CAS n.º 7439-92-1) a la Lista de candidatos.

De acuerdo con lo mencionado anteriormente, el objetivo del presente documento es informarle de que determinados componentes eléctricos y mecánicos en el producto pueden contener plomo. El presente documento es de conformidad con la legislación sobre restricción de sustancias actual y se basa en las exenciones legítimas en la Directiva RoHS (2011/65/UE). No se producirán fugas de plomo ni mutará a partir del producto durante el uso normal y la concentración de plomo en el producto completo se encuentra bastante por debajo del límite umbral aceptable. Tenga en cuenta los requisitos locales sobre el desecho del plomo al final de la vida útil del producto.

Requisitos regionales

ADVERTENCIA

Este producto le puede exponer al plomo, considerado por el Estado de California como causante de cáncer y de malformaciones congénitas u otros daños reproductivos. Para más información visite

<https://www.p65warnings.ca.gov/>

Seguridad

CONSERVAR - ENTREGAR AL USUARIO

ADVERTENCIA Lea todas las advertencias, instrucciones, ilustraciones y especificaciones de seguridad suministradas con este producto.

Si no se siguen todas las instrucciones que se indican a continuación pueden producirse descargas eléctricas, incendios, daños en la propiedad y/o lesiones graves.

Guarde todas las advertencias e instrucciones para futuras consultas.

ADVERTENCIA Respete siempre todas las normas de seguridad relativas a la instalación, funcionamiento y mantenimiento de acuerdo a la legislación local.

Declaración de uso

- Solo para uso profesional.
- No se debe modificar ningún aspecto de este producto ni de sus accesorios.
- No utilice este producto si está dañado.
- Si los datos del producto o las señales de advertencia de peligro en el producto dejan de ser legibles o se desprenden, sustitúyalas sin demora.
- Solo personal cualificado puede instalar, operar y realizar servicios en el producto en un entorno industrial.

Uso previsto

Este producto está diseñado para la instalación y extracción de uniones roscadas en madera, metal o plástico. Solamente para uso en interiores.

No se permite ningún otro uso.

Instrucciones específicas para el producto

Instalación

Seguridad general de instalación

La instalación deberá realizarla exclusivamente personal cualificado.

Cuelgue la herramienta con seguridad, por ejemplo, utilizando un compensador. Si utiliza un gancho de suspensión, compruebe que está en buen estado y correctamente sujeto.

Conecte siempre el sistema a una toma eléctrica con toma de tierra. Asegúrese siempre de desconectar el enchufe y de apagar el controlador antes de conectar o desconectar el cable de la herramienta.

Funcionamiento

Gatillo doble

Gatillo doble (se recomienda su uso durante el funcionamiento)

ADVERTENCIA Riesgo de aplastamiento

Las fuerzas del gatillo doble obligan al usuario a utilizar ambas manos para manejar la herramienta. Si no se utiliza, el operario puede poner en marcha accidentalmente la herramienta mientras ajusta la llave de pata, causando así una lesión grave en la mano.

- ▶ Asegúrese de que la herramienta no se puede encender una vez se haya liberado el accionamiento doble.
- ▶ Compruebe siempre la herramienta primera liberando el gatillo del accionamiento doble, después, presione gatillo de la herramienta. Si la herramienta se pone en marcha, detenga el trabajo.

Seguridad general de operación

- **A causa del riesgo de atrapamiento, no utilice guantes.**
- **Prepárese para la fuerza de reacción que se produce al utilizar la herramienta.** Apoye siempre el mango de la herramienta firmemente, en la dirección contraria a la rotación del husillo, a fin de reducir el efecto de la reacción repentina del par durante el atornillado final y destornillado inicial.
- **Nunca sujete el eje, el zócalo ni la extensión del eje.**
- **Los operarios y el personal de mantenimiento deben estar físicamente capacitados para manejar el volumen, peso y potencia de la herramienta.**
- **Si es posible, utilice un brazo de suspensión para absorber el par de reacción. Si no es posible, se recomienda la utilización de empuñaduras laterales para herramientas de caja recta y herramientas con empuñadura de pistola; se recomienda utilizar barras de reacción para aprietatuercas de ángulo.** Se recomienda el uso de un método de absorción del par de reacción superior a 4 Nm (3 lbf.ft) para herramientas de caja recta, superior a 10 Nm (7,5 lbf.ft) para herramientas con empuñadura de pistola y superior a 60 Nm (44 lbf.ft) para aprietatuercas de ángulo.
- **Las sujeciones apretadas a un par excesivo o insuficiente pueden causar lesiones graves.** Los montajes que precisen un par específico deben comprobarse utilizando

un medidor de par. Las llaves dinamométricas llamadas de “clic” no comprueban las condiciones de sobrepasar potencialmente peligrosas. Las sujeciones apretadas a un par excesivo o insuficiente se pueden romper, aflojar o separar. Los montajes que se suelten disparados pueden convertirse en proyectiles.

- **Utilice únicamente llaves eléctricas o de impacto que estén en buen estado.** No utilice llaves manuales.
- **Cuando se utiliza una herramienta motorizada, el operario puede experimentar molestias en las manos, brazos, hombros, cuellos u otras partes del cuerpo.** Alterne entre posturas adecuadas durante el día de trabajo, mantenga una posición firme y evite posturas extrañas o desequilibradas.
- **Movimientos continuos, posiciones incorrectas y exposición a la vibración pueden dañar las manos y brazos.** Si siente adormecimiento, cosquilleo, dolor o palidez en la piel, deje de usar la herramienta y consulte a un médico.
- **Tenga cuidado cuando realice operaciones en espacios confinados.** Tenga cuidado de sufrir un aplastamiento de las manos entre la máquina y la pieza.
- **Un nivel alto de ruido puede causar pérdida auditiva permanente.** Utilice protección para los oídos siguiendo las recomendaciones de su empresa o de las normas de seguridad y salud ocupacional.
- **Asegúrese de que la pieza de trabajo esté bien sujeta.**
- **Trabaje con cuidado en lugares desconocidos.** Tenga en cuenta los peligros potenciales creados por su actividad de trabajo. Esta herramienta no está aislada para el contacto con fuentes de alimentación eléctrica.
- Evite utilizar estrategias de apriete en aplicaciones fuera de sus limitaciones.
- Los cambios de consideración en las características de la unión afectarán a la fuerza de reacción del operario.
- Tenga en consideración que un fallo en la unión o un error de la herramienta pueden causar una fuerza de reacción inesperada y causar lesiones al operario.
- Coloque el equipo de forma que el dispositivo de desconexión se encuentre fácilmente al alcance.

Herramientas utilizadas junto con una barra de reacción: No poner nunca la mano sobre la barra de reacción ni cerca de ella mientras se esté usando la herramienta. Tenga presente la dirección de rotación del eje antes de arrancar la herramienta, porque la fuerza de reacción puede producirse en una dirección inesperada con el riesgo de sufrir lesiones por aplastamiento.

Herramientas con embrague: No utilice el producto sin asegurarse de que el embrague se haya soltado. Comprobar el correcto funcionamiento inmediatamente después de ajustar el embrague.

⚠ ADVERTENCIA Riesgo de lesiones

Asegúrese de utilizar el archivo de parámetro correcto. Un archivo de parámetro erróneo puede causar un par demasiado alto resultante en lesión física.

- ▶ Compare el par máximo mostrado en el controlador con el par máximo indicado en los datos técnicos de la herramienta, deben ser iguales.

Servicio y mantenimiento

Seguridad general durante el servicio y el mantenimiento

Mantenga siempre el controlador apagado durante el servicio para evitar una puesta en marcha inesperada.

Solo personal cualificado puede instalar, operar y realizar servicios en el producto en un entorno industrial.

Instrucciones de limpieza

El equipo se debe limpiar con un paño húmedo/humedecido.

Utilice solo agua, no se deben utilizar agentes limpiadores que contengan disolventes.

Contacte con su técnico de servicio Atlas Copco para obtener consejos de limpieza según las recomendaciones actuales y para su herramienta específica.

Inspecciones de cable regulares

Inspeccione regularmente el cable de alimentación y el cable de la herramienta. Si los cables muestran cualquier daño, sustitúyalos.

Prevención de descargas electrostáticas

Los componentes del interior del producto y el controlador son sensibles a las descargas electrostáticas. Para evitar posibles averías, asegúrese de realizar el servicio y el mantenimiento en un entorno de trabajo aprobado con respecto a descargas electrostáticas. La siguiente figura muestra un ejemplo de una estación de servicio adecuada.

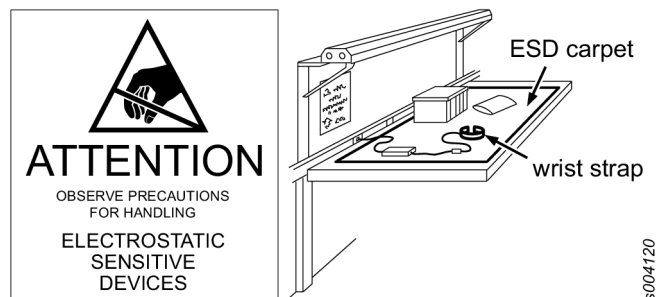

Advertencias de seguridad generales para herramientas eléctricas

⚠ ADVERTENCIA Lea todas las advertencias, instrucciones, ilustraciones y especificaciones de seguridad suministradas con este producto.

Si no se siguen todas las instrucciones que se indican a continuación pueden producirse descargas eléctricas, incendios, daños en la propiedad y/o lesiones graves.

Guarde todas las advertencias e instrucciones para futuras consultas.

El término "herramienta eléctrica" de las advertencias se refiere a herramientas eléctricas accionadas por la red de suministro (con cable) o a las accionadas por batería (sin cable).

Seguridad de la zona de trabajo

- **Mantenga el lugar de trabajo limpio y bien iluminado.** Las zonas desorganizadas y mal iluminadas pueden provocar accidentes.
- **No utilice herramientas motorizadas en entornos en los que exista peligro de explosión, como en entornos con polvo, gases o líquidos inflamables.** Las herramientas eléctricas generan chispas que pueden inflamar el polvo o los gases.
- **Mientras utiliza una herramienta motorizada, mantenga a las personas (niños, compañeros, etc.) alejadas.** Las distracciones pueden hacer que pierda el control.

Seguridad eléctrica

- **Las conexiones de las herramientas motorizadas deben encajar en el enchufe. Nunca modifique la conexión de ninguna manera. No utilice adaptadores con las herramientas motorizadas con toma de tierra (masa).** Si se utilizan conexiones sin modificar en sus correspondientes enchufes se reduce el riesgo de descargas eléctricas.
- **Evite el contacto físico con superficies que estén conectadas a una toma de tierra como, por ejemplo, tuberías, radiadores, cocinas y frigoríficos.** El riesgo de sufrir una descarga eléctrica aumenta si su cuerpo está conectado a tierra.
- **No exponga las herramientas motorizadas a la lluvia ni a la humedad.** Al entrar agua en el interior de una herramienta motorizada aumenta el riesgo de que se produzcan descargas eléctricas.
- **No tire del cable. Nunca utilice el cable para trasladar, tirar o desenchufar la herramienta motorizada. Mantenga el cable alejado de fuentes de calor, aceite, bordes cortantes o piezas en movimiento.** Un cable en mal estado o enredado aumenta el riesgo de que se produzcan descargas eléctricas.
- **Cuando utilice una herramienta motorizada en exteriores, utilice un cable alargador adecuado para uso en exteriores.** La utilización de un cable adecuado para su uso en exteriores reduce el riesgo de que se produzcan descargas eléctricas.
- **Si es inevitable la utilización de una herramienta motorizada en un lugar húmedo, utilice un suministro protegido con dispositivo diferencial residual (DDR).** El uso de un DDR reduce el riesgo de que se produzcan descargas eléctricas.

Seguridad personal

- **Manténgase siempre alerta, céntrese en lo que está haciendo y aplique el sentido común al utilizar cualquier herramienta motorizada. No utilice herramientas motorizadas si está cansado o se encuentra bajo los efectos de medicamentos, alcohol o drogas.** Un momento de distracción mientras utiliza una herramienta motorizada puede provocar graves daños personales.

- **Utilice equipos de protección personal. Utilice siempre protección ocular.** El uso de equipos de protección como mascarillas antipolvo, calzado de seguridad antideslizante, casco o protección para los oídos en las condiciones apropiadas reduce el riesgo de sufrir lesiones personales.
- **Evite el encendido inintencionado. Asegúrese de que el interruptor está en la posición de apagado antes de conectar la herramienta a la fuente de alimentación y/o paquete de baterías, levantarla o transportarla.** Si transporta la herramienta motorizadas con el dedo en el gatillo o si conecta la herramienta mientras el interruptor está activado, pueden producirse accidentes.
- **Retire cualquier tipo de llave de ajuste o llave fija antes de encender la herramienta.** Si deja cualquier tipo de llave o herramienta conectada a una parte giratoria de la herramienta motorizada, pueden producirse lesiones personales.
- **No intente hacer demasiadas cosas al mismo tiempo. Mantenga el equilibrio siempre.** Esto permite controlar mejor la herramienta motorizada en situaciones imprevistas.
- **Utilice ropa adecuada. No lleve prendas de vestir holgadas ni joyas. Mantenga el pelo y la ropa alejados de las piezas móviles.** Si viste prendas sueltas, lleva joyas o tiene el pelo largo, existe la posibilidad de que se enganchen en las piezas en movimiento.
- **Si los dispositivos están provistos con conexión de accesorios de extracción y recogida de polvo, asegúrese de conectarlos y utilizarlos correctamente.** La recogida del polvo puede reducir los riesgos relacionados con éste.
- **No deje que el conocimiento adquirido por el uso frecuente de las herramientas lo vuelva descuidado y lo lleve a ignorar los principios de seguridad de la herramienta.** Actuar sin prestar atención puede provocar lesiones muy graves en una fracción de segundo.
- **Sujete la herramienta eléctrica por las superficies de agarre aisladas cuando esté realizando una operación en la que las sujeciones puedan entrar en contacto con cableado oculto o con su propio cable.** Si las sujeciones entran contacto con un cable "activo" pueden "activar" las partes metálicas expuestas de la herramienta eléctrica y provocar una descarga eléctrica al operario.

Uso y cuidado de la herramienta motorizada

- **No fuerce la herramienta motorizada. Utilice la herramienta motorizada más adecuada para su aplicación.** Si utiliza la herramienta motorizada adecuada, podrá realizar la tarea de mejor forma y con mayor seguridad, a la velocidad para la que ha sido diseñada.
- **No utilice la herramienta motorizada si el interruptor no se enciende y apaga.** Una herramienta motorizada que no puede controlarse con el interruptor es muy peligrosa y debe ser reparada.
- **Si fuera desmontable, desconecte el enchufe de la herramienta motorizada de la fuente de alimentación y/o del paquete de baterías, si fuera antes de realizar cualquier tipo de ajuste, cambiar un accesorio o de almacenarla.** La aplicación de estas medidas preventivas de seguridad reducirá el riesgo de que la herramienta motorizada se ponga en funcionamiento accidentalmente.

- **Guarde las herramientas motorizadas que no utilice lejos del alcance de los niños y no permita su uso por parte de personas no estén familiarizadas con ellas o con estas instrucciones.** Las herramientas motorizadas en manos de personas que no están capacitadas para usarlas resultan peligrosas.
- **Conserve en buen estado las herramientas motorizadas y los accesorios. Compruebe si las piezas móviles están desalineadas o agarrotadas, si presentan daños o cualquier otra condición que pueda afectar al funcionamiento de la herramienta motorizada. Si la herramienta motorizada está dañada, repárela antes de utilizarla.** La causa de muchos accidentes es el mantenimiento deficiente de las herramientas motorizadas.
- **Mantenga las herramientas de corte afiladas y limpias.** Las herramientas de corte mantenidas correctamente con sus bordes de corte afilados se bloquean en menos ocasiones y su control es más sencillo.
- **Utilice las herramientas motorizadas, accesorios, brocas, etc. de acuerdo con estas instrucciones, teniendo en consideración las condiciones de trabajo y la tarea que debe realizarse.** El uso de herramientas motorizadas para operaciones para las que no fueron diseñadas puede causar situaciones peligrosas.
- **Mantenga las asas y superficies de agarre secas, limpias y libres de grasas y aceites.** Las asas y superficies de agarre deslizantes no permiten controlar y manejar la herramienta con seguridad en situaciones inesperadas.

Servicio

- **El mantenimiento de su herramienta mecánica debe ser llevado a cabo por personal cualificado que utilice únicamente piezas de recambio idénticas.** De esta forma, se garantiza la seguridad de la herramienta motorizada.

Señales y etiquetas

El producto está equipado con signos y adhesivos que contienen información importante sobre seguridad personal y mantenimiento del producto. Los signos y los adhesivos deben ser fácilmente legibles en todo momento. Pueden solicitarse signos y adhesivos nuevos utilizando la lista de repuestos.



s011050

Información de utilidad

ServAid

ServAid es un portal que se actualiza continuamente y contiene información técnica, como:

- Información sobre regulaciones y seguridad
- Datos técnicos
- Instrucciones de instalación, operación y servicio
- Listas de repuestos
- Accesorios

- Planos de dimensiones

Visite: <https://servaid.atlascopco.com>.

Para obtener más información, póngase en contacto con su representante de Servicio local Atlas Copco.

Dados técnicos

Dados do produto

Tensão do motor	200 V 3 a.c.
Potência do motor	1500 W
Velocidade	1460 r/min
Alcance do torque	3.5 - 16 Nm (2.6 - 11.8 ft lb)
Peso	1.0 kg (2.2 lb)

Declarações

Responsabilidade

Muitas situações no ambiente operacional poderão afetar o processo de aperto e podem exigir uma validação de resultados. Em conformidade com as normas e/ou regulamentos aplicáveis, solicitamos que se inspecione o torque instalado e a direção rotacional depois de qualquer situação que possa influenciar o resultado do aperto. Exemplos de tais situações incluem, porém não se limitam a:

- instalação inicial do sistema de ferramentas
- alteração do lote de peças, parafuso, lote de parafusos, ferramenta, software, configuração ou ambiente
- Alteração nas conexões de ar ou elétricas
- alteração na ergonomia da linha, processo, procedimentos ou práticas de qualidade
- alteração do operador
- qualquer outra alteração que influencie o resultado do processo de aperto

A inspeção deve:

- Garantir que as condições da junta não tenham sido alteradas por situações de influência.
- Ser realizada após a instalação inicial, manutenção ou reparo do equipamento.
- Ocorrer no mínimo uma vez por turno ou em outra frequência adequada.

DECLARAÇÃO DE CONFORMIDADE DA COMUNIDADE EUROPEIA

Nós, Atlas Copco Industrial Technique AB, SE-105 23 STOCKHOLM SWEDEN, declaramos, sob nossa exclusiva responsabilidade, que este produto (com nome, tipo e número de série, ver primeira página) está em conformidade com a(s) seguinte(s) Diretiva(s):

2006/42/EC (MD), 2011/65/EU (RoHS), 2014/30/EU (EMC), 2015/863/EU (RoHS amendment)

Normas harmonizadas aplicadas:

EN 55014-1:2017 + A11:2020, EN 55014-2:2015, EN 61000-6-2:2005+AC:2005, EN 61000-6-2:2019, EN 61000-6-4:2007+A1:2011, EN 62841-1:2015+AC:2015, EN 62841-2-2:2014 +AC:2015

As autoridades podem solicitar informações técnicas pertinentes de:

Aleksandra Duric, Product Compliance Manager, Atlas Copco Industrial Technique AB, SE-105 23 Stockholm Sweden

Stockholm, 1 September 2023

Håkan Andersson, Managing Director

Assinatura do emissor



Declaração sobre Ruído & Vibração

- Nível de pressão sonora <70 dB(A) , incerteza 3 dB(A), de acordo com ISO15744.
- Nível de pressão sonora <80 dB(A) , incerteza 3 dB(A), de acordo com ISO15744.
- Valor total da vibração <2.5 m/s², incerteza - m/s², de acordo com a ISO28927-2.

Estes valores declarados foram obtidos através de testes efetuados em laboratório, de acordo com os padrões indicados e adequam-se à comparação com valores declarados resultantes de outras ferramentas testadas de acordo com os mesmos padrões. Estes valores declarados não se adequam para utilização em avaliações de risco, sendo que os valores medidos em locais de trabalho possam ser superiores. A valores actuais de exposição e o risco de danos que podem ocorrer num utilizador individual são únicos e dependem da forma como o utilizador trabalha, da peça de trabalho e do design do local de trabalho, assim como do tempo de exposição e da condição física do utilizador.

Nós, **Atlas Copco Industrial Technique AB**, não somos responsáveis pelas consequências do uso do valores declarados, ao invés de valores refletindo a exposição real, em uma avaliação de risco individual, em um situação de trabalho sobre a qual não temos controle.

Esta ferramenta pode causar síndrome de vibração na mão e no braço se seu uso não for administrado corretamente. Um guia da UE para gerenciar a vibração da mão e do braço pode ser encontrado acessando-se <http://www.pneurop.eu/index.php> e selecionando-se "Ferramentas" e, em seguida, "Legislação".

Recomendamos um programa de vigilância médica para detectar atempadamente sintomas, que possam estar relacionados com a exposição à vibração, para que os procedimentos de manuseamento possam ser modificados, por forma a ajudar a evitar prejuízos futuros.

- ⓘ Este equipamento é destinado para aplicações fixas. A emissão de ruídos é dado como um guia para a construtor da máquina. Dados sobre emissão de vibração e ruído da máquina completa devem ser indicados no Manual de instruções da máquina.

WEEE

Informações relativas aos **Resíduos de Equipamentos Elétricos e Eletrônicos (WEEE)**:

Este produto e suas informações cumprem os requisitos da Diretiva de WEEE (2012/19/EU) e devem ser tratados de acordo com a mesma.

O produto está marcado com o símbolo a seguir:



Produtos com um símbolo de uma recipiente para resíduos marcados com um X e uma barra única na cor preta embaixo devem ser manuseados em conformidade com a Diretiva WEEE. Todo o produto ou peças WEEE podem ser enviados à sua "Central de Atendimento ao Cliente" para manuseio.

Informações a respeito do Artigo 33 do REACH

O European Regulation (UE) n° 1907/2006, sobre Registros, Avaliação, Autorização e Restrição de Produtos Químicos (REACH), define, entre outras coisas, os requisitos relacionados à comunicação na cadeia de fornecimento. O requisito das informações aplica-se também a produtos que contêm as chamadas Substâncias de Preocupação muito elevada (a "Lista de Candidatos"). No dia 27 de junho de 2018 foi acrescentado à Lista de Candidatos o metal chumbo (CAS n° 7439-92-1).

Conforme o que foi dito acima, o objetivo do presente documento é informar que determinados componentes elétricos e mecânicos do produto podem conter o metal chumbo. Isto está em conformidade com a atual legislação de restrição de substâncias e baseia-se em exceções legítimas da Diretiva RoHS (2011/65/EU). Não ocorre vazamento ou mutação do chumbo a partir do produto durante uso normal e a concentração do metal chumbo no produto completo fica bem abaixo do limite aplicável. Também deve-se levar em conta os requisitos locais relacionados ao descarte de chumbo no final da vida útil do produto.

Requisitos regionais

⚠ AVISO

Este produto pode expor você a produtos químicos, entre eles o chumbo, conhecido no Estado da Califórnia por causar câncer e defeitos em recém-nascidos, além de outros danos à reprodução. Para mais informações, visite

<https://www.p65warnings.ca.gov/>

Segurança

NÃO DESCARTE - ENTREGUE AO USUÁRIO

⚠ AVISO Leia todos os avisos de segurança, instruções, ilustrações e especificações fornecidas com o produto.

O não cumprimento de todas as instruções apresentadas abaixo poderá resultar em choque elétrico, incêndio, danos à propriedade e/ou lesões graves.

Guarde todos os alertas e instruções para referência futura.

⚠ AVISO Todas as normas de segurança localmente legisladas relativas a instalação, operação e manutenção devem ser sempre respeitadas.

Declaração de Uso

- Apenas para uso profissional.
- Este produto e seus acessórios não devem ser modificados em qualquer circunstância.
- Não utilize o produto se estiver danificado.
- Se os dados do produto ou as sinalizações de perigo na ferramenta deixarem de ser legíveis ou se soltarem, substitua o produto sem demora.
- Somente uma pessoa qualificada em ambiente de montagem industrial pode instalar, operar ou dar manutenção de rotina no produto.

Finalidade

Este produto é designado para instalar e remover fixadores de rosca em madeira, metal ou plástico. Apenas para uso interno.

Não é permitido nenhum outro tipo de uso.

Instruções específicas do produto

Instalação

Segurança Geral na Instalação

A instalação deverá ser apenas realizada por pessoal qualificado.

Se necessário, pendure a ferramenta com segurança, por exemplo, utilizando um balancim. Quando usar um olhal de suspensão, verifique se ele está em boas condições e corretamente apertado.

Conecte sempre o sistema a uma tomada aterrada. Certifique-se sempre de que o plugue principal está desconectado e o controlador está desligado antes de conectar ou desconectar o cabo da ferramenta.

Operação

Gatilho duplo

Gatilho duplo (recomendado para uso durante a operação).

⚠ AVISO Risco de esmagamento

O Gatilho duplo obriga o usuário a usar ambas as mãos para operar a ferramenta. Se não for usado, o operador poderá ligar acidentalmente a ferramenta enquanto ajusta a chave de boca Crowfoot, resultando em ferimentos graves nas mãos.

- ▶ A ferramenta não deve poder partir depois do Gatilho duplo ser liberado.
- ▶ Deve-se sempre testar a ferramenta liberando primeiro o gatilho do Gatilho duplo e depois apertando o gatilho da ferramenta. Se a ferramenta partir, interrompa os trabalhos.

Segurança Geral na Operação

- **Em virtude do risco de enganchamento, não use luvas de proteção.**
- **Esteja preparado para a força de reação desenvolvida quando se usa a ferramenta.** Segure a empunhadura da ferramenta sempre com firmeza, no sentido oposto à rotação do eixo, a fim de reduzir o efeito da reação de torque súbito durante o aperto final ou o desaperto inicial.
- **Nunca segure o adaptador, soquete ou extensão do adaptador.**
- **Os usuários e técnicos de manutenção devem ser fisicamente capazes de lidar com o volume, peso e potência da ferramenta.**
- **Se possível, utilize um braço de suspensão para absorver o torque de reação. Se não for possível, são recomendados punhos laterais para ferramentas de base reta e do tipo pistola; barras de reação para apertadeiras angulares.** Recomenda-se usar meios para absorver o torque de reação superior a 4 Nm (3 lbf.ft) para ferramentas retas, superior a 10 Nm (7,5 lbf.ft) para ferramentas tipo pistola e superior a 60 Nm (44 lbf.ft) para apertadeiras angulares.
- **Podem ser causadas lesões graves em decorrência de fixadores excessivamente ou pouco apertados.** Use um torquímetro para conferir as montagens que exijam torque específico. Os chamados torquímetros de “estalo” não verificam condições de torque excessivo potencialmente perigosas. Fixadores excessivamente ou pouco apertados podem sofrer quebra, desaperto ou separação. Conjuntos soltos podem se tornar fragmentos e serem projetados.
- **Use apenas soquetes de força ou impacto em boas condições.** Não utilize encaixes de mão.
- **Ao usar uma ferramenta elétrica, o operador pode sentir desconforto nas mãos, braços, ombros, pescoço ou outras partes do corpo.** Procure variar em posturas adequadas ao longo do dia de trabalho, mantenha-se em pé de maneira segura e evite posturas desconfortáveis ou desequilibradas.

- **Movimentos repetitivos no trabalho, posições forçadas e exposição a vibrações podem ser nocivos para as mãos e os braços.** Se perceber dormência, formigamento, dor ou lividez da pele, pare de usar a ferramenta e consulte um médico.
- **Fique atento ao operar a ferramenta em espaços confinados.** Cuidado para não esmagar as mãos entre a ferramenta e a peça de trabalho.
- **Níveis sonoros muito altos podem causar perda auditiva permanente.** Use a proteção auditiva recomendada pelo empregador e de acordo com os regulamentos de saúde e segurança do trabalho.
- **A peça a ser trabalhada deve estar fixada de forma segura.**
- **Proceda com cuidado em ambientes desconhecidos.** Conheça os perigos potenciais criados pela sua atividade de trabalho. Esta ferramenta não é protegida contra o contato com fontes de eletricidade.
- Evite o uso de estratégias de aperto em aplicações fora das suas limitações.
- Grandes alterações nas características da junta irão afetar a força de reação do operador.
- Considere que uma falha na junta ou um erro na ferramenta pode causar uma força de reação súbita inesperada e possivelmente causar lesões no operador.
- Posicione o equipamento de modo que o dispositivo de desconexão seja fácil de alcançar.

Ferramentas usadas com barra de reação: Nunca ponha a mão próximo à barra de reação enquanto a ferramenta estiver em uso. Fique atento ao sentido de rotação do eixo antes de dar partida à ferramenta. A força de reação em uma sentido inesperado pode acarretar lesões por esmagamento.

Ferramentas com embreagem: Nunca use o produto sem antes certificar-se da liberação da engrenagem. Imediatamente após ajustar a embreagem, verifique se a operação está correta.

⚠ AVISO Risco de ferimentos

Deve-se usar o arquivo de parâmetros correto. Um arquivo de parâmetros errado pode causar torques bastante altos e resultar em lesões corporais.

- ▶ Compare o torque máximo mostrado no controlador com o torque máximo definido nos dados técnicos da ferramenta. Eles devem coincidir.

Manutenções de Rotina e Manutenções Corretivas

Segurança em Manutenções de Rotina e Manutenções Corretivas

Sempre mantenha o controlador desligado durante a manutenção de rotina, de modo a evitar partidas inesperadas.

Somente uma pessoa qualificada em ambiente de montagem industrial pode instalar, operar ou dar manutenção de rotina à ferramenta.

Instruções de Limpeza

O equipamento deve ser limpo com um pano úmido/molhado.

Use somente água, não utilize produtos de limpeza que contenham solventes.

Entre em contato com seu técnico de assistência da Atlas Copco para obter orientações relacionadas às recomendações atuais e à sua ferramenta em particular.

Inspeções Regulares de Cabos

Inspeccione com regularidade o cabo de alimentação e o cabo da ferramenta. Se os cabos mostrarem algum sinal de dano, troque-os.

Evitando problemas de eletrostática

Os componentes no interior do produto e do controlador são sensíveis a descargas eletrostáticas. Para evitar um mau funcionamento futuro, realize o serviço e a manutenção em um ambiente de trabalho com aprovação ESD. A figura abaixo mostra um exemplo de estação de trabalho apropriada.

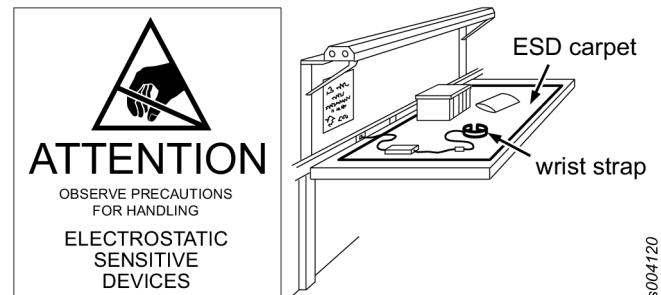

S004120

Alertas de segurança para ferramentas elétricas em geral

⚠ AVISO Leia todos os avisos de segurança, instruções, ilustrações e especificações fornecidas com o produto.

O não cumprimento de todas as instruções apresentadas abaixo poderá resultar em choque elétrico, incêndio, danos à propriedade e/ou lesões graves.

Guarde todos os alertas e instruções para referência futura.

Nos avisos, o termo "ferramenta elétrica" se refere à ferramenta elétrica conectada à linha de alimentação (com cabo) ou à bateria (sem cabo).

Segurança na área de trabalho

- **Mantenha a área de trabalho limpa e bem iluminada.** Áreas desorganizadas ou escuras provocam acidentes.
- **Não opere ferramentas elétricas em ambientes explosivos, como na presença de líquidos, gases ou poeira inflamáveis.** Ferramentas elétricas geram faíscas que podem incendiar a poeira ou vapores.
- **Mantenha crianças e espectadores à distância ao operar uma ferramenta elétrica.** Distrações podem fazer com que você perca o controle da ferramenta.

Segurança elétrica

- **Os plugues das ferramentas elétricas têm que ser do mesmo tipo que a tomada. Nunca faça qualquer alteração no plugue. Não use adaptadores em ferramentas**

- elétricas aterradas. Plugues não modificados e compatíveis com a tomada reduzem o risco de choque elétrico.
- **Evite o contato corporal com superfícies ligadas à terra como tubos, radiadores, fogões de cozinha e refrigeradores.** O risco de choque elétrico aumenta quando o seu corpo está aterrado.
- **Não exponha ferramentas elétricas à chuva ou umidade.** A água que penetrar aumentará o risco de choque elétrico.
- **Não exceda no uso do cabo. Nunca carregue puxe ou desconecte a ferramenta puxando pelo cabo. Mantenha o cabo longe de calor, óleo, bordas afiadas ou peças em movimento.** Um cabo danificado ou torcido aumenta o risco de choque elétrico.
- **Quando estiver operando uma ferramenta elétrica ao ar livre, use uma extensão adequada para uso externo.** O uso de uma extensão adequada para atividades ao ar livre reduz o risco de choque elétrico.
- **Se for inevitável operar uma ferramenta elétrica em local úmido, use um dispositivo de corrente residual (RCD) com fornecimento de proteção.** O uso de um RCD reduz o risco de choque elétrico.

Segurança pessoal

- **Mantenha-se alerta, observe o que estiver fazendo e use o bom senso ao operar uma ferramenta elétrica. Não use uma ferramenta elétrica quando estiver cansado ou sob a influência de drogas, álcool ou medicamentos.** Um lapso momentâneo de concentração ao operar uma ferramenta elétrica pode resultar em acidentes graves.
- **Use equipamentos de proteção individual. Sempre use proteção para os olhos.** Equipamentos de proteção como máscara contra poeira, calçados antiderrapantes, capacetes ou protetores de ouvidos usados de maneira apropriada, reduzem os ferimentos pessoais.
- **Evite o acionamento não intencional. Certifique-se de que o interruptor esteja na posição de desligado antes de conectar a ferramenta à fonte de alimentação e/ou a uma bateria, de levá-la ou carregá-la.** Carregar ferramentas elétricas com o dedo no interruptor ou conectá-las à tomada com o interruptor ligado facilita a ocorrência de acidentes.
- **Remova qualquer chave de ajuste ou de pressão antes de ligar a ferramenta elétrica.** Um instrumento ou uma chave deixados presos a uma parte giratória da ferramenta podem resultar em ferimentos.
- **Não se incline além do seu alcance. Mantenha os pés em posição correta e o equilíbrio em todos os momentos.** Isso permite um melhor controle da ferramenta em situações inesperadas.
- **Vista-se apropriadamente. Não use roupas soltas ou joias. Mantenha seus cabelos e roupas longe de peças em movimento.** Roupas soltas, joias ou cabelos longos podem ficar presos nas peças em movimento.
- **Se os dispositivos forem ministrados permitirem a conexão de utensílios que extraem e coletam poeira, assegure-se de que estejam bem conectados e sejam usados apropriadamente.** O uso de coletores de pó pode reduzir os perigos relacionados com o pó.

- **Não deixe que a familiaridade obtida com o uso frequente das ferramentas faça com que se sinta acomodado e ignore os princípios de segurança.** Uma ação descuidada pode causar ferimentos graves em uma fração de segundos.
- **Mantenha a ferramenta elétrica em superfícies de fixação isoladas nas situações em que o dispositivo de fixação possa estar em contato com fixação oculta ou com seu próprio fio.** Os dispositivos de fixação que entrem em contato com um cabo "energizado" podem ter as partes metálicas expostas da ferramenta elétrica "energizadas", podendo provocar um choque elétrico ao operador.

Utilização e manutenção da ferramenta elétrica

- **Não force a ferramenta. Use a ferramenta elétrica correta para sua finalidade.** A ferramenta elétrica correta irá realizar o trabalho de maneira melhor e mais segura, na medida para a qual foi projetada.
- **Não use a ferramenta elétrica se o interruptor não funcionar.** Qualquer ferramenta elétrica que não possa ser controlada pelo interruptor é perigosa e precisa ser consertada.
- **Desconecte o plugue da fonte de alimentação e/ou a bateria, se puder ser removida, da ferramenta elétrica antes de fazer quaisquer ajustes, trocar acessórios ou guardar ferramentas elétricas..** Tais medidas preventivas reduzem o risco de ligar a ferramenta acidentalmente.
- **Guarde ferramentas fora de uso longe do alcance de crianças e não permita que sejam operadas por pessoas não familiarizadas com o equipamento ou com estas instruções.** Ferramentas elétricas são perigosas nas mãos de usuários não treinados.
- **Manutenção de ferramentas elétricas e acessórios. Verifique se há desalinhamento ou emperramento de peças móveis, peças quebradas ou qualquer outra condição que possa afetar a operação da ferramenta elétrica. Se estiver danificada, conserte-a antes de usá-la.** Muitos acidentes são causados por ferramentas elétricas mal cuidadas.
- **Mantenha as ferramentas cortantes afiadas e limpas.** Ferramentas de bordas afiadas com manutenção adequada têm menos chance de ficarem presas e são mais fáceis de controlar.
- **Use a ferramenta elétrica, os acessórios e outras peças de acordo com estas instruções, levando em consideração as condições de trabalho e a tarefa a ser realizada.** Usar a ferramenta elétrica para operações diferentes daquelas para as quais foi planejada pode resultar em uma situação perigosa.
- **Mantenha cabos e superfícies de fixação secos, limpos e livres de óleo e graxa.** Cabos e superfícies de fixação escorregadios não permitem o manuseio e controle seguro da ferramenta em situações inesperadas.

Assistência

- **Faça a manutenção da ferramenta elétrica com uma pessoa qualificada e que utilize apenas peças de reposição idênticas.** Isso irá garantir a segurança da ferramenta.

Sinalizações e Adesivos

O produto está equipado com sinais e autocolantes contendo informações importantes sobre segurança pessoal e manutenção do produto. Os sinais e autocolantes devem ser sempre fáceis de ler. Novos sinais e autocolantes podem ser encomendados utilizando a lista de peças sobressalentes.



s011050

Informações úteis

ServAid

O ServAid é um portal continuamente atualizado e que contém Informações Técnicas, como:

- - Informações regulatórias e de segurança
- Dados técnicos
- Instruções de instalação, operação e manutenção
- Listas de peças de reposição
- Acessórios
- Desenhos Dimensionais

Visite: <https://servaid.atlascopco.com>.

Para obter mais informações, entre em contato com o seu representante local da Atlas Copco .

Dati tecnici

Dati del prodotto

Tensione motore	200 V 3 a.c.
Alimentazione motore	1500 W
Velocità	1460 giri/min
Intervallo della coppia	3.5 - 16 Nm (2.6 - 11.8 ft lb)
Peso	1.0 kg (2.2 lb)

Dichiarazioni

Responsabilità

Molti eventi nell'ambiente operativo possono influenzare il processo di serraggio e richiedono una convalida dei risultati. Ai sensi delle norme e/o dei regolamenti applicabili, con la presente richiediamo all'utente di verificare la coppia applicata e la direzione di rotazione a seguito di qualsiasi evento che possa influenzare il risultato del serraggio. Esempi di tali eventi includono, senza limitazioni, i seguenti:

- installazione iniziale del sistema di attrezzaggio
- sostituzione del lotto del componente, bullone, lotto della vite, utensile, software, configurazione o ambiente
- sostituzione dei collegamenti pneumatici o elettrici
- variazione nell'ergonomia della linea, nel processo, nelle procedure o nelle pratiche di qualità
- cambio operatore

- qualsiasi altro cambiamento in grado di influenzare il risultato del processo di serraggio

Il controllo deve:

- assicurare che le condizioni del giunto non siano cambiate a seguito dell'influenza di dati eventi.
- essere effettuato dopo l'installazione iniziale, la manutenzione o la riparazione dell'apparecchiatura.
- verificarsi almeno una volta per turno o a un'altra frequenza adeguata.

DICHIARAZIONE DI CONFORMITÀ UE

Atlas Copco Industrial Technique AB, SE-105 23 STOCKHOLM SWEDEN, dichiara sotto la propria esclusiva responsabilità che il prodotto (del tipo e con il numero di serie riportati nella pagina a fronte) è conforme alle seguenti Direttive: **2006/42/EC (MD), 2011/65/EU (RoHS), 2014/30/EU (EMC), 2015/863/EU (RoHS amendment)**

Norme armonizzate applicate:

EN 55014-1:2017 + A11:2020, EN 55014-2:2015, EN 61000-6-2:2005+AC:2005, EN 61000-6-2:2019, EN 61000-6-4:2007+A1:2011, EN 62841-1:2015+AC:2015, EN 62841-2-2:2014 +AC:2015

Le autorità possono richiedere le informazioni tecniche pertinenti da:

Aleksandra Duric, Product Compliance Manager, Atlas Copco Industrial Technique AB, SE-105 23 Stockholm Sweden

Stockholm, 1 September 2023

Håkan Andersson, Managing Director

Firma del dichiarante

Dichiarazione su vibrazioni e rumorosità

- Livello di pressione sonora <70 dB(A) , incertezza 3 dB(A), secondo ISO15744.
- Livello di pressione sonora <80 dB(A) , incertezza 3 dB(A), secondo ISO15744.
- Valore totale vibrazioni <2.5m/s², incertezza- m/s², secondo ISO28927-2.

I valori qui dichiarati sono stati ottenuti mediante test eseguiti in laboratorio conformemente alla direttiva o agli standard indicati e sono idonei al raffronto con i valori dichiarati di altri utensili testati in conformità alla medesima direttiva o standard. I valori qui dichiarati non sono adeguati a un'utilizzo per la valutazione del rischio e i valori misurati nei singoli luoghi di lavoro potrebbero essere più elevati. I valori di esposizione effettivi e il rischio di lesioni per ogni singolo operatore sono unici e dipendono dal modo in cui lavora l'operatore, dal pezzo e dalla struttura della stazione di lavoro, nonché dai tempi di esposizione e dalle condizioni fisiche dell'operatore.

Atlas Copco Industrial Technique AB non può essere ritenuta responsabile per le conseguenze derivanti dall'utilizzo dei valori dichiarati, invece di valori che riflettono l'esp-

sizione effettiva, in una valutazione del rischio individuale in una situazione lavorativa sulla quale Desoutter non ha alcun controllo.

Se non è gestito correttamente, l'utilizzo del presente utensile può causare la sindrome da vibrazioni mano-braccio. Per consultare una guida UE sulle vibrazioni trasmesse a mani/braccia, accedere al sito <http://www.pneurop.eu/index.php> e selezionare 'Strumenti' quindi 'Normative'.

Si raccomanda l'adozione di un programma di controllo sanitario finalizzato a individuare i primi sintomi di un'eventuale esposizione alle vibrazioni, affinché sia possibile modificare le procedure di gestione e aiutare a prevenire disabilità significative.

- i** Se questa apparecchiatura è destinata ad applicazioni di fissaggio:
Le emissioni acustiche sono riportate in qualità di guida per il costruttore. I dati sulle emissioni acustiche e vibrazioni per la macchina completa devono essere riportati nel manuale di istruzioni per la macchina.

WEEE

Informazioni sullo **Smaltimento di apparecchiature elettriche ed elettroniche (WEEE)**:

Questo prodotto e le informazioni a esso correlate sono conformi alla direttiva WEEE (2012/19/EU), e pertanto il trattamento del prodotto deve essere effettuato in conformità a tale direttiva.

Il prodotto è contrassegnato con il seguente simbolo:



I prodotti contrassegnati con il simbolo di un bidone barrato a ruote e una barra nera sottostante contengono parti da maneggiare in conformità con la direttiva WEEE. L'intero prodotto o le parti WEEE possono essere spediti presso il nostro "Centro clienti" per lo smaltimento.

Informazioni sull'articolo 33 del REACH

Il Regolamento Europeo (UE) n. 1907/2006 sulla registrazione, valutazione, autorizzazione e restrizione delle sostanze chimiche (REACH) definisce, tra le altre cose, i requisiti relativi alla comunicazione nella catena di approvvigionamento. L'obbligo di informazione vale anche per i prodotti contenenti le cosiddette sostanze estremamente problematiche ("elenco delle sostanze candidate"). Il 27 giugno 2018, il piombo metallico (numero CAS 7439-92-1) è stato aggiunto all'elenco delle sostanze candidate.

In conformità con quanto indicato sopra, determinati componenti elettrici e meccanici del prodotto potrebbero contenere piombo metallico. Ciò è in conformità con la legislazione vigente in materia di restrizione delle sostanze e in linea con le esenzioni legittime nella direttiva RoHS (2011/65/UE). Il piombo non colerà dal prodotto o si modificherà durante il normale utilizzo. La concentrazione di piombo nel prodotto completo è inferiore al limite di soglia applicabile. Valuta i requisiti locali sullo smaltimento del piombo al termine del ciclo di vita del prodotto.

Requisiti regionali

⚠ ATTENZIONE

Questo prodotto può causare esposizione a sostanze chimiche tra cui il piombo, note allo stato della California come causa di tumori e difetti congeniti o altri problemi riproduttivi. Per maggiori informazioni consultare <https://www.p65warnings.ca.gov/>

Sicurezza

NON SMALTIRE: DA CONSEGNARE ALL'UTENTE

⚠ ATTENZIONE Leggere tutti gli avvisi, le istruzioni di sicurezza, le illustrazioni e le specifiche tecniche di questo utensile.

Il mancato rispetto di tutte le seguenti istruzioni può provocare scosse elettriche, incendi e/o gravi lesioni.

Conservare tutti gli avvisi e le istruzioni per consultarli eventualmente in futuro.

⚠ ATTENZIONE Rispettare sempre le norme ed i regolamenti locali inerenti l'installazione, il funzionamento e la manutenzione.

Dichiarazione sull'utilizzo

- Destinato solo a un utilizzo professionale.
- Questo utensile e i suoi accessori non devono mai essere modificati.
- Non utilizzare questo prodotto se è stato danneggiato.
- Se le targhette indicanti i dati del prodotto o i segnali di pericolo del prodotto diventano illeggibili o si staccano, sostituirli immediatamente.
- Il prodotto deve essere installato, utilizzato e mantenuto solo da personale qualificato e in un ambiente di assemblaggio industriale.

Uso previsto

Questo prodotto è stato progettato per installare e rimuovere dispositivi di fissaggio in legno, metallo o plastica. Solo per uso al chiuso.

Non è consentito nessun altro uso.

Istruzioni specifiche del prodotto

Installazione

Norme generali di sicurezza per l'installazione

Per l'installazione rivolgersi esclusivamente a personale qualificato.

Appendere saldamente l'utensile, per esempio usando un bilanciatore. Prima di utilizzare un giogo di sospensione, assicurarsi che sia in buone condizioni ed adeguatamente fissato.

Collegare sempre il sistema a una presa di terra. Verificare sempre che la spina di alimentazione sia scollegata e che il controller sia disattivato prima di collegare o scollegare il cavo dell'utensile.

Funzionamento

Doppio grilletto

Doppio grilletto (è consigliabile usarlo durante il funzionamento)

ATTENZIONE Pericolo di schiacciamento

Il doppio grilletto costringe l'operatore a utilizzare entrambe le mani per adoperare l'utensile. Se tale dispositivo non viene utilizzato, l'operatore potrebbe avviare involontariamente l'utensile durante la regolazione della barra di reazione, causando gravi infortuni alle mani.

- ▶ Verificare che non sia possibile avviare lo strumento una volta rilasciato il doppio grilletto.
- ▶ Eseguire sempre un test dell'utensile rilasciando il doppio grilletto, quindi premendo il grilletto dell'utensile. Arrestare il lavoro se l'utensile si avvia.

Norme generali di sicurezza per il funzionamento

- **Per evitare il rischio di impigliarsi, non indossare guanti.**
- **Si preveda una forza di reazione, rilevabile quando si utilizza l'utensile.** Tenere l'impugnatura dell'utensile con fermezza e nella direzione opposta alla rotazione del mandrino per ridurre l'effetto dell'improvvisa reazione alla coppia durante il serraggio finale e la svitatura iniziale.
- **Non afferrare mai il meccanismo di rotazione, la busola o la prolunga.**
- **Gli operatori e gli addetti alla manutenzione devono essere fisicamente in grado di maneggiare la mole, il peso e la potenza erogata dall'utensile.**
- **Se possibile, utilizzare un braccio di sospensione per assorbire la coppia di reazione. In caso contrario, si raccomanda l'utilizzo di impugnature laterali per gli utensili dritti o a pistola, e di barre di reazione per gli avvitadadi ad angolo.** In tutti i casi, si raccomanda l'impiego di un mezzo di assorbimento della coppia di reazione superiore a 4 Nm (3 lbf.ft) per gli utensili dritti, superiore a 10 Nm (7,5 lbf.ft) per gli utensili a pistola, e superiore a 60 Nm (44 lbf.ft) per gli avvitadadi ad angolo.
- **I dispositivi di fissaggio a coppia eccessiva o scarsa possono causare gravi lesioni.** Gli assemblaggi che richiedono una determinata coppia devono essere verificati utilizzando un misuratore di coppia. Le cosiddette chiavi torsionometriche a scatto non sono in grado di rilevare condizioni di coppia eccessiva potenzialmente pericolose. Gli elementi di fissaggio a coppia eccessiva o scarsa possono rompersi, allentarsi o separarsi. Le parti staccate possono diventare proiettili.
- **Utilizzare esclusivamente bussole elettriche o a impulsi in buone condizioni.** Non utilizzare bussole manuali.
- **Durante l'utilizzo di utensili elettrici, l'operatore potrebbe provare dolore localizzato alle mani, agli arti superiori, alle spalle, collo o in altre parti del corpo.** Durante la giornata lavorativa, adottare una postura comoda e variarla spesso, mantenere un appoggio sicuro sui piedi ed evitare posizioni scomode o sbilanciate.

- **I movimenti ripetitivi sul lavoro, le posizioni scomode e l'esposizione alle vibrazioni possono essere dannosi per le mani e le braccia.** In caso di intorpidimento, formicolio, dolore e sbianchimento della pelle, sospendere l'utilizzo dell'utensile e consultare il medico.
- **Prestare attenzione nel lavoro in spazi ristretti.** Attenzione a non schiacciare le mani tra il pezzo e l'utensile.
- **Livelli di rumorosità eccessiva possono causare perdite di udito permanenti.** Utilizzare le protezioni acustiche consigliate dal datore di lavoro o imposte dalle norme relative alla salute e sicurezza sul lavoro.
- **Verificare che il pezzo sia fissato saldamente.**
- **Prestare attenzione in ambienti non conosciuti.** È necessario essere consapevoli dei rischi potenziali causati dal proprio lavoro. L'utensile non è isolato dal rischio di contatto con fonti di energia elettrica.
- Evitare di utilizzare strategie di serraggio in applicazioni fuori dai limiti previsti.
- Cambiamenti notevoli delle caratteristiche dei giunti influiscono sulla forza di reazione dell'operatore.
- Si consideri che un guasto di un giunto o un errore dell'utensile possono causare una forza di reazione imprevista improvvisa che può eventualmente provocare lesioni all'operatore.
- Posizionare l'apparecchiatura in modo che il dispositivo di disconnessione sia facilmente raggiungibile.

Utensili utilizzati insieme a una barra di reazione: Non appoggiare o avvicinare mai le mani alla barra di reazione durante l'utilizzo. Prestare attenzione alla direzione di rotazione del mandrino prima di avviare l'utensile, poiché la forza di reazione potrebbe operare in una direzione imprevista, con conseguenti rischi di infortuni da schiacciamento.

Utensili dotati di frizione: Non utilizzare mai il prodotto senza verificare il rilascio della frizione. Subito dopo aver regolato la frizione, controllare che funzioni correttamente.

ATTENZIONE Rischio di lesioni

Utilizzare il file dei parametri corretto. Un file dei parametri errato potrebbe comportare l'applicazione di una coppia troppo elevata e lesioni fisiche.

- ▶ Confrontare la coppia massima indicata nel controller con quella indicata nei dati tecnici dell'utensile e verificare che siano uguali.

Assistenza e manutenzione

Sicurezza di assistenza e manutenzione

Tenere sempre spento il controller durante l'assistenza per evitare un avvio inaspettato.

Il prodotto deve essere installato, utilizzato e mantenuto solo da personale qualificato e in un ambiente di assemblaggio industriale.

Istruzioni per la pulizia

L'apparecchiatura deve essere pulita con un panno umido/bagnato.

Utilizzare solo acqua e non detergenti contenenti solventi.

Contattare un tecnico dell'assistenza Atlas Copco per ottenere consigli sulla pulizia secondo le indicazioni attuali e per il proprio strumento specifico.

Ispezioni regolari dei cavi

Ispezionare regolarmente il cavo di alimentazione e quello dell'utensile. Sostituire i cavi che evidenziano segni di danneggiamento.

Prevenzione dei problemi dovuti alle scariche elettrostatiche

I componenti interni al prodotto e al controller sono sensibili alle scariche elettrostatiche. Per evitare malfunzionamenti, eseguire la riparazione e manutenzione in un ambiente di lavoro approvato per le ESD. La figura seguente indica un esempio di stazione di lavoro adeguata.

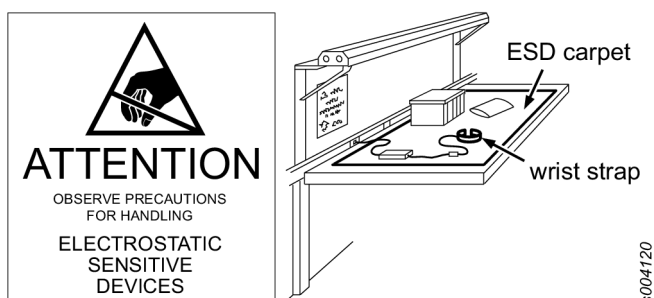

Avvisi generali di sicurezza per l'utilizzo di utensili elettrici

⚠ ATTENZIONE Leggere tutti gli avvisi, le istruzioni di sicurezza, le illustrazioni e le specifiche tecniche di questo utensile.

Il mancato rispetto di tutte le seguenti istruzioni può provocare scosse elettriche, incendi e/o gravi lesioni.

Conservare tutti gli avvisi e le istruzioni per consultarli eventualmente in futuro.

Il termine "utensile elettrico" nelle avvertenze si riferisce all'utensile elettrico alimentato tramite presa (con cavo) o tramite batterie (senza cavo).

Sicurezza dell'area di lavoro

- **Mantenere sempre l'area di lavoro pulita e ben illuminata.** Aree sporche o buie possono favorire incidenti.
- **Non azionare gli utensili elettrici in presenza di atmosfera esplosiva oppure di liquidi, gas o polveri infiammabili.** Gli utensili elettrici generano scintille che possono infiammare polveri o vapori.
- **Tenere bambini e altre persone presenti nelle vicinanze a distanza di sicurezza durante l'utilizzo degli utensili elettrici.** Eventuali distrazioni possono provocare la perdita di controllo dell'utensile.

Sicurezza elettrica

- **La spina dell'utensile elettrico deve essere idonea alla presa. Non tentare mai di modificare la spina. Non utilizzare adattatori con utensili elettrici con messa a terra.** L'utilizzo di spine non modificate e di prese idonee riduce il rischio di scosse elettriche.

- **Evitare il contatto fisico con superfici connesse a terra come tubi, radiatori, forni e frigoriferi.** Un corpo messo a terra corre maggiori rischi di scosse elettriche.
- **Non esporre gli utensili elettrici alle intemperie.** Eventuali infiltrazioni d'acqua all'interno degli utensili elettrici può aumentare il rischio di scosse elettriche.
- **Non utilizzare il cavo in modo improprio. Non utilizzare mai il cavo elettrico per trasportare, tirare o scollegare l'utensile elettrico. Tenere il cavo lontano da fonti di calore, olio, spigoli appuntiti o parti mobili.** I cavi danneggiati o aggrovigliati aumentano il rischio di scosse elettriche.
- **Quando si utilizza un utensile elettrico all'esterno, è necessario dotarsi di una prolunga idonea per l'utilizzo all'aperto.** L'utilizzo di un cavo che può essere utilizzato all'aperto riduce il rischio di scosse elettriche.
- **Se l'utensile elettrico deve essere necessariamente utilizzato in un ambiente umido, collegarlo ad un'alimentazione protetta con interruttore differenziale (RCD).** L'utilizzo di un RCD riduce il rischio di scosse elettriche.

Sicurezza personale

- **Fare attenzione a quello che si sta facendo e utilizzare il proprio buon senso durante il funzionamento di un utensile elettrico. Non utilizzare utensili elettrici in caso di affaticamento o sotto l'effetto di farmaci, sostanze alcoliche o stupefacenti.** Un attimo di disattenzione durante l'uso dell'utensile elettrico può provocare gravi lesioni personali.
- **Utilizzare dispositivi di protezione individuale. Indossare sempre un dispositivo per la protezione degli occhi.** I dispositivi di protezione come maschera per la polvere, calzature di sicurezza anti-scivolo, casco protettivo o protezioni acustiche utilizzati quando necessario sono in grado di ridurre il rischio di lesioni personali.
- **Evitare l'accensione involontaria dell'utensile. Assicurarsi che l'interruttore sia in posizione "off" prima di collegare l'utensile all'alimentazione elettrica e/o al pacco batterie, e prima di prelevarlo o trasportarlo.** Il trasporto dell'utensile elettrico tenendo le dita sull'interruttore, o alimentare l'utensile quando l'interruttore è in posizione "on" può favorire il verificarsi di incidenti.
- **Prima di accendere l'utensile, rimuovere le chiavi di regolazione.** Una chiave dimenticata su una parte mobile dell'utensile può provocare lesioni personali.
- **Non sporgersi. Mantenere sempre un equilibrio ottimale.** Ciò permette un controllo migliore dell'utensile elettrico anche in condizioni impreviste.
- **Indossare indumenti adeguati. Non indossare abiti larghi o gioielli. Tenere lontani i capelli e gli indumenti dalle parti in movimento.** Indumenti larghi, gioielli o capelli lunghi possono restare intrappolati nelle parti in movimento.
- **Se sono presenti utensili per il collegamento a dispositivi per l'estrazione e la raccolta della polvere, assicurarsi che essi siano collegati ed utilizzati in maniera idonea.** La raccolta della polvere riduce i rischi connessi alla polvere stessa.

- **Non permettere che la familiarità acquisita dall'utilizzo frequente degli utensili si trasformi in eccessiva disinvoltura ignorando i principi di sicurezza.** Un'azione incauta può causare gravi lesioni nella frazione di un secondo.
- **Tenere l'utensile elettrico mediante le superfici di presa isolate, quando si esegue un'operazione in cui il dispositivo di fissaggio può entrare in contatto con il cablaggio nascosto o con il suo stesso cavo.** I dispositivi di fissaggio che entrano in contatto con un filo "in tensione" possono mettere "in tensione" le parti metalliche esposte dell'utensile elettrico e possono provocare scosse elettriche all'operatore.

Utilizzo e cura degli utensili elettrici

- **Non forzare l'utensile elettrico. Utilizzare un utensile elettrico idoneo all'applicazione richiesta.** L'utilizzo di un utensile elettrico idoneo contribuisce a svolgere il lavoro in maniera migliore e più sicura, nella modalità per cui esso è stato progettato.
- **Non utilizzare l'utensile elettrico se l'interruttore non può essere acceso o spento.** Un utensile elettrico che non può essere controllato con l'interruttore è pericoloso e deve essere riparato.
- **Scollegare la spina dall'alimentazione elettrica e/o il pacco batterie dall'utensile elettrico prima di effettuare regolazioni, cambiare accessori o riporre gli utensili elettrici.** Queste misure preventive di sicurezza riducono il rischio di avvio accidentale dell'utensile elettrico.
- **Riporre gli utensili elettrici non utilizzati lontano dalla portata dei bambini e non permettere che essi siano utilizzati da persone che non ne conoscono il funzionamento o che non hanno letto queste istruzioni.** Nelle mani di persone non addestrate, gli utensili elettrici possono essere pericolosi.
- **Manutenzione di utensili elettrici e accessori. Verificare che le parti mobili siano allineate correttamente e che non siano bloccate, controllare che non vi siano parti rotte o altri problemi che potrebbero compromettere il buon funzionamento dell'utensile elettrico. In caso di danni, riparare l'utensile elettrico prima dell'uso.** Molti incidenti sono causati da utensili elettrici sottoposti a manutenzione insufficiente.
- **Gli strumenti di taglio devono essere mantenuti puliti e affilati.** Gli strumenti di taglio con bordi affilati sottoposti a manutenzione adeguata si bloccano con minore facilità e sono più semplici da controllare.
- **Utilizzare l'utensile elettrico, gli accessori e le punte in conformità alle presenti istruzioni, considerando le condizioni di utilizzo e il lavoro da eseguire.** L'utilizzo dell'utensile elettrico in modo non conforme alla tipologia di utilizzo a cui esso è destinato può causare situazioni di rischio.
- **Mantenere asciutte e pulite le impugnature e le superfici di presa, nonché prive di olio e grasso.** Impugnature o superfici di presa scivolose non consentono una manipolazione sicura né il controllo dell'utensile in situazioni impreviste.

Assistenza

- **La manutenzione dell'utensile elettrico deve essere eseguita da personale qualificato utilizzando esclusivamente ricambi identici.** Questo garantisce il mantenimento della sicurezza dell'utensile elettrico.

Segni e adesivi

Il prodotto possiede targhette e adesivi contenenti informazioni importanti sulla sicurezza personale e sulla manutenzione del prodotto. Le targhette e gli adesivi devono essere sempre leggibili. È possibile ordinare nuove targhette e adesivi facendo riferimento alla lista dei ricambi.



s011050

Informazioni utili

ServAid

ServAid è un portale continuamente aggiornato e contenente informazioni tecniche come ad esempio:

- - Informazioni sulla regolamentazione e sulla sicurezza
- Dati tecnici
- Istruzioni su installazione, funzionamento e assistenza
- Elenchi delle parti di ricambio
- Accessori
- Diagrammi dimensionali

Visita: <https://servaid.atlascopco.com>.

Per ulteriori informazioni tecniche, contatta un rappresentante locale Atlas Copco.

Technische gegevens

Productgegevens

Motorspanning	200 V 3 a.c.
Motorvermogen	1500 W
Snelheid	1460 r/min
Koppelbereik	3.5 - 16 Nm (2.6 - 11.8 ft lb)
Gewicht	1.0 kg (2.2 lb)

Verklaringen

Aansprakelijkheid

In een werkomgeving zijn er veel gebeurtenissen die het vastdraaiproces kunnen beïnvloeden. Het is daarom nodig de resultaten te controleren. In overeenstemming met de geldende normen en/of regelgeving, vragen wij u hierbij om het geïnstalleerde koppel en de draairichting te controleren na elke gebeurtenis die van invloed kan zijn op het vastdraaiproces. Dergelijke gebeurtenissen omvatten, maar zijn niet beperkt tot:

- de eerste installatie van het gereedschapssysteem

- verandering van batch onderdelen, bout, batch schroeven, gereedschap, software, opstelling of omgeving
- verandering van lucht- of elektrische aansluitingen
- verandering van lijnergonomie, proces, kwaliteitsprocedures of gewoonten
- wisseling van bediener
- andere veranderingen die van invloed zijn op het resultaat van het vastdraaiproces

Deze controle moet:

- waarborgen dat de staat van de verbindingen niet veranderd is als gevolg van gebeurtenissen die hierop van invloed kunnen zijn.
- uitgevoerd worden na eerste installatie, onderhoud of reparatie van de uitrusting.
- minimaal eenmaal per dienst of met een andere geschikte frequentie worden uitgevoerd.

EU CONFORMITEITSVERKLARING

Wij, **Atlas Copco Industrial Technique AB**, SE-105 23 STOCKHOLM SWEDEN verklaren dat het product (met naam, type- en serienummer, zie voorpagina) in overeenstemming is met de volgende richtlijn(en):

2006/42/EC (MD), 2011/65/EU (RoHS), 2014/30/EU (EMC), 2015/863/EU (RoHS amendement)

De volgende geharmoniseerde normen werden gehanteerd: **EN 55014-1:2017 + A11:2020, EN 55014-2:2015, EN 61000-6-2:2005+AC:2005, EN 61000-6-2:2019, EN 61000-6-4:2007+A1:2011, EN 62841-1:2015+AC:2015, EN 62841-2-2:2014 +AC:2015**

Autoriteiten kunnen relevante technische informatie opvragen van:

Aleksandra Duric, Product Compliance Manager, Atlas Copco Industrial Technique AB, SE-105 23 Stockholm Sweden

Stockholm, 1 September 2023

Håkan Andersson, Managing Director

Handtekening van de opsteller



Verklaring geluid & trilling

- Geluidsdrukkniveau <70 dB(A) , onzekerheid 3 dB(A), in overeenstemming met ISO15744.
- Geluidsdrukkniveau <80 dB(A) , onzekerheid 3 dB(A), in overeenstemming met ISO15744.
- Totale trillingswaarde <2.5 m/s², onzekerheid - m/s², in overeenstemming met ISO28927-2.

Deze aangegeven waarden zijn verkregen door laboratoriumtests conform de aangegeven normen en zijn geschikt om vergeleken te worden met de aangegeven waarden of andere geteste gereedschappen met dezelfde normen. De aangegeven waarden zijn niet geschikt voor gebruik voor risicobepalingen en de waarden gemeten op de afzonderlijke werkplekken kunnen

hoger zijn. De werkelijke blootstellingswaarden en het risico op letsel verschillen per gebruiker en zijn afhankelijk van de manier waarop de gebruiker werkt, het werkstuk en het ontwerp van het werkstation, alsmede de blootstellingstijd en de fysieke conditie van de gebruiker.

Wij, **Atlas Copco Industrial Technique AB**, zijn niet aansprakelijk voor de gevolgen van het gebruik van de weergegeven waarden, in plaats van de waarden die passen bij de werkelijke blootstelling, zoals bepaald via een afzonderlijke risicobeoordeling en in een werksituatie waarover wij geen controle hebben

Indien dit gereedschap niet naar behoren wordt gebruikt, kan dit het hand-arm vibratiesyndroom veroorzaken. Een EU-richtlijn voor hand-armtrillingen vindt u op <http://www.pneurop.eu/index.php>. Selecteer 'Gereedschappen' en daarna 'Wetgeving'.

Wij adviseren een gezondheidscontrole op te zetten om al in een vroegstadium symptomen te kunnen waarnemen die gerelateerd zouden kunnen zijn aan blootstellingen aan trillingen, zodat managementprocedures aangepast kunnen worden om toekomstig letsel te voorkomen.

- ⓘ Als deze apparatuur is bedoeld voor vaste toepassingen: De geluidsuitstoot wordt als richtlijn voor de machinebouwer verstrekt. Gegevens m.b.t. geluids- en trillingsuitstoot voor de gehele machine staan in het instructiehandboek voor de machine.

WEEE

Informatie betreffende **Waste of Electrical and Electronic Equipment (WEEE)**:

Dit product en de daarbij behorende informatie, voldoen aan de WEEE-richtlijn (2012/19/EU). Het product dient te worden behandeld conform de richtlijn.

Het product is gemarkeerd met het volgende symbool:



Producten gemarkeerd met een doorgekruist containersymbool en één zwarte streep eronder bevatten onderdelen die moeten worden behandeld volgens de WEEE-richtlijn. Het volledige product, of de WEEE-onderdelen, kunnen voor behandeling naar uw "Customer Center" worden gestuurd.

Informatie betreffende artikel 33 van REACH

De Europese Verordening (EU) nr. 1907/2006 inzake de registratie en beoordeling van en de autorisatie en beperkingen ten aanzien van chemische stoffen (REACH) stelt onder andere eisen met betrekking tot de communicatie in de toeleveringsketen. De informatievereiste geldt ook voor producten die zogenaamde zeer risicovolle stoffen bevatten (de 'kandidaatslijst'). Op 27 juni 2018 werd loodmetaal (CAS-nr. 7439-92-1) toegevoegd aan de kandidaatslijst.

In overeenstemming met het bovenstaande, is deze mededeling bedoeld om u te informeren dat bepaalde elektrische en mechanische componenten in het product loodmetaal kunnen

bevatten. Dit is in overeenstemming met de huidige wetgeving inzake de beperking van stoffen en gebaseerd op rechtmatige uitzonderingen in de RoHS-Richtlijn (2011/65/EU). Loodmetaal lekt niet uit het product en muteert niet bij normaal gebruik en de concentratie van loodmetaal in het volledige product is ver onder de geldende drempel. Volg de lokale voorschriften bij het verwijderen van lood aan het einde van de levensduur van het product.

Regionale vereisten

⚠ WAARSCHUWING

Dit product kan u blootstellen aan chemicaliën, waaronder lood. Dit is een stof waarvan de Californische overheid weet dat deze kanker, aangeboren afwijkingen en vruchtbaarheidsproblemen veroorzaakt. Ga voor meer informatie naar

<https://www.p65warnings.ca.gov/>

Veiligheid

NIET WEGGOOIEN - AAN DE GEBRUIKER GEVEN

⚠ WAARSCHUWING Lees alle bij dit product geleverde veiligheidswaarschuwingen, instructies, illustraties en specificaties.

Indien u niet alle instructies hieronder opvolgt, kan dit leiden tot een elektrische schok, brand, schade aan eigendommen en/of ernstig lichamelijke letsel.

Bewaar alle waarschuwingen en instructies, zodat u ze op en later tijdstip kunt raadplegen.

⚠ WAARSCHUWING Alle plaatselijke wettige veiligheidsregels betreffende installatie, bediening en onderhoud moeten altijd in acht worden genomen.

Gebruiksverklaring

- Uitsluitend voor professioneel gebruik.
- Dit product en de accessoires mogen niet gemodificeerd worden.
- Gebruik dit product niet indien het beschadigd is.
- Indien de productgegevens of de gevarenwaarschuwingen op het product onleesbaar zijn of losraken, vervang ze dan onmiddellijk.
- Het product mag uitsluitend worden geïnstalleerd, gebruikt en onderhouden door bevoegde personeel in een industriële assemblage-omgeving.

Beoogd gebruik

Dit product is ontwikkeld om bevestigingsmiddelen met schroefdraad in/uit hout, metaal en kunststof te installeren/verwijderen Alleen binnenshuis gebruik.

Gebruik van andere aard is verboden.

Productspecifieke instructies

Installatie

Algemene veiligheidsregels m.b.t. Installatie

Laat installatie uitsluitend uitvoeren door bevoegd personeel.

Hang het gereedschap stevig op, bijvoorbeeld aan een stabilisator. Blijf met handen, lang haar en losse kleding van de draaiende dop verwijderd.

Dit systeem moet op een geaard stopcontact worden aangesloten. Zorg dat de stekker van de netkabel altijd uit het topcontact wordt verwijderd en de controller uitgeschakeld wordt alvorens de kabel van het gereedschap aan te sluiten of uit het stopcontact te verwijderen.

Bediening

Dubbele trekker

Dubbele trekker (gebruik aanbevolen bij bediening)

⚠ WAARSCHUWING Beknellingsgevaar

De dubbele trekker dwingt de gebruiker om beide handen te gebruiken om het gereedschap te bedienen. Als dit niet wordt gebruikt, kan de gebruiker het gereedschap per ongeluk starten bij het aanpassen van de kraaienpoot, wat tot ernstig handletsel leidt.

- ▶ Zorg dat het gereedschap niet kan worden gestart nadat de dubbele trekker is losgelaten.
- ▶ Test het gereedschaps altijd door eerst de trekker van de dubbele trekker los te losaten en vervolgens de trekker van het gereedschap in te drukken. Als het gereedschap start, stop dan met werken.

Algemene veiligheidsregels m.b.t. gebruik

- **Draag geen handschoenen, wegens risico op beknelling.**
- **Let op voor de reactiekracht die zal optreden bij het gebruik van het gereedschap.** Zorg altijd voor voldoende steun voor de handgreep van het gereedschap, in tegenovergestelde richting van de spilrotatie, om het effect te reduceren van plotselinge torsiereactie gedurende het laatste aandraaien en het aanvankelijke losdraaien.
- **Houd de aandrijving, de krachtdop of de uitbreiding nooit in uw handen.**
- **Gebruikers en onderhoudspersoneel moet lichamenlijk in staat zijn om met de omvang, het gewicht en de kracht van dit apparaat om te kunnen gaan.**
- **Gebruik indien mogelijk een hanger om een reactiekoppel te absorberen. Als dit niet mogelijk is, wordt het gebruik van handgrepen aan de zijkant aanbevolen voor gereedschap met rechte- en pistoolhandgrepen; reactiestangen zijn aanbevolen voor gebogen moeraanzetters.** Het is aanbevolen een koppelreactie boven 4 Nm te absorberen voor rechte gereedschappen, boven 10 Nm voor gereedschappen met pistoolhandgreep en boven 60 Nm voor gebogen moeraanzetters.
- **Bevestigingsmiddelen met een te hoog of te laag koppel kunnen ernstig letsel veroorzaken.** Controleer momenten die een bepaald koppel eisen met een koppelmeter. Zogenaamde 'klik'-momentsleutels controleren niet op

potentieel gevaarlijk hoge koppelwaarden. Bevestigingsmiddelen met een te hoog of te laag koppel kunnen breken of losraken. Losgeraakte montages kunnen wegschieten.

- **Gebruik uitsluitend elektrische of luchtsleutels die in goede staat verkeren.** Gebruik geen handsleutels.
- **Tijdens het gebruik van elektrisch gereedschap,ervaart de bediener mogelijk een onprettig gevoel in de handen, armen, schouders, nek of andere lichaamsdelen.** Wissel tussen geschikte houdingen gedurende de werkdag, zorg dat u stevig staat, vermijd vreemde houdingen en zorg dat u in balans blijft.
- **Repeterende bewegingen, een slechte houding en blootstelling aan trillingen kunnen schade aan handen en armen toebrengen.** Indien u gevoelloosheid, tintelingen of het wit wegtrekken van de huid waarneemt, dient u het gereedschap uit te schakelen en contact met een arts op te nemen.
- **Wees voorzichtig bij het werken in kleine ruimtes.** Zorg dat uw handen niet bekneld raken tussen het gereedschap en het project waaraan u werkt.
- **Harde geluiden kunnen leiden tot permanente gehoorbeschadiging.** Gebruik oorbeschermers die worden aangeraden door uw werkgever of in de reglementen voor welzijn en veiligheid op de werkvloer.
- **Zorg ervoor dat elk project waaraan u werkt goed is bevestigd.**
- **Wees voorzichtig wanneer u zich op onbekend terrein bevindt.** Zorg dat u zich bewust bent van de potentiële gevaren van uw werkzaamheden. Dit gereedschap is niet geïsoleerd tegen contact met elektrische stroombronnen.
- Gebruik geen aanhaalstrategieën die de toepassingslimieten overschrijden.
- Belangrijke veranderingen in de kenmerken van verbindingen zijn van invloed op de reactiekracht, en dus op de bediener.
- Een defecte verbinding of een storing in het gereedschap kan een onverwachte reactiekracht veroorzaken en leiden tot verwonding van de bediener.
- Plaats de apparatuur zo dat het uitschakelmechanisme eenvoudig bereikbaar is.

Gereedschap dat wordt gebruikt met een reactiestang:

Plaats uw hand nooit op of dicht tegen de reactiestang tijdens het gebruik van het gereedschap. Controleer de draairichting van de as alvorens het gereedschap in te schakelen. Als de reactiekracht in een onverwachte richting moet worden opgevangen kan dit leiden tot bekneld raken van de handen.

Gereedschap met een koppeling: Gebruik het product nooit voordat u hebt gecontroleerd of de koppeling ontkoppelt. Controleer meteen na het afstellen van de koppeling of het gereedschap correct werkt.

⚠ WAARSCHUWING Risico op letsel

Zorg dat het juiste parameterbestand wordt gebruikt. Een onjuist parameterbestand kan tot een te hoog koppel leiden, met lichamelijk letsel als gevolg.

- ▶ Vergelijk het maximale koppel aangegeven in de controller met het maximale koppel aangegeven in de technische gegevens van het gereedschap. Deze horen hetzelfde te zijn.

Service en onderhoud

Algemene veiligheidsregels m.b.t. service en onderhoud

Zorg dat de controller altijd is uitgeschakeld om onverwacht starten te voorkomen.

Het product mag uitsluitend worden geïnstalleerd, gebruikt en onderhouden door bevoegde personeel in een industriële assemblage-omgeving.

Reinigingsinstructie

Apparatuur moet worden afgenomen met een vochtige/natte doek.

Gebruik alleen water, er mogen geen reinigingsmiddelen met oplosmiddel worden gebruikt.

Neem contact op met uw Atlas Copco-onderhoudstechnicus voor reinigingsadvies volgens de huidige aanbevelingen en voor uw specifieke gereedschap.

Regelmatige kabelinspecties

Inspecteer de stroomkabel en de gereedschapskabel regelmatig. Als de kabels tekenen van schade vertonen, vervang ze dan.

Het voorkomen van problemen met elektrostatisch gevoelige apparatuur

De onderdelen in het product en de controller zijn gevoelig voor elektrostatische ontlading. Voorkom storingen in de toekomst door ervoor te zorgen dat service en onderhoud wordt uitgevoerd in een ESD-goedgekeurde werkruimte. De onderstaande afbeelding toont een voorbeeld van een geschikt servicewerkstation.

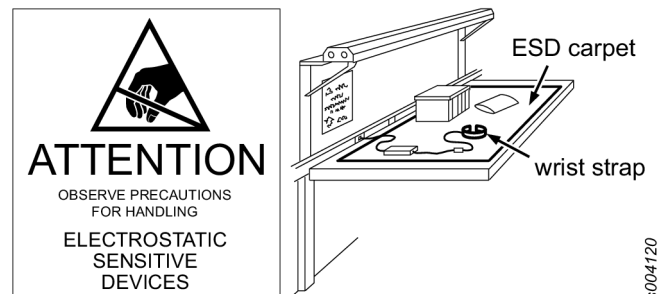

s004120

Algemene veiligheidsinstructies voor elektrisch gereedschap

⚠ WAARSCHUWING Lees alle bij dit product geleverde veiligheidswaarschuwingen, instructies, illustraties en specificaties.

Indien u niet alle instructies hieronder opvolgt, kan dit leiden tot een elektrische schok, brand, schade aan eigendommen en/of ernstig lichamelijk letsel.

Bewaar alle waarschuwingen en instructies, zodat u ze op en later tijdstip kunt raadplegen.

De term "elektrisch gereedschap" in de waarschuwingen refereert aan uw via een kabel op netvoeding aangesloten elektrisch gereedschap.

Veiligheid in de werkplaats

- **Zorg dat de werkplaats altijd schoon en goed verlicht is.** In rommelige of donkere ruimtes treden vaker ongelukken op.
- **Gebruik elektrisch gereedschap niet in ruimte met explosieve stoffen, zoals brandbare vloeistoffen, gassen of stof.** Elektrisch gereedschap veroorzaakt vonken die stof of rook kunnen ontsteken.
- **Houd kinderen en omstanders uit de buurt tijdens het gebruik van elektrisch gereedschap.** Als u wordt afgeleid, kunt u de controle over het gereedschap verliezen.

Elektriciteit en veiligheid

- **De stekker van elektrisch gereedschap moet passen bij het stopcontact. Breng onder geen voorwaarde veranderingen aan de stekker aan. Gebruik geen adapterstekkers op gearde elektrische gereedschappen.** Ongewijzigde stekkers en daarbij passende stopcontacten verlagen de kans op een elektrische schok.
- **Voorkom contact van het lichaam met gearde oppervlakken, zoals pijpen, radiatoren, fornuizen en koelkasten.** Als uw lichaam gearde is, is de kans op een elektrische schok groter.
- **Stel elektrisch gereedschap niet bloot aan regen of vocht.** Indien er water in het gereedschap dringt, is er een grotere kans op een elektrische schok.
- **Misbruik de kabel niet. Gebruik de kabel nooit om het elektrisch gereedschap te dragen of trekken. Trek niet aan de kabel van het elektrisch gereedschap om de stekker uit het stopcontact te halen. Houd de kabel uit de buurt van warmtebronnen, olie, scherpe randen of bewegende onderdelen.** Beschadigde of beknelde kabels vergroten de kans op een elektrische schok.
- **Als u het elektrisch gereedschap buiten gebruikt, zorg dan dat u een verlengsnoer gebruikt dat hiervoor geschikt is.** Gebruik een snoer dat geschikt is voor buiten, om zo de kans op een elektrische schok te verkleinen.
- **Bescherm de voedingseenheid met een aardlekschakelaar indien het gebruik van elektrisch gereedschap op een vochtige plaats onvermijdelijk is.** Gebruik van een aardlekschakelaar verkleint de kans op een elektrische schok.

Persoonlijke veiligheid

- **Blijf oplettend, kijk goed wat u doet en gebruik uw gezond verstand tijdens het werken met elektrisch gereedschap. Gebruik elektrische gereedschappen nooit als u moe bent of onder de invloed van drugs, alcohol of medicijnen.** Indien uw aandacht even verslapt tijdens het gebruik van elektrisch gereedschap leidt dit mogelijk tot ernstig lichamelijk letsel.
- **Gebruik veiligheidsuitrusting. Draag altijd een veiligheidsbril.** Indien veiligheidsuitrusting, zoals een stofmasker, werkschoenen met anti-slip, een helm of oorbeschermers, wordt de juiste werkomstandigheden wordt gebruikt, verlaagt u de kans op lichamelijk letsel.
- **Voorkom onbedoeld starten van het gereedschap. Controleer of de schakelaar in de uit-stand is alvorens de stroom en/of batterijdoos aan te zetten, het gereedschap op te pakken of te dragen.** Indien u elektrisch gereedschap draag met uw vinger op de schakelaar of elektrisch gereedschap op een stroombron aansluit met de schakelaar ingedrukt, leidt dit tot ongelukken.
- **Verwijder (stel)sleutels alvorens het elektrisch gereedschap in te schakelen.** Indien u een (stel)sleutel niet verwijdert van het draaiende deel van het elektrisch gereedschap leidt dit mogelijk tot lichamelijk letsel.
- **Reik niet te ver. Zorg dat u altijd stevig op uw benen staat en in balans bent.** Dit geeft u meer controle over het elektrisch gereedschap in onverwachte situaties.
- **Draag geschikte kleding. Draag geen loszittende kleding of sieraden. Houd uw haar en kleding uit de buurt van bewegende onderdelen.** Loshangende kleding, sieraden of lang haar kunnen bekneld raken tussen bewegende onderdelen.
- **Indien er apparaten geleverd zijn voor de aansluiting van stofafzuiging en -opvang, dient u ervoor te zorgen dat deze naar behoren aangesloten en gebruikt worden.** Het gebruik van stofafzuiging verkleint de kans op aan stof verwante gevaren.
- **Blijf de veiligheidsprincipes van het gereedschap nauwkeurig opvolgen, zelfs als u door veelvuldig gebruik bekend bent met de werking van het gereedschap.** Onvoorzichtig gebruik van het gereedschap kan binnen een fractie van een seconde leiden tot ernstig letsel.
- **Houd het elektrisch gereedschap vast aan de geïsoleerde handgrepen als u werkzaamheden uitvoert waarbij de bevestiging in contact kan komen met draden of het eigen snoer.** Bevestigings die een draad onder spanning raken kunnen blootliggende metalen onderdelen van het elektrisch gereedschap onder spanning zetten en de bediener een elektrische schok geven.

Gebruik en behandeling van uw elektrisch gereedschap

- **Voorkom overbelasting van uw elektrisch gereedschap. Gebruik het elektrisch gereedschap dat geschikt is voor de taak.** Het juiste elektrische gereedschap werkt veiliger en beter met een belasting waarvoor het is ontwikkeld.

- **Gebruik het elektrische gereedschap niet indien de aan-/uitschakelaar niet werkt.** Het is gevaarlijk als een elektrisch gereedschap niet aan- en uitgezet kan worden met de schakelaar. Het gereedschap moet eerst worden gerepareerd.
- **Verwijder de stekker uit het stopcontact en/of, indien aanwezig, de batterij van het elektrische gereedschap alvorens aanpassingen te maken, accessoires te verwisselen of elektrische gereedschappen op te slaan..** Deze preventieve veiligheidsmaatregelen verkleinen de kans op het onbedoeld inschakelen van het elektrische gereedschap.
- **Bewaak elektrische gereedschappen die niet in gebruik zijn uit de buurt van kinderen en verbied personen die niet bekend zijn met het elektrische gereedschap en deze instructies het elektrische gereedschap te gebruiken.** Elektrische gereedschappen zijn gevaarlijk in handen van onervaren gebruikers.
- **Onderhoud elektrische gereedschappen en accessoires. Controleer op verkeerd uitgelijnde of of belemde bewegende onderdelen, breuken in onderdelen en andere omstandigheden die mogelijk het gebruik van het elektrische gereedschap beïnvloeden. Beschadigd elektrisch gereedschap dient gerepareerd te worden alvorens het te gebruiken.** Veel ongelukken worden veroorzaakt door slecht onderhouden elektrisch gereedschap.
- **Houd snijgereedschappen scherp en schoon.** Goed onderhouden snijgereedschappen met scherpe snijbladen lopen minder snel vast en zijn eenvoudiger te gebruiken.
- **Gebruik het elektrische gereedschap, de accessoires en boortjes conform deze instructies. Houd hierbij rekening met werkomstandigheden en het werk dat u verricht.** Het gebruik van het elektrische gereedschap voor taken anders dan die waarvoor het gereedschap is bedoeld, kan leiden tot gevaarlijke situaties.
- **Houd handgrepen en grijpvlakken droog, schoon en vrij van olie en vet.** Gladde handgrepen en grijpvlakken maken het veilige gebruik en het veilig hanteren van het gereedschap in onverwachte omstandigheden onmogelijk.

Herstellingen en revisie

- **Laat uw elektrische gereedschap onderhouden door een bevoegde monteur en gebruik uitsluitend identieke vervangende onderdelen.** Hierdoor blijft de veiligheid van het elektrische gereedschap gewaarborgd.

Aanduidingen en stickers

Het product is voorzien van aanduidingen en stickers waarop u belangrijke informatie vindt over persoonlijke veiligheid en productonderhoud. De aanduidingen en stickers zijn altijd goed leesbaar. Nieuwe aanduidingen en stickers kunnen via de lijst met reserveonderdelen worden besteld.



5011050

Nuttige informatie

ServAid

ServAid is een portaal dat voortdurend wordt bijgewerkt en technische informatie bevat, zoals:

- - Reglementaire en veiligheidsinformatie
- Technische gegevens
- Installatie-, gebruiks- en onderhoudsinstructies
- Lijsten met reserveonderdelen
- Accessoires
- Maattekeningen

Ga naar: <https://servaid.atlascopco.com>.

Neem voor meer informatie contact op met uw lokale onderhoudsvertegenwoordiger van Atlas Copco.

Teknische data

Produktdata

Motorspænding	200 V 3 a.c.
Motoreffekt	1500 W
Hastighed	1460 r/min
Drejningsmomentinterval	3.5 - 16 Nm (2.6 - 11.8 ft lb)
Vægt	1.0 kg (2.2 lb)

Erklæring

Ansvar

Mange hændelser i driftsmiljøet kan indvirke på tilspændingsprocessen og fordrer en validering af resultaterne. I overensstemmelse med gældende standarder og/eller forordninger beder vi dig om at kontrollere det monterede drejningsmoment samt rotationsretningen efter enhver hændelse, der kan indvirke på tilspændingsresultatet. Eksempler på sådanne hændelser omfatter, men er ikke begrænset til:

- første montering af værktøjssystemet
- udskiftning af delbatch, bolt, skruebatch, værktøj, software, eller ændring af konfiguration eller miljø
- ændring af luft- eller elforbindelser
- ændring af linjeergonomi, proces, kvalitetsprocedurer eller praksis
- skift af operatør
- alle andre forandringer, der indvirker på resultatet af tilspændingsprocessen

Kontrollen skal:

- sikre, at samlingsforholdene ikke har ændret sig som følge af hændelser,
- foretages efter første montering, vedligeholdelse eller reparation af udstyret,
- finde sted mindst én gang pr. skift eller med anden hensigtsmæssig hyppighed.

EU OVERENSSTEMMELSESERKLÆRING

Vi, **Atlas Copco Industrial Technique AB**, SE-105 23 STOCKHOLM SWEDEN, erklærer, under eneansvar, at produktet (med navn, type og serienummer på forsiden) er i overensstemmelse med følgende direktiv(er): **2006/42/EC (MD)**, **2011/65/EU (RoHS)**, **2014/30/EU (EMC)**, **2015/863/EU (RoHS amendment)**

Harmoniserede standarder anvendt:

EN 55014-1:2017 + A11:2020, **EN 55014-2:2015**, **EN 61000-6-2:2005+AC:2005**, **EN 61000-6-2:2019**, **EN 61000-6-4:2007+A1:2011**, **EN 62841-1:2015+AC:2015**, **EN 62841-2-2:2014 +AC:2015**

Myndigheder kan rekvirere relevant teknisk information fra: Aleksandra Duric, Product Compliance Manager, Atlas Copco Industrial Technique AB, SE-105 23 Stockholm Sweden

Stockholm, 1 September 2023

Håkan Andersson, Managing Director

Udstederens underskrift



Støj- og vibrationsdeklaration

- Lydtrykniveau <70 dB(A) , usikkerheds- 3 dB(A), i overensstemmelse med ISO15744.
- Lydeffektniveau <80 dB(A) , usikkerhed 3 dB(A), i overensstemmelse med ISO15744.
- Vibrationens totalværdi <2.5 m/s², usikkerhed - m/s², i overensstemmelse med ISO28927-2.

Disse deklarerede værdier er opnået ved laboratorietests i overensstemmelse med de angivne standarder, og kan bruges til sammenligning med de deklarerede værdier for andre værktøjer testet i overensstemmelse med de samme standarder. Disse deklarerede værdier er ikke hensigtsmæssige til brug ved risikovurderinger, og værdier målt på individuelle arbejdspladser kan være højere. De faktiske eksponeringsværdier og den skadesrisiko, der opleses af en enkelt bruger er unikke og er afhængige af den måde, hvorpå brugeren arbejder, emnet og arbejdspladsudformningen, og af brugerens eksponeringstid og fysiske tilstand.

Vi, **Atlas Copco Industrial Technique AB**, hæfter ikke for følgerne af at bruge de erklærede værdier i stedet for værdier, der afspejler den faktiske udsættelse i en individuel risikovurdering i en arbejdspladssituation, som vi ikke er herre over.

Dette værktøj kan forårsage hånd-arm-vibrationssyndrom, hvis anvendelse af værktøjet ikke styres tilstrækkeligt. En EU-vejledning til styring af hånd-armvibration findes ved at gå til <http://www.pneurop.eu/index.php> og vælge 'Tools' og derpå 'Legislation'.

Vi anbefaler et helbredsovervågningsprogram, så tidlige symptomer på vibrationseksponering kan blive opdaget, og ledelsesprocedurerne kan ændres mhp. at forebygge fremtidige skader.

- i** Hvis dette udstyr er beregnet til fastgjorte anvendelser. Støjemissionen angives som vejledende for maskinbyggerne. Støj- og vibrationsemissionsdata for hele maskinen skulle være angivet i maskinens instruktionsbog.

WEEE

Oplysninger vedrørende **Affald af elektrisk og elektronisk udstyr (WEEE)**:

Dette produkt og dets oplysninger opfylder kravene i WEEE-direktivet (2012/19/EU) og skal håndteres i overensstemmelse med direktivet.

Produktet er mærket med symbolet:



Produkter, der er mærket med en overstreget affaldsbeholder på hjul og en sort sort streg under, indeholder dele, der skal håndteres i overensstemmelse med WEEE-direktivet. Hele produktet eller WEEE-delene kan sendes til det lokale "Kundecenter" til behandling.

Oplysninger om artikel 33 i REACH

Den europæiske forordning (EU) nr. 1907/2006 om registrering, vurdering og godkendelse af samt begrænsninger for kemikalier (REACH) definerer blandt andet krav til kommunikation i forsyningskæden. Oplysningskravet gælder også for produkter, der indeholder såkaldte særligt problematiske stoffer ("kandidatlisten"). Den 27. juni 2018 blev blymetal (CAS nr. 7439-92-1) føjet til kandidatlisten.

I overensstemmelse med ovenstående skal vi meddele dig, at visse elektriske og mekaniske komponenter i produktet kan indeholde blymetal. Dette er i overensstemmelse med gældende lovgivning om stofbegrænsning og baseret på legitime undtagelser i RoHS-direktivet (2011/65/EU). Blymetal lækker og muterer ikke fra produktet ved normal brug, og koncentrationen af blymetal i det komplette produkt ligger langt under den gældende grænseværdi. Tag hensyn til lokale krav vedrørende bortskaffelse af bly ved slutningen af produktets levetid.

Regionale krav

⚠ ADVARSEL

Dette produkt kan udsætte dig for kemikalier og bly, som af staten Californien regnes for at være kræftfremkaldende og kan føre til fosterskader og andre reproduktionsskader. For yderligere oplysninger, gå til <https://www.p65warnings.ca.gov/>

Sikkerhed

KASSÉR IKKE DETTE - GIV DET TIL BRUGEREN

⚠ ADVARSEL Læs alle sikkerhedsadvarsler, anvisninger, illustrationer og specifikationer, der følger med dette produkt.

Hvis ikke alle instruktionerne følges, kan det føre til elektrisk stød, brand, skade på ejendom og/eller alvorlige kvæstelser.

Gem alle advarsler og instruktioner til fremtidig brug.

⚠ ADVARSEL Alle lokalt gældende sikkerhedsforskrifter omhandlende installation, drift og vedligeholdelse skal altid overholdes.

Anvendelseserklæring

- Kun til professionel brug.
- Dette produkt og produktets tilbehør må ikke modificeres på nogen måde.
- Dette produkt må ikke bruges, hvis det er beskadiget.
- Hvis mærkaterne om produktdata eller advarsler på værktøjet ikke længere kan læses eller falder af, skal der straks sættes nye på.
- Produktet må kun installeres, betjenes og serviceres af en kvalificeret person i et industriområde.

Tilsigtet brug

Dette produkt er designet til at montere og afmontere gevindskårne befæstelselementer i træ, metal eller plast. Kun til indendørs brug.

Ingen anden anvendelse er tilladt.

Produktspecifikke instrukser

Montering

Generel installationssikkerhed

Lad kun kvalificeret personale udføre installation.

Hæng værktøjet sikkert op, f.eks. fra en balancer. Når der anvendes et ophængsåg, skal det kontrolleres, at dette er i god stand og korrekt fastgjort.

Slut altid systemet til en jordforbundet stikkontakt. Sørg altid for, at elstikket tages ud, og at styreenheden er slukket, før værktøjskablet sættes i eller tages ud.

Betjening

Dobbelt udløser

Dobbelt udløser (anbefales anvendt under drift)

⚠ ADVARSEL Faremoment: Knusning

Dobbeltudløseren tvinger brugeren til at bruge begge hænder, når værktøjet anvendes. Hvis ikke den bruges, kan operatøren ved et uheld starte værktøjet under justering af hanefoden, hvilket kan medføre alvorlige skader på hænder.

- ▶ Sørg for, at værktøjet ikke kan startes, når dobbeltudløseren er aktiveret.
- ▶ Afprøv altid værktøjet ved først at aktivere dobbeltudløserens udløser og derefter trykke på værktøjets udløser. Stands arbejdet, hvis værktøjet starter.

Generel betjeningssikkerhed

- **På grund af fare for indfiltrering må der ikke bæres handsker.**
- **Vær forberedt på reaktionskraften, som forekommer, når værktøjet er i brug.** Sørg altid for, at værktøjets håndtag er sikret godt i den modsatte retning af spindlens omdrejningsretning for at reducere effekten af pludselig momentreaktion under den sidste stramning eller første løsning.
- **Hold aldrig i drivspindelen, fatningen eller drivforlængelsen.**
- **Brugere og reparationspersonale skal være fysisk i stand til at håndtere det elektriske værktøj med hensyn til omfang, vægt og kraft.**
- **Hvor muligt bruges en støttearm til at absorbere reaktionsmomentet.** Hvis dette ikke er muligt, anbefales det at bruge sidehåndtag til værktøj med lige hus og til værktøj med pistolgreb. Reaktionsstænger anbefales til vinkelskralder. Det anbefales at bruge et middel til at absorbere reaktionsmomentet over 4 Nm (3 lbf.ft) til værktøjer med lige huse, over 10 Nm (7,5 lbf.ft) til værktøjer med pistolgreb og over 60 Nm (44 lbf.ft) til vinkelskralder.
- **Over- eller underspændte fastgørelseselementer kan føre til alvorlig personskade.** Samlinger, der skal tilspændes med et særligt moment, skal kontrolleres ved hjælp af en momentmåler. Sådanne "klik"-momentnøgler må ikke anvendes til at kontrollere for potentielt farlige, overspændte tilstande. Over- eller underspændte fastgørelseselementer kan gå i stykker, løsne sig eller gå fra hinanden. Løsgjorte dele kan udgøre projektiler.
- **Brug kun elektriske eller slagtopnøgler, som er i god stand.** Undlad at bruge manuelle topnøgler.
- **Når der anvendes elektrisk værktøj, vil brugeren muligvis føle ubehag i hænder, arme, skuldre, nakke eller andre dele af kroppen.** Skift mellem passende arbejdsstillinger i løbet af arbejdsdagen, hav altid et godt fodfæste og undgå unaturlige arbejdsstillinger eller arbejdsstillinger, hvor du er ude af balance.
- **Gentagne arbejdsbevægelser, forkerte stillinger og udsættelse for vibrationer kan være skadeligt for hænder og arme.** Hvis der opstår følelsesløshed, snurren

eller smerter, eller huden bliver hvid, skal man ophøre med at bruge værktøjet med det samme og søge lægehjælp.

- **Udvis agtpågivenhed ved betjening på trange steder.** Pas på, at hænderne ikke knuses mellem værktøjet og emnet.
- **Høje støjniveauer kan forårsage permanent høretab.** Der skal altid bruges hørevern, som anbefalet af din arbejdsgiver eller i gældende arbejdsmiljøbestemmelser.
- **Sørg for, at arbejdsemnet sidder sikkert fast.**
- **Udvis forsigtighed i ukendte omgivelser.** Vær opmærksom på mulige faremomenter, der kan opstå som følge af arbejdets udførelse. Dette værktøj er ikke isoleret fra at komme i kontakt med elektriske strømkilder.
- Undgå at bruge strammingsstrategier ved brug uden for deres begrænsninger.
- Større forandringer i samlingskarakteristika vil påvirke operatørens reaktionskraft.
- Vær opmærksom på, at en samlingsfejl eller værktøjsfejl kan forårsage en pludselig, uventet reaktionskraft og muligvis skade operatøren.
- Placer udstyret, så frakoblingsenheden er inden for rækkevidde.

Værktøj, der bruges sammen med en momentreaktionsstang: Læg aldrig hånden på eller hold den i nærheden af momentreaktionsstangen når værktøjet er i brug. Vær opmærksom på spindelens omløbsretning inden aktivering af værktøjet, da reaktionskraften kan virke i en uventet retning og således skabe risiko for kvæstelser.

Værktøj med kobling: Brug aldrig produktet uden at sikre, at koblingen slipper. Umiddelbart efter justering af koblingen skal du tjekke, at værktøjet fungerer korrekt

⚠ ADVARSEL Risiko for skader

Sørg for at bruge den rigtige parameterfil. En forkert parameterfil kan føre til for højt moment, hvilket resulterer i fysiske skader.

- ▶ Sammenlign det maksimale drejningsmoment, som er vist i kontrolenheden, med det maksimale drejningsmoment, der er opført i værktøjets tekniske data. De skal være ens.

Reparation og vedligeholdelse

Generel service- og vedligeholdelsessikkerhed

Sørg altid for, at styreenheden er slukket under service for at undgå uventet opstart.

Produktet må kun installeres, betjenes og serviceres af en kvalificeret person i et industriområde.

Rengøringsinstruktion

Udstyret skal aftørres med en fugtig/fugtet klud.

Brug kun vand. Der må ikke bruges rengøringsmidler, der indeholder opløsningsmiddel.

Kontakt din Atlas Copco-servicetekniker for rengøringsrådgivning i henhold til de aktuelle anbefalinger og for dit specifikke værktøj.

Regelmæssige eftersyn af kablerne

Efterse regelmæssigt strømkablet og værktøjetskablet. Hvis kablerne viser tegn på skade, skal de udskiftes.

Sådan undgår du ESU-problemer

Komponenterne inden i produktet og betjeningen er følsomme over for elektrostatiske udladninger. For at undgå fremtidige fejl, skal du sikre dig, at service og vedligeholdelse bliver foretaget i et ESU-godkendt arbejdsmiljø. Figuren nedenfor viser et eksempel på en passende service-arbejdsstation.

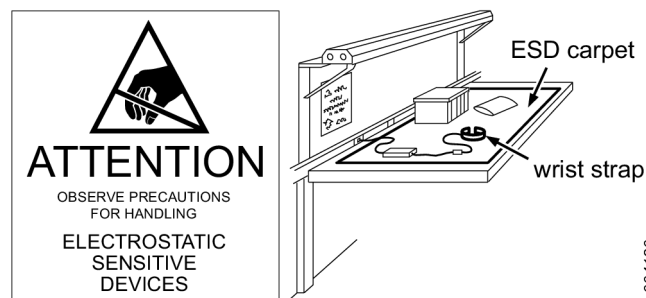

Generelle sikkerhedsadvarsler for maskinværktøj

⚠ ADVARSEL Læs alle sikkerhedsadvarsler, anvisninger, illustrationer og specifikationer, der følger med dette produkt.

Hvis ikke alle instruktionerne følges, kan det føre til elektrisk stød, brand, skade på ejendom og/eller alvorlige kvæstelser.

Gem alle advarsler og instruktioner til fremtidig brug.

Udtrykket "maskinværktøj" i advarslerne henviser til maskinværktøj, der tilsluttes elnettet (med ledning), eller til batteridrevet (trådløs) maskinværktøj.

Sikkerhed på arbejdsområdet

- **Hold arbejdsområdet rent og godt belyst.** Rodede eller mørke områder indbyder til ulykker.
- **Undlad at bruge maskinværktøj i eksplosionsfarlige omgivelser som f.eks. ved forekomst af brændbare væsker, gasarter eller støv.** El-værktøjer danner gnister, som kan antænde støv eller dampe.
- **Hold børn og tilskuere på afstand, når du bruger et maskinværktøj.** Forstyrrelser kan få dig til at miste herredømmet over værktøjet.

Elsikkerhed

- **Maskinværktøjets stik skal passe til stikkontakten. Stikket må aldrig ændres på nogen måde. Undlad at anvende adapterstik med jordforbundet (jordet) maskinværktøj.** Stik, som ikke er ændret, og som passer til stikkontakterne, reducerer risikoen for elektrisk stød.
- **Undgå kropskontakt med jordforbundne eller jordede overflader som f.eks. rør, radiatorer, komfurer og køleskabe.** Der er forøget risiko for elektrisk stød, hvis kroppen bliver jordet eller jordforbundet.
- **Undlad at udsætte maskinværktøj for regn eller våde forhold.** Hvis der trænger vand ind i maskinværktøj, øges faren for elektrisk stød.

- **Brug ledningen forsvarligt.** Ledningen må aldrig bruges til at bære eller trække et maskinværktøj eller til at trække stikket ud af stikkontakten. Hold ledningen på afstand af varme, olie, skarpe kanter og dele i bevægelse. Beskadigede eller sammenviklede ledninger øger faren for elektrisk stød.
- **Når du betjener et maskinværktøj udendørs, skal du anvende en passende forlængerledning til udendørs brug.** Brug af et kabel til udendørs brug reducerer risikoen for elektrisk stød.
- **Hvis du absolut skal anvende et maskinværktøj på et fugtigt sted, skal du bruge en strømforsyning, som beskyttes med en fejlstrømsafbryder (RCD).** Brug af en fejlstrømsafbryder (RCD) reducerer risikoen for elektrisk stød.

Personlig sikkerhed

- **Vær agtpågivende, pas på hvad du gør, og brug din sunde fornuft, når du betjener et maskinværktøj.** Undlad at bruge maskinværktøj, hvis du er træt eller påvirket af narkotika, alkohol eller medicin. Et øjeblik uopmærksomhed, mens du betjener maskinværktøj, kan medføre alvorlig personskade.
- **Brug personlige værnemidler. Brug altid beskyttelsesbriller.** Værnemidler som f.eks. støvmaske, skridsikre sikkerhedssko, beskyttelseshjelm eller høreværn, der anvendes under de rigtige forhold, reducerer personskader.
- **Forebyg utilsigtet start. Sørg for, at kontakten står på slukket (OFF), før du tilslutter værktøjet til en strømkilde og/eller et batteri, når du samler værktøjet op eller bærer det.** At bære maskinværktøj med din finger på kontakten, eller mens der tilføres strøm til maskinværktøj, som er tændt, indbyder til ulykker.
- **Fjern eventuelle justeringsnøgler eller skruenøgler, før maskinværktøjet tændes.** En skruenøgle eller en nøgle, som efterlades på et maskinværktøjs roterende del, kan resultere i personskade.
- **Stræk dig ikke for langt frem. Sørg altid for at have et sikkert fodfæste og i stand til at holde balancen.** Så har du bedre styr på maskinværktøjet i uventede situationer.
- **Brug passende beklædning. Du må hverken have smykker på eller være iført løstsiddende tøj. Hold hår og beklædning væk fra bevægelige dele.** Løstsiddende tøj, smykker eller langt hår kan blive viklet ind i dele i bevægelse.
- **Hvis der anvendes anordninger til tilslutning af støvudsugnings- og opsamlingsfaciliteter, skal du sikre, at de tilsluttes og bruges korrekt.** Brug af støvopsamling kan reducere støvrelaterede farer.
- **Pas på, at kendskab som følge af hyppig brug af værktøjet ikke gør dig for sikker på dig selv, så du ignorerer sikkerhedsprincipperne.** Uforsigtige handlinger kan forårsage alvorlige læsioner i brøkdelen af et sekund.
- **Værktøjet skal holdes i de isolerede gribeflader, når der udføres arbejde, hvor befæstelserne kan komme i kontakt med skjulte ledninger eller værktøjets egen ledning.** Befæstelser, der kommer i kontakt med en strømførende ledning, kan gøre afdækkede metaldele på værktøjet strømførende, hvilket kan give operatøren elektrisk chok

Brug og vedligeholdelse af maskinværktøj

- **Undlad at bruge magt på maskinværktøjet. Brug det korrekte maskinværktøj til dit arbejde.** Det rigtige maskinværktøj vil gøre arbejdet bedre og mere sikkert til den hastighed, som det er designet til.
- **Undlad at bruge maskinværktøjet, hvis kontakten ikke tænder eller slukker det.** Ethvert maskinværktøj, som ikke kan styres med kontakten, er farligt og skal repareres.
- **Tag stikket ud af stikkontakten, og/eller afbryd batteriet fra maskinværktøjet, hvis aftageligt, før du foretager justeringer, skifter tilbehør eller lægger maskinværktøjet til opbevaring.** Sådanne forebyggende sikkerhedsforanstaltninger reducerer risikoen for at starte maskinværktøjet ved et uheld.
- **Opbevar ubenyttet maskinværktøj uden for børns rækkevidde, og lad ikke personer, som mangler kendskab til maskinværktøj eller disse instruktioner, betjene maskinværktøjet.** Maskinværktøj er farligt i hænderne på uerfarne brugere.
- **Vedligehold maskinværktøj og tilbehør. Kontrollér for skæv opstilling af bevægelige dele, brud på dele og alle andre forhold, som kan påvirke maskinværktøjets drift. Hvis maskinværktøjet er beskadiget, skal det repareres før brug.** Mange ulykker skyldes dårligt vedligeholdt maskinværktøj.
- **Hold fræseværktøj skarpt og rent.** Korrekt vedligeholdt fræseværktøj med skarpe skærekanter binder mindre og er nemmere at styre.
- **Brug maskinværktøj, tilbehør og værktøjsbits osv. i overensstemmelse med disse instruktioner og med hensyntagen til arbejdsforholdene og det arbejde, der skal udføres.** Brug af maskinværktøj til andre formål, end de formål, det er beregnet til, kan føre til farlige situationer.
- **Hold håndtag og gribeflader tørre, rene og olie- og fedtfrie.** Fedtede håndtag og gribeflader forhindrer sikker håndtering og kontrol over værktøjet i uventede situationer.

Servicering

- **Få værktøjet eftersat af en kvalificeret reparatør, der kun bruger identiske reservedele.** Dette vil sikre, at værktøjet forbliver sikkert at bruge.

Symboler og mærkater

Produktet er monteret med skilte og mærkater med vigtig information om din personlige sikkerhed og vedligeholdelse af produktet. Skiltene og mærkaterne skal altid være nemme at læse. Nye skilte og mærkater kan bestilles på reservedelslisten.



s011050

Nyttig informasjon

ServAid

ServAid er en portal, der løbende oppdateres og inneholder teknisk informasjon, såsom:

- - Opplysninger om lovgivning og sikkerhet
- Tekniske data
- Installations-, betjenings- og serviceveiledninger
- Reservedelslister
- Tilbehør
- Måltegninger

Gå ind på: <https://servaid.atlascopco.com>.

Kontakt din lokale Atlas Copco-præsentant for yderligere informasjon.

Tekniske data

Produktdata

Motorspenning	200 V 3 a.c.
Motoreffekt	1500 W
Hastighet	1460 r/min
Momentområde	3.5 - 16 Nm (2.6 - 11.8 ft lb)
Vekt	1.0 kg (2.2 lb)

Erklæringer

Ansvar

Mange hendelser i driftsmiljøet kan påvirke tiltrekkingsprosessen og skal kreve en validering av resultatene. I samsvar med gjeldende standarder og/eller forskrifter, krever vi herved at du kontrollerer installert moment og rotasjonsretning etter enhver hendelse som kan påvirke tiltrekkingsresultatet. Eksempler på slike hendelser inkluderer, men er ikke begrenset til:

- innledende installasjon av verktøysystemet
- endring av delparti, bolt, skruerparti, verkøty, programvare, konfigurasjon eller miljø
- endring av luft- eller elektriske tilkoblinger
- endring i linjeergonomi, prosess, kvalitetsprosedyrer eller praksiser
- endring av operatør
- enhver annen endring som påvirker resultatet av tiltrekkingsprosessen

Kontrollen skal:

- Sørg for at leddtilstandene ikke har endret seg på grunn av påvirkningshendelser.
- Gjennomføres etter innledende installasjon, vedlikehold eller reparasjon av utstyret.
- Forekomme minst én gang per skift eller ved en annen egnet frekvens.

EU-SAMSVARSERKLÆRING

Vi, **Atlas Copco Industrial Technique AB**, SE-105 23 STOCKHOLM SWEDEN, erklærer på vårt eneansvar at vårt produkt (med type- og serienummer, se forsiden) er i samsvar med de følgende direktiv(er): **2006/42/EC (MD)**, **2011/65/EU (RoHS)**, **2014/30/EU (EMC)**, **2015/863/EU (RoHS amendment)**

Benyttede harmoniserte standarder:

EN 55014-1:2017 + A11:2020, **EN 55014-2:2015**, **EN 61000-6-2:2005+AC:2005**, **EN 61000-6-2:2019**, **EN 61000-6-4:2007+A1:2011**, **EN 62841-1:2015+AC:2015**, **EN 62841-2-2:2014 +AC:2015**

Myndigheter kan be om relevant teknisk informasjon fra: Aleksandra Duric, Product Compliance Manager, Atlas Copco Industrial Technique AB, SE-105 23 Stockholm Sweden

Stockholm, 1 September 2023

Håkan Andersson, Managing Director

Utstederens signatur



Erklæring om støy- og vibrasjonsdemping

- Lydtrykknivå <70 dB(A), usikkerhet 3 dB(A), i samsvar med ISO15744.
- Lydeffektnivå <80 dB(A), usikkerhet 3 dB(A), i samsvar med ISO15744.
- Total vibrasjonsverdi <2.5 m/s², usikkerhet - m/s², i samsvar med ISO28927-2.

Disse erklærte verdiene er fremkommet under laboratorietesting i samsvar med angitte standarder og er egnet for sammenligning med de erklærte verdiene for andre verkøty testet i samsvar med de samme standardene. Disse erklærte verdiene er ikke tilstrekkelige for bruk i risikovurderinger, og verdier målt på individuelle arbeidsplasser kan være høyere. De faktiske eksponeringsverdiene og risikoen ved fare som den enkelte bruker opplever, er unike og avhenger av måten brukeren arbeider, arbeidsemnet og utformingen av arbeidsplassen samt eksponeringstid og brukerens fysiske tilstand.

Vi, **Atlas Copco Industrial Technique AB**, kan ikke holdes ansvarlig for konsekvensen å bruke de erklærte verdiene, i stedet for verdier som reflekterer den faktiske eksponeringe, i en individuell risikovurdering i en arbeidsplassituasjon som vi ikke har noen kontroll over.

Dette verktøyet kan forårsake hånd-arm-vibrasjonssyndrom hvis det ikke håndteres riktig. En EU-veiledning for å administrere hånd-/armvibrasjon kan bli funnet ved å gå på <http://www.pneurop.eu/index.php> og velge «Tools» og deretter «Legislation».

Vi anbefaler at bedriftshelsetjenesten gjennomfører et program for å avdekke tidlige tegn på vibrasjonseksponering, slik at prosedyrene kan endres for å bidra til å unngå fremtidig svekkelse.

- i** Dette utstyret er ment for faste applikasjoner: Støyemisjonen gis som en veiledning for maskinbyggeren. Støy- og vibrasjonemisjonsdata for den fullstendige maskinen skal gis i instruksjonshåndboken for maskinen.

WEEE

Informasjon angående **Avfall fra elektrisk og elektronisk utstyr** (WEEE):

Dette produktet og informasjonen om produktet imøtekommer kravene i WEEE-direktivet (2012/19/EU) og må håndteres i samsvar med direktivet.

Produktet er merket med det følgende symbolet:



Produkter som er merket med en søppeldunk med kryss over og en enkel svart linje under, inneholder deler som må håndteres i tråd med WEEE-direktivet. Hele produktet, eller WEEE-delene, kan sendes til "Kundesenteret" ditt for håndtering.

Informasjon angående artikkel 33 i REACH

Den Europeiske reguleringen (EU) Nr. 1907/2006 som gjelder registrering, evaluering, autorisasjon og restriksjon av kjemikalier (REACH) definerer, blant annet, krav relatert til kommunikasjon i leveransekjeden. Informasjonskravet gjelder også produkter som inneholder såkalte stoffer av meget høy bekymring ("Kandidatlisten"). Den 27. juni, 2018 ble blymetall (CAS nr 7439-92-1) lagt til kandidatlisten.

I henhold med det ovenstående er dette for å informere deg om at visse elektriske og mekaniske komponenter i produktet kan inneholde blymetall. Dette er i samsvar med den gjeldende lovgivningen som gjelder restriksjoner av stoffer og basert på legitime unntak i RoHS direktivet (2011/65/EU). Blymetall vil ikke lekke eller muteres fra produktet under vanlig bruk og konsentrasjonen av blymetall i det komplette produktet er godt under den gjeldende terskelgrensen. Se over lokale krav angående avhending av bly når produktets brukstid er utløpt.

Regionale krav

⚠ ADVARSEL

Dette produktet kan utsette deg for kjemikalier inkludert bly, noe den amerikanske staten California regner som kreftfremkallende, som årsak til fosterskader og på andre måter som skadelig for forplantningsprosessen. For mer informasjon besøkes

<https://www.p65warnings.ca.gov/>

Sikkerhet

KAST IKKE BORT - GI TIL BRUKER

⚠ ADVARSEL Les alle sikkerhetsadvarslene, instruksjoner, illustrasjoner og spesifikasjoner som medfølger dette produktet.

Dersom du ikke følger instruksjonene under, kan det føre til elektrisk støt, brann og/eller alvorlige skader.

Ta vare på alle advarsler og anvisninger for fremtidig bruk.

⚠ ADVARSEL Alle lokale, lovbestemte sikkerhetsregler vedrørende installasjon, operasjon og vedlikehold skal overholdes til enhver tid.

Brukserklæring

- Kun til profesjonell bruk.
- Dette produktet og dets tilbehør må ikke på noen måte modifiseres.
- Ikke bruk dette produktet hvis det har blitt skadet.
- Dersom dataverktøyet eller farevarselskiltene på produktet ikke lenger er leselige eller løsner, må disse skiftes ut umiddelbart.
- Produktet må kun installeres, brukes og vedlikeholdes av en kvalifisert person i et industrielt monteringsmiljø.

Tiltenkt bruk

Dette produktet er designet for å installere og fjerne gjengede festeinnretninger i tre, metall eller plast. Kun til innendørs bruk.

Annen bruk er ikke tillatt.

Produktspesifikke instruksjoner

Installering

Generell installasjonssikkerhet

Bruk bare kvalifisert personell ved installasjon.

Heng opp verktøyet på sikker måte, for eksempel fra en balanseenhet. Hvis det brukes opphengningsåk må det sjekkes at det er i god stand og skikkelig festet.

Koble alltid systemet til et jordet strømuttak. Se alltid til at strømstøpselet er frakoblet og kontrolløren er slått av før tilkobling eller frakobling av verktøykabler.

Betjening

Dobbel utløser

Dobbel utløser (Anbefales under bruk)

ADVARSEL Knusefare

Dobbelutløseren er en sikkerhetsinnretning som tvinger brukeren til å benytte begge hender for å betjene verktøyet. Hvis den ikke brukes kan brukeren ved et uhell starte verktøyet ved justering av reaksjonsstangen, noe som kan føre til alvorlig håndskade.

- ▶ Sørg for at verktøyet ikke kan startes når dobbelutløseren er utløst.
- ▶ Test alltid verktøyet først ved å slippe utløseren på dobbelutløseren, trykk så på verktøyets utløser. Stopp arbeidet dersom verktøyet starter.

Generell driftssikkerhet

- Ikke bruk hansker, på grunn av risiko for sammenfiltring.
- Vær forberedt på reaksjonskraften som oppstår når verktøyet brukes. Håndtaket på verktøyet skal alltid støttes forsvarlig i motsatt retning til spindelrotasjonen for å redusere effekten av plutselig tiltrekkingsmoment under slutt-tiltrekking og på begynnelsen når festeanordninger blir løsnet på.
- Hold aldri drevet, sokkelen eller drevutvidelsen.
- Operatører og vedlikeholdspersonell må være i fysisk stand til å behandle størrelsen, vekten og styrken av verktøyet.
- Hvis det er mulig, bruk en opphengsarm til å absorbere reaksjonsmomentet. Hvis det ikke er mulig, anbefales sidehåndtak for retthusede verktøy og verktøy med pistolgrep; reaksjonsstenger anbefales for vinkelskiftene. I alle tilfeller anbefales det å bruke et middel til å absorbere reaksjonsdreiemomentet over 4 Nm (3 lbf.ft) for retthusede verktøy, over 10 Nm (7,5 lbf.ft) for verktøy med pistolgrep, og over 60 Nm (44 lbf.ft) for vinkelskiftene.
- Overtiltrukkede eller undertiltrukkede festeanordninger kan medføre alvorlig skade. Montasjer som trenger et spesifikt tiltrekkingsmoment, skal sjekkes ved å bruke en momentmåler. Momentnøkler med "klikk" kan ikke brukes til å sjekke en potensielt farlig tilstand hvor det er for høyt tiltrekkingsmoment. Overtiltrukkede eller undertiltrukkede festeanordninger kan brette, løsne eller dele seg. Montasjer som er skrudd løs, kan bli til prosjektiler.
- Bruk kun hylser beregnet til elektroverktøy eller hylser beregnet til industrielt slagverktøy som er i god stand. Bruk ikke hylser beregnet for tiltrekking med håndverktøy.
- Ved bruk av et elektrisk verktøy til å utføre arbeidssrelaterte aktiviteter kan operatøren oppleve ubehag i hender, armer, skuldre, nakke eller andre deler av kroppen. Varier mellom egnede stillinger gjennom hele arbeidsdagen, hold et stadig fotfeste og unngå unaturlige eller ubalanserte stillinger.
- Gjentatte arbeidsbevegelser, ubehagelige stillinger og utsettelse for vibrering kan være skadelig for hender og armer. Hvis det oppstår nummenhet, prikking, smerte eller fargetap i huden, skal du slutte å bruke verktøyet og kontakte lege.
- Vær forsiktig når du arbeider i trange rom. Pass på at du ikke klemmer hendene mellom maskinen og emnet.
- Høye lydnivåer kan forårsake varig hørselstap. Bruk hørselsvern som anbefalt av arbeidsgiver eller helse- og sikkerhetsforskrifter på arbeidsplassen.
- Se til at arbeidsstykket er godt festet.
- Gå varsomt frem i uvante omgivelser. Vær oppmerksom på eventuelle farer som skapes av arbeidsaktiviteten. Dette verktøyet er ikke isolert mot å komme i kontakt med elektriske strømkilder.
- Unngå bruk av strammestrategier ved bruk utenfor områdene.
- Større endringer i leddkarakteristikker påvirker operatørens reaksjonskraft.
- Vær oppmerksom på at en leddfeil eller en verktøyfeil kan forårsake en plutselig, uventet reaksjonskraft og muligens skade operatøren.
- Plasser redskapet slik at frakoblingsenheten lett er innenfor rekkevidde.

Verktøy brukt sammen med en reaksjonsstang: Før aldri hånden din i nærheten av reaksjonsstangen mens verktøyet brukes. Vær klar over rotasjonsretningen på spindelen før start av verktøyet, reaksjonskraften kan virke i en uventet retning med fare for knuseskader.

verktøy som inneholder en clutch: Bruk aldri produktet uten å se til at clutchen frigis. Pass på at verktøyet fungerer riktig etter justering av clutchen.

ADVARSEL Fare for personskade

Forsikre deg om at den riktige parameterfilen brukes. Feil parameterfil kan forårsake for høyt dreiemoment med kroppsskade som et resultat.

- ▶ Sammenlign maksimalt dreiemoment som vises i kontrolleren, med det maksimale dreiemomentet som er angitt i de oppgitte tekniske dataene for verktøyet, de bør være de samme.

Service og Vedlikehold

Service og Vedlikeholdssikkerhet

Hold alltid kontrolleren låst i løpet av service, for å unngå utilsiktet oppstart.

Produktet må kun installeres, brukes og vedlikeholdes av en kvalifisert person i et industrielt monteringsmiljø.

Rengjøringsinstruksjoner

Redskapet bør tørkes av med en fuktig/våt klut.

Bruk kun vann, ingen rengjøringsmidler som inneholder løsemidler bør brukes.

Kontakt din Atlas Copco servicetekniker for råd angående rengjøring, for oppdaterte anbefalinger og for ditt spesielle verktøy.

Regelmessig inspeksjon av kabler

Inspiser regelmessig strømkabelen og verktøykabelen. Hvis kablene viser tegn til skade, må du bytte dem ut.

Unngå problemer med elektrostatisk følsomme enheter

Komponentene inne i produktet og styreenheten er følsomme for elektrostatiske utladninger. Pass på at service og vedlikehold blir utført i et arbeidsmiljø som er godkjent for elektrostatiske utladninger, for å unngå potensielle feil. Figuren nedenfor viser et eksempel på en godkjent service-arbeidsstasjon.

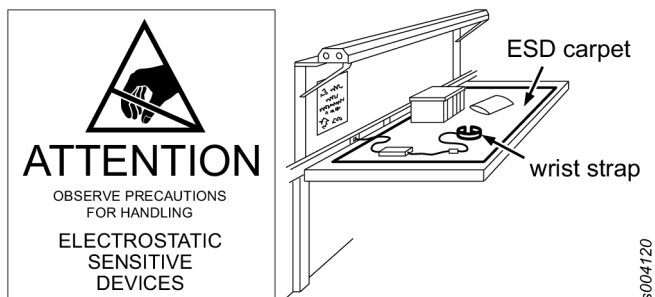

Generelle sikkerhetsadvarsler for elektriske verktøy

⚠ ADVARSEL Les alle sikkerhetsadvarslene, instruksjoner, illustrasjoner og spesifikasjoner som medfølger dette produktet.

Dersom du ikke følger instruksjonene under, kan det føre til elektrisk støt, brann og/eller alvorlige skader.

Ta vare på alle advarsler og anvisninger for fremtidig bruk.

Begrepet "elektrisk verktøy" i advarslene henviser til det nettstrømdrevne (kablede) elektriske verktøyet eller det batteridrevne (kabeløse) elektriske verktøyet.

Arbeidsområdets sikkerhet

- **Hold arbeidsområdet rent, ryddig og godt belyst.** Overfylte eller mørke områder kan lede til ulykker.
- **Ikke bruk elektriske verktøy i områder hvor det er eksplosjonsfare som f.eks. ved brannfarlige væsker, gasser eller støv.** Elektriske verktøy danner gnister som kan antenne støv eller damp.
- **Hold avstand til barn og andre personer når du bruker et elektrisk verktøy.** Forstyrrelser kan føre til at du mister kontrollen.

Elektrisk sikkerhet

- **Støpslene til elektriske verktøy må tilsvare uttaket. Støpselet skal aldri modifiseres på noen måte. Bruk ikke adapterstøpsler med jordede elektriske verktøy.** Umodifiserte støpsler og samsvarende uttak vil redusere faren for elektrisk støt.
- **Unngå kroppskontakt med jordete overflater som rør, radiatorer, komfyrer og kjøleskap.** Det er økt fare for elektrisk støt hvis kroppen din er jordet.
- **Utsett ikke elektrisk verktøy for regn eller våte forhold.** Vann som kommer inn i elektrisk verktøy, vil øke faren for elektrisk støt.

- **Håndter ikke ledningen uforsiktig. Bruk aldri ledningen til å bære eller trekke verktøyet eller til å trekke støpslet ut fra stikkontakten. Hold ledningen unna varme, olje, skarpe kanter og bevegelige deler.** Skadede eller sammenviklede ledninger øker faren for elektrisk støt.
- **Ved bruk av et elektrisk verktøy utendørs må du benytte en skjoteledning som egner seg til utendørs bruk.** Bruk av en ledning som egner seg for utendørs bruk reduserer faren for elektrisk støt.
- **Hvis det ikke er mulig å unngå å bruke et elektrisk verktøy på en fuktig plass, bruk en reststrømsenhetsikret (RCD) forsyning.** Bruk av en RCD reduserer faren for elektrisk støt.

Personlig sikkerhet

- **Vær oppmerksom, følg med på hva du gjør og bruk fornuft når du bruker et elektrisk verktøy. Betjen aldri et elektrisk verktøy hvis du er trøtt eller påvirket av narkotika, alkohol eller medisiner.** Et øyeblikks uoppmerksomhet ved betjening av elektriske verktøy kan føre til alvorlig personlig skade.
- **Bruk personlig verneutstyr. Bruk alltid øyevern.** Personlig verneutstyr, slik som støvmaske, skliskre sikkerhetssko, hjelm eller hørselvern som brukes til riktige forhold, vil redusere personlige skader.
- **Forhindre utilsiktet oppstart. Se til at bryteren er i avstillingen før tilkobling til strømkilden og/eller batteripakken, før du løfter opp eller bærer verktøyet.** Det å bære elektriske verktøy med fingeren på bryteren eller strømføre elektriske verktøy med bryteren på, inviterer til ulykker.
- **Fjern enhver justeringsnøkkel eller skiftenøkkel før det elektriske verktøyet slås på.** En skiftenøkkel eller nøkkel som er festet til en roterende del av det elektriske verktøyet kan føre til personlig skade.
- **Ikke strekk deg for langt. Sørg for at du alltid har godt fotfeste og balanse.** Dette gir bedre kontroll over det elektriske verktøyet i uventede situasjoner.
- **Bruk egnede klær. Ikke bruk løstsittende klær eller smykker. Hold hender og klær borte fra bevegelige deler.** Løse klær, smykker eller langt hår kan fanges i bevegelige deler.
- **Hvis enhetene er utstyrt for tilkobling av støvuttrekings- og oppsamlingsfasiliteter, se til at disse er tilkoblet og brukes riktig.** Bruk av støvoppsamling kan redusere støvrelaterte farer.
- **Ikke la erfaring som er vunnet gjennom hyppig bruk av verktøy la deg bli ukritisk og ignorer verktøyets sikkerhetsprinsipper.** En uforsiktig handling kan forårsake alvorlige personskader innen en brøkdell av et sekund.
- **Hold elektrisk verktøy etter de isolerte gripeoverflatene når du utfører en operasjon der tiltrekkingenheten kan kontakte skjult kabling eller sin egen ledning.** Tiltrekkingenheter som kommer i berøring med en strømførende kabel, kan gjøre eksponerte metalldele på det elektriske verktøyet strømførende og gi operatøren et elektrisk støt.

Bruk og pleie av elektrisk verktøy

- **Ikke bruk makt på det elektriske verktøyet. Bruk riktig elektrisk verktøy for applikasjonen.** Det riktige elektriske verktøyet vil gjøre en bedre jobb og være tryggere i den hastigheten det ble utformet til.
- **Ikke bruk det elektriske verktøyet hvis bryteren ikke slås på og av.** Ethvert elektrisk verktøy som ikke kan kontrolleres med bryteren, er farlig og må repareres.
- **Koble støpselet fra strømkilden og/eller batteripakken, hvis avtakbart, fra det elektriske verktøyet før du foretar noen justeringer av, skifter tilbehør på eller oppbevarer elektriske verktøy..** Slike forebyggende sikkerhetstiltak reduserer faren for å starte det elektriske verktøyet utilsiktet.
- **Oppbevar elektriske verktøy i tomgang utilgjengelig for barn og ikke la personer som ikke er kjent med det elektriske verktøyet eller disse anvisningene bruke det elektriske verktøyet.** Elektriske verktøy er farlige i hendene på uopplærte brukere.
- **Vedlikehold av elektrisk verktøy og tilbehør. Kontroller for feiljustering eller binding av bevegelige deler, ødelagte deler og andre tilstander som kan påvirke driften av det elektriske verktøyet. Hvis det er skadet, skal det elektriske verktøyet repareres før bruk.** Mange ulykker forårsakes av dårlig vedlikeholdte elektriske verktøy.
- **Hold kutteverktøy skarpe og rene.** Tilstrekkelig vedlikeholdte kutteverktøy med skarpe kuttekanter setter seg mindre fast og er lettere å kontrollere.
- **Bruk det elektriske verktøyet, tilbehøret og verktøydelen osv. i overensstemmelse med disse anvisningene, ta med i betraktningen arbeidsforholdene og arbeidet som skal utføres.** Anvendelse av elektriske verktøy til annen bruk enn det de er beregnet til kan føre til en farlig situasjon.
- **Hold håndtak og gripeoverflater tørre, rene og fri fra olje og fett.** Glatte håndtak og gripeoverflater gjør det ikke mulig med sikker håndtering og kontroll av verktøyet i uventede situasjoner.

Vedlikehold

- **Få utført service på det elektriske verktøyet av en kvalifisert reparasjonsperson som kun bruker identiske reservedeler.** Dette vil sørge for å opprettholde sikkerheten til det elektriske verktøyet.

Tegn og klistremerker

Produktet er montert med skilt og klistremerker som inneholder viktig informasjon om personlig sikkerhet og produktvedlikehold. Skilt og klistremerker skal alltid være enkle å lese. Nye skilt og klistremerker kan bestilles ved bruk av reservedelslisten.



s011050

Nyttig informasjon

ServAid

ServAid er en portal som blir kontinuerlig oppdatert og inneholder teknisk informasjon, slik som:

- Regulatorisk- og sikkerhetsinformasjon
- Tekniske data
- Installasjon-, drift- og serviceinstruksjoner
- Lister over reservedeler
- Tilbehør
- Dimensjonstegninger

Besøk siden: <https://servaid.atlascopco.com>.

Ønsker du mer informasjon, kan du ta kontakt med din lokale Atlas Copco-representant.

Teknisk tiedot

Tuotetiedot

Moottorin jännite	200 V 3 a.c.
Moottorin teho	1500 W
Nopeus	1460 r/min
Kiristysmomentiaalue	3.5 - 16 Nm (2.6 - 11.8 ft lb)
Paino	1.0 kg (2.2 lb)

Vakuutuset

Vastuu

Useat käyttöympäristön tilanteet voivat vaikuttaa kiristystoimintoihin ja voivat vaatia tuloksien hyväksymistä. Soveltavien standardien ja/tai määräysten yhdenmukaistamisen varmistamiseksi, vaadimme sinua tarkastamaan asennusmomentin ja pyörimissuunnan minkä tahansa kiristystulokseen vaikuttavan tilanteen jälkeen. Näiden tilanteiden esimerkit sisältävät seuraavat, niitä kuitenkin rajoittamatta:

- työstöjärjestelmän alkuasennus
- osan, pultin, ruuvierän, työkalun, ohjelman, kokoonpanon tai ympäristön vaihto tai muutos
- ilma- tai sähköliitäntöjen muutos
- ergonomiikan, prosessin, laadunvalvontatoimenpiteiden tai menetelmien muutos
- käyttäjän vaihdettavissa
- mikä tahansa muu muutos, joka vaikuttaa kiristystoiminnon tulokseen

Tarkastuksessa tulisi:

- varmistaa, että liitosolosuhteet eivät ole muuttuneet tilanteiden vaikutuksesta johtuen.
- olla suoritettu laitteiston alkusennuksen, huollon tai korjauksen jälkeen.
- suorittaa vähintään kerran työjakson aikana tai toisen tarkoitukseen soveltuvan ajan välein.

EU-VAATIMUSTENMUKAISUUSVAKUUTUS

Me, **Atlas Copco Industrial Technique AB**, SE-105 23 STOCKHOLM SWEDEN, vakuutamme vastuullisesti, että tuote (nimi, tyyppi ja sarjanumero, katso etusivu) on yhdenmukainen seuraavien direkttiivien kanssa: **2006/42/EC (MD)**, **2011/65/EU (RoHS)**, **2014/30/EU (EMC)**, **2015/863/EU (RoHS amendment)**

Sovellettu harmonisointuja standardeja: **EN 55014-1:2017 + A11:2020**, **EN 55014-2:2015**, **EN 61000-6-2:2005+AC:2005**, **EN 61000-6-2:2019**, **EN 61000-6-4:2007+A1:2011**, **EN 62841-1:2015+AC:2015**, **EN 62841-2-2:2014 +AC:2015**

Viranomaiset voivat pyytää asiaan liittyvät tekniset tiedot kohteesta:

Aleksandra Duric, Product Compliance Manager, Atlas Copco Industrial Technique AB, SE-105 23 Stockholm Sweden

Stockholm, 1 September 2023

Håkan Andersson, Managing Director

Julkaisijan allekirjoitus

Melu- ja tärinädirektiivin selonteko

- Äänenpainetaso <70 dB(A) , mittausepävarmuus 3 dB(A), ISO15744 -standardin mukaisesti.
- Äänentehotaso <80 dB(A) , mittausepävarmuus 3 dB(A), ISO15744 -standardin mukaisesti.
- Kokonaistärinäntaso <2.5 m/s², mittausepävarmuus - m/s², ISO28927-2 -standardin mukaisesti.

Nämä ilmoitetut arvot saatiin laboratoriotyypissä testeissä mainittujen standardien mukaisesti. Arvot soveltuvat vertailuun toisten testattujen työkalujen vastaavien arvojen kanssa, kun testaus on tehty samojen standardien puitteissa. Ilmoitetut arvot eivät ole riittäviä riskianalyysojen tekemiseen, ja yksittäisistä työpisteistä mitatut arvot saattavat olla tässä ilmoitettuja arvoja korkeampia. Hetkelliset altistusarvot ja yksittäisen käyttäjän vahingoittumisriski ovat ainutkertaisia ja ne riippuvat siitä, miten käyttäjä työskentelee, mitä hän työstää, miten työpiste on suunniteltu, miten pitkään hän altistuu ja siitä, millaisessa fyysisessä kunnossa käyttäjä on.

Me **Atlas Copco Industrial Technique AB**, emme ole vastuussa ilmaistujen arvojen käytöstä syntyvistä seuraamuksista todellista altistumista vastaavien arvojen sijaan työpaikan tilanteen yksittäisessä riskiarvioinnissa, jota emme voi hallita.

Tämä työkalu voi aiheuttaa käsien ja käsivarsien täriseistä, jos sitä ei käytetä oikealla tavalla. Käsitärinän hallintaa koskeva EU-opas löytyy osoitteesta <http://www.pneurop.eu/index.php>. Valitse "Työkalut" ja sen alta kohta "Lainsäädäntö".

Suosittamme säännöllisiä terveystarkastuksia tärinäaltistuksen aiheuttamien, tärinänsairauteen viittaavien oireiden havaitsemiseksi ajoissa, jotta työnohjauksella ja työympäristöön vaikuttavilla toimilla voidaan estää oireiden paheneminen tulevaisuudessa.

- i** Jos tämä laite on tarkoitettu kiinteisiin sovelluksiin: Melupäästöarvot ovat ohjeellisia koneenrakentajaa varten. Koko koneen melu- ja tärinäpäästötiedot on ilmoitettava koneen käyttöohjeessa.

WEEE

Tietoja koskien **Sähkö- ja elektroniikkalaiteromuja (WEEE)**:

Tämä tuote ja sen tiedot noudattavat WEEE-direktiivin vaatimuksia (2012/19/EU) ja sitä on käsiteltävä tämän direktiivin mukaisesti.

Tuotteeseen on merkitty seuraava symboli:



Tuotteet, jotka on merkitty pyörillä varustetulla jättesymbolilla, jonka yli on vedetty risti, sisältävät osia, jotka täytyy käsitellä WEEE-direktiivin mukaisesti. Koko tuote tai WEEE-osat voidaan lähettää käsiteltäväksi "Asiakaskeskukseksi".

Tietoa REACH-asetuksen artiklasta 33

Euroopan REACH-asetus (EU) N:o 1907/2006 kemikaalien rekisteröinnistä, arvioinnista, lupamenettelyistä ja rajoituksista määrittelee muun muassa toimitusketjun viestintään liittyviä velvoitteita. Tiedonantovelvoite koskee myös tuotteita, jotka sisältävät niin sanottuja erityistä huolta aiheuttavia aineita (ns. ehdokasluettelon aineita). 27. kesäkuuta 2018 tähän ehdokasluetteloon lisättiin lyijymetalli (CAS-numero 7439-92-1).

Yllä olevaa noudattaen haluamme ilmoittaa, että jotkut sähköiset ja mekaaniset komponentit tuotteessa saattavat sisältää lyijymetallia. Tämä on aineiden rajoittamista koskevan lainsäädännön mukaista ja perustuu RoHS-direktiivin (2011/65/EU) poikkeuksiin. Lyijymetalli ei voida eikä mutoitoidu tuotteesta normaalin käytön aikana, ja lyijymetallipitoisuus valmiissa tuotteessa on huomattavasti alle sovellettavan kynnyсарvon. Ota huomioon paikalliset vaatimukset lyijyn hävittämiselle tuotteen käyttöänsä lopussa.

Alueelliset vaatimukset**⚠ VAROITUS**

Tuote voi altistaa käyttäjän kemikaaleille, kuten lyijylle, jonka Kalifornian osavaltiossa tiedetään aiheuttavan syöpää ja synnynnäisiä epämuodostumia tai muuta lisääntymishaittaa. Katso lisätietoja osoitteesta

<https://www.p65warnings.ca.gov/>

Turvallisuus

ÄLÄ HÄVITÄ – ANNETTAVA KÄYTTÄJÄLLE

⚠ VAROITUS Lue tämän tuotteen mukana toimitetut kaikki turvallisuusvaroitukset, ohjeet, kuvaukset ja tekniset tiedot.

Jos kaikkia alapuolella kuvattuja ohjeita ei noudateta, seurauksena voi olla sähköisku, tulipalo, omaisuusvahinko ja/tai vakava henkilövahinko.

Säilytä kaikki varoitukset ja ohjeet myöhempää käyttöä varten.

⚠ VAROITUS Kaikkia paikallisia turvallisuusohjeita koskien asennusta, käyttöä ja huoltoa on aina noudatettava.

Käyttötiedote

- Vain ammattikäyttöön.
- Tätä tuotetta ja sen lisälaitteita ei saa muuttaa millään tavalla.
- Älä käytä tuotetta, jos se on vaurioitunut.
- Jos tuotteen tietojen tai vaarasta varoittavat kyltit eivät ole enää selvästi luettavissa tai irtoavat, ne on vaihdettava välittömästi.
- Vain pätevä henkilö saa asentaa, käyttää ja huoltaa tuotetta teollisuusympäristössä.

Tarkoituksenmukainen käyttö

Tämä laite on suunniteltu kierteitettyjen kiinnittimien asentamiseen puuhun, metalliin tai muoviin sekä irrottamiseen näistä materiaaleista. Vain sisäkäyttöön.

Muut käyttötavat ovat kiellettyjä.

Tuotekohtaiset ohjeet

Asennus

Yleinen asennusturvallisuus

Asennustyöt täytyy aina antaa pätevän ammattihenkilön tehtäväksi.

Ripusta työkalu turvallisesti esimerkiksi tasapainottimen avulla. Kun käytät ripustusiestä, varmista, että se on hyvässä kunnossa ja oikein kiinnitetty.

Liitä järjestelmä aina maadoitettuun pistorasiaan. Varmista aina, että verkkovirtapistoke on irrotettu ja ohjain kytketty pois päältä ennen työkalukaapelin liittämistä ja irrottamista.

Käyttäminen

Kaksoisliipaisin

Kaksoisliipaisin (suositellaan käytettäväksi käytön aikana)

⚠ VAROITUS Murskaantumisvaara

Kaksoisliipaisin pakottaa käyttäjän käyttämään molempia käsiä työkalua käyttäessään. Ellei sitä ei käytetä, käyttäjä voi vahingossa käynnistää työkalun säätäessään kitaa, mikä johtaa vakavaan käsivammaan.

- ▶ Varmista, ettei työkalua voi käynnistää, kun kaksoisliipaisin on vapautettu.
- ▶ Testaa aina työkalu vapauttamalla ensin kaksoisliipaisimen liipaisin ja sitten painamalla työkalun liipaisinta. Jos työkalu käynnistyy, lopeta työskentely.

Yleinen käyttöturvallisuus

- **Älä käytä käsineitä kiinni tarttumisen vaaran vuoksi.**
- **Varaudu reaktiomomenttiin, joka syntyy työkalua käytettäessä.** Tue aina työkalun kahvaa tukevasti vastakkaisessa suunnassa karan pyörimissuuntaan nähden vähentääksesi äkkinäisen vääntöreaktion vaikutusta lopukiristykseen ja alkulöysemäisen aikana.
- **Älä koskaan pidä kiinni koneen mekaanisesta ulostulosta, hylsystä tai ulostulon jatkeesta.**
- **Käyttäjien ja huoltajien on pystyttävä fyysisesti käsittelemään työkalun kokoa, painoa ja voimaa.**
- **Jos mahdollista, käytä tukivartta reaktiomomentin vaimentamiseen. Jos se ei ole mahdollista, suorissa työkaluissa ja pistoolikahvaisissa laitteissa suositellaan käytettäväksi sivukahvoja ja kulmamutterinvääntimissä reaktiotankoja.** Suosituksena on käyttää jotakin tapaa reaktiomomentin vaimentamiseen yli 4 Nm:ssä (3 lbf.ft) suorissa työkaluissa, yli 10 Nm:ssä (7,5 lbf.ft) pistoolikahvaisissa työkaluissa ja yli 60 Nm:ssä (44 lbf.ft) kulmamutterinvääntimissä.
- **Yli- tai alikiristetyistä kiinnityksistä voi aiheutua vakava loukkaantuminen.** Tiettyä vääntömomenttia vaativat asennukset täytyy tarkistaa käyttämällä vääntömomentin mittaria. Niin sanotut "nakshtelevat" momenttiavaimet eivät tarkista mahdollisesti vaarallisia ylikiristyksiä. Yli- tai alikiristetyt kiinnitykset voivat murtua, löystyä tai irrota. Irronneet osat voivat sinkoutua ulos.
- **Käytä ainoastaan hyväkuntoisia voima- tai iskuhylsyjä.** Älä koskaan käytä käsivääntöisiä hylsyjä.
- **Kun sähkötyökalua käytetään työtehtävissä, käyttäjä saattaa tuntea epämukavuutta käsissä, käsivarsissa, hartioissa, niskassa ja muissa kehonosissa.** Vaihtelee asentoja työpäivän aikana, seiso tukevassa työasennossa ja vältä hankalia tai tasapainottomia työasentoja.
- **Toistuvat liikkeet, hankala työasento ja tärinä voivat vahingoittaa käsiä tai käsivarsia.** Jos havaitset tunnotomuutta, pistelyä, kipua tai ihon kalpenemista, keskeytä työkalun käyttö ja ota yhteys lääkäriin.

- **Ole varovainen työskennellessäsi ahtaissa tiloissa.** Varo käsien joutumista puristuksiin laitteen ja työestettävän kappaleen väliin.
- **Voimakkaat äänet voivat aiheuttaa pysyviä kuulovaurioita.** Käytä työnantajan tai työterveys- ja työturvallisuusmääräysten suosittelemia kuulosuojaimia.
- **Varmista, että työestettävä kappale on kiinnitetty kunolla.**
- **Noudata erityistä varovaisuutta vieraassa työympäristössä.** Tiedosta työskentelyn mahdollisesti aiheuttamat vaaratilanteet. Tätä työkalua ei ole eristetty suojaamaan sähkötapaturmilta sen koskettaessa sähkövirralähteitä.
- Vältä käyttämästä kiristyskaavioita sovelluksissa niiden rajoitusten ulkopuolella.
- Suuret muutokset liitosten ominaisuuksissa vaikuttavat käyttäjän reaktivoimaan.
- Huomaa, että liitosvirhe tai työkaluvirhe voi aiheuttaa äkillisen reaktivoiman ja johtaa mahdolliseen käyttäjän tapaturmaan.
- Sijoita laitteisto niin, että virran katkaisu on helposti saavutettavissa.

Reaktiotangon kanssa käytettävät työkalut: Älä pidä kättesi vastinvarren päällä tai sen läheisyydessä, työkalun ollessa käytössä. Huomioi karan pyörimissuunta ennen työkalun käynnistämistä, sillä reaktivoima saattaa toimia odottamattomaan suuntaan, jolloin murskautumismammojen vaara on olemassa.

Työkalut, joissa on kytkin: Älä käytä tuotetta, ellet ole varma, että kytkin on vapautunut. Tarkista oikea toiminta heti kytkimen säätämisen jälkeen.

VAROITUS Tapaturmavaara

Varmista, että oikeaa parametritiedostoa käytetään. Väärä parametritiedosto voi aiheuttaa liian suuren vääntömomentin ja sen seurauksena vakavan loukkaantumisen.

- ▶ Vertaa ohjaimen merkittyä suurinta vääntömomenttia työkalun teknisissä tiedoissa ilmoitettuun suurimpaan vääntömomenttiin. Niiden tulisi olla samat.

Huolto ja ylläpito

Yleinen huollon ja ylläpidon turvallisuus

Pida ohjain aina sammutettuna huollon aikana välttääksesi odottamaton käynnistyminen.

Vain pätevä henkilö saa asentaa, käyttää ja huoltaa tuotetta teollisuusympäristössä.

Puhdistusohje

Laitteet tulee pyyhkiä kostealla kankaalla.

Käytä vain vettä, liuotainaineita sisältäviä puhdistusaineita ei tule käyttää.

Ota yhteyttä Atlas Copco -huoltomekaanikkoon kysyäksesi omalle työkalullesi sopivat ajantasaiset puhdistussuositukset.

Kaapelin säännölliset tarkastukset

Tarkasta sähköjohto ja työkalun kaapeli säännöllisesti. Jos kaapeleissa on vaurioitumisen merkkejä, vaihda ne.

ESD-ongelmien välttäminen

Tuotteen ja ohjaimen sisällä olevat komponentit ovat herkkiä sähköstaattiselle varaukselle. Varmista tulevien häiriöiden välttämiseksi, että huolto ja ylläpito suoritetaan ESD:n hyväksymässä työympäristössä. Alla olevassa kuvassa näytetään esimerkki asianmukaisesta huoltopisteestä.

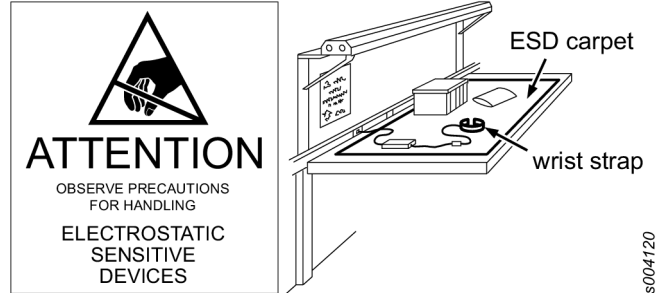

Yleiset sähkötyökalujen turvallisuutta koskevat varoitukset

VAROITUS Lue tämän tuotteen mukana toimitetut kaikki turvallisuusvaroitukset, ohjeet, kuvaukset ja tekniset tiedot.

Jos kaikkia alapuolella kuvattuja ohjeita ei noudateta, seurauksena voi olla sähköisku, tulipalo, omaisuusvahinko ja/tai vakava henkilövahinko.

Säilytä kaikki varoitukset ja ohjeet myöhempää käyttöä varten.

Varoituksissa olevat nimitys "sähkökäyttöinen työkalu" viittaa verkkovirtakäyttöisiin (johdollinen) tai akkukäyttöisiin (johdoton) työkaluihin.

Työskentelyalueen turvallisuus

- **Pida työskentelyalue puhtaana ja hyvin valaistuna.** Sekaiset tai pimeät alueet ovat riskialttiita.
- **Älä käytä sähkötyökaluja räjähdysriskissä ilmapiirissä, kuten tulenarkojen nesteiden, kaasujen tai pölyn läheisyydessä.** Sähkötyökalut synnyttävät kipinöitä, jotka saattavat sytyttää ilmassa olevan pölyn tai kaasuohyryn.
- **Pida lapset ja sivulliset poissa sähkötyökalun läheisyydestä työkalua käyttäessäsi.** Liialliset häiriötekijät saattavat johtaa keskityskyvyn herpaantumiseen.

Sähköturvallisuus

- **Sähkötyökalun pistokkeen täytyy sopia seinäpistorasiin.** Pistoketta ei saa koskaan muunnella millään tavalla. Älä käytä sovitinpistokkeita maadoitettujen sähkötyökalujen kanssa. Muuttamattomat pistokkeet ja niitä vastaavat pistorasiat vähentävät sähköiskun vaaraa.
- **Älä kosketa maadoituksessa käytettäviin pintoihin, kuten putkiin, lämpöpattereihin ja jäähdytyslaitteisiin.** Voit saada sähköiskun, jos kehosi on maadoitettu.
- **Älä altista sähkötyökaluja sateelle tai kosteudelle.** Sähkötyökaluun pääsevä vesi lisää sähköiskun vaaraa.

- **Älä vaurioita sähköjohtoa. Älä kannaa tai vedä työkalua sähköjohdosta äläkä vedä pistoketta pistorasiasista sähköjohdon avulla. Pidä sähköjohto kaukana kuumuudesta, öljystä, terävistä reunoista ja liikkuvista osista.** Vaurioituneet tai sotkeutuneet johdot lisäävät sähköiskun vaaraa.
- **Kun sähkötyökalua käytetään ulkona, käytä ulkokäyttöön tarkoitettua jatkojohtoa.** Ulkokäyttöön tarkoitettun jatkojohdon käyttö vähentää sähköiskun vaaraa.
- **Jos sähkötyökalua täytyy käyttää kosteissa tiloissa, käytä vikavirtasuojakytkimellä varustettua pistorasiasiaa.** Vikavirtasuojakytkimen käyttö vähentää sähköiskun vaaraa.

Henkilökohtainen turvallisuus

- **Ole valppaana, seuraa mitä teet ja käytä maalaisjärkeä sähkötyökalua käyttäessäsi. Älä käytä sähkötyökalua, jos olet väsynyt tai huumeiden, alkoholin tai lääkkeiden vaikutuksen alaisena.** Huomiokyvyn hetkellinen herpaantuminen sähkötyökalua käytettäessä saattaa johtaa vakavaan loukkaantumiseen.
- **Käytä henkilösuojavarusteita. Käytä aina suojalaseja.** Suojavarusteiden kuten pölysuojaimen, luistamattomien turvakengien, suojakypärän tai kuulosuojainten käyttö tarvittavissa olosuhteissa vähentää henkilövahinkoja.
- **Estä tahaton käynnistyminen. Varmista että virtakytkin on pois päältä -asennossa, ennen kuin liität työkalun virtalähteeseen ja/tai akkuun, tartut työkaluun tai kannat sitä.** Työkalun kantaminen sormen ollessa kytkimellä tai virran kytkeminen päälle kytkimen ollessa päällä altistaa onnettomuuksille.
- **Poista mahdolliset säätö- tai jakoavaimet ennen sähkötyökalun päälle kytkemistä.** Sähkötyökalun pyöriin osiin jätetty säätö- tai jakoavain voi aiheuttaa henkilövahinkoja.
- **Älä kurkota. Pidä aina jalat kunnolla maassa ja pysy tasapainossa.** Näin sähkötyökalu on paremmin hallittavissa, jos jotakin odottamatonta tapahtuu.
- **Pukeudu asianmukaisesti. Älä käytä koruja tai väljiä vaatteita. Pidä hiukset ja vaatteet erillään pyöriivästä osista.** Väljät vaatteet, korut tai pitkät hiukset saattavat juuttua ja takertua liikkuviin osiin.
- **Jos laitteessa on pölynpoisto tai -keräyslaite, varmista, että se on liitetty ja että sitä käytetään oikein.** Pölyn kerääminen voi vähentää pölyyn liittyviä vaaratilanteita.
- **Älä anna työkalun säännöllisestä käytöstä johtuvan laiteturvallisuuksesi tehdä sinusta omahyväisen ja ohittaa tästä syystä laiteturvallisuuksia koskevat säännöt.** Piittaamaton toiminta voi aiheuttaa vakavia henkilövahinkoja sekuntien murto-osissa.
- **Pidä kiinni sähkötyökalun eristetystä tartuntapinnasta tehdessäsi toimenpiteitä, missä kiinnitin voi joutua kosketukseen piilossa olevien johtojen tai oman johdon kanssa.** Jos kiinnitin koskettaa jännitteistä johtoa, sähkötyökalun paljaat metalliosat saattavat tulla jännitteisiksi, jolloin laitteen käyttäjä voi saada sähköiskun.

Sähkötyökalun käyttö ja huolto

- **Älä käytä sähkötyökalua väkisin. Käytä tehtävään sopivaa oikeaa sähkötyökalua.** Oikealla sähkötyökalulla tehtävä onnistuu paremmin ja turvallisemmin sille tarkoitettussa ajassa.
- **Älä käytä sähkötyökalua, jos se ei kytkeydy päälle ja pois päältä kytkimestä.** Kaikki sähkötyökalut, joita ei voi hallita kytkimellä, ovat vaarallisia ja täytyy korjata.
- **Irrota pistoke pistorasiasista ja/tai irrotettava akku työkalusta ennen säätöjen tekemistä, varusteiden vaihtoa tai työkalun varastoimista.** Tällaiset varotoimenpiteet vähentävät sähkötyökalun tahattoman käynnistymisen riskiä.
- **Säilytä sähkötyökaluja poissa lasten ulottuvilta äläkä anna henkilöiden, jotka eivät ole tottuneet sähkötyökaluun tai lukeneet näitä ohjeita, käyttää sähkötyökalua.** Sähkötyökalut ovat vaarallisia sellaisten henkilöiden käsissä, jotka eivät osaa niitä käyttää.
- **Pidä sähkötyökaluista ja varusteista hyvää huolta. Tarkista, että liikkuvat osat ovat kohdallaan eivätkä hankaa muita osia. Tarkista myös, ettei osissa ole vaurioita tai muita vikoja, jotka saattaisivat vaikuttaa sähkötyökalun toimintaan. Jos jokin osa on vahingoittunut, korjauta sähkötyökalu ennen käyttöä.** Monet onnettomuudet johtuvat heikosti huolletuista sähkötyökaluista.
- **Pidä leikkaavat työkalut terävinä ja puhtaina.** Kunnolla huolletut ja terävänä pidetyt leikkaavat työkalut takertelevat vähemmän ja niitä on helpompi käsitellä.
- **Käytä sähkötyökalua, varusteita ja teriä yms. näiden ohjeiden mukaisesti ja huomioi työskentelyolosuhteet ja tehtävä työ.** Sähkötyökalun käyttö muuhun kuin sille tarkoitettuun tehtävään voi aiheuttaa vaaratilanteita.
- **Pidä kahvat ja tartuntapinnat kuivina, öljyttöminä ja rasvattomina.** Liukkaat kahvat ja tartuntapinnat eivät mahdollista työkalun turvallista käsittelyä ja hallintaa odottamattomissa tilanteissa.

Huolto ja korjaukset

- **Anna sähkötyökalu huollettavaksi pätevälle korjajalle, joka käyttää vain alkuperäisiä varaosia.** Näin varmistetaan sähkötyökalun turvallisuus.

Merkit ja tarrat

Tuote on varustettu tärkeitä turvallisuus- ja tuotetietoja koskevilla kilvillä ja tarroilla. Kilpien ja tarrojen on aina oltava luettavissa. Uudet kilvet ja tarrat voidaan tilata varaosaluettelon avulla.



Hyödyllistä tietoa

ServAid

ServAid on jatkuvasti päivitettävä portaali, joka sisältää teknisiä tietoja, kuten:

- Sääntely- ja turvallisuustiedot

- Tekniset tiedot
- Asennus-, käyttö- ja kunnossapito-ohjeet
- Varaosaluettelot
- Lisävarusteet
- Mittapiirustukset

Käy osoitteessa: <https://servaid.atlascopco.com>.

Pyydä lisätietoja ottamalla yhteys paikalliseen Atlas Copco - edustajaasi.

Τεχνικά δεδομένα

Στοιχεία προϊόντος

Τάση κινητήρα	200 V 3 a.c.
Ισχύς κινητήρα	1500 W
Ταχύτητα	1460 r/min
Εύρος ροπής	3.5 - 16 Nm (2.6 - 11.8 ft lb)
Βάρος	1.0 kg (2.2 lb)

Δηλώσεις

ευθύνη

Πολλά συμβάντα στο περιβάλλον λειτουργίας μπορούν να επηρεάσουν τη διαδικασία σύσφιξης και να απαιτήσουν επικύρωση των αποτελεσμάτων. Σύμφωνα με τα ισχύοντα πρότυπα ή/και τους κανονισμούς, με το παρόν σας ζητούμε να ελέγχετε την εγκατεστημένη ροπή στρέψης και την κατεύθυνση περιστροφής μετά από οποιοδήποτε συμβάν που μπορεί να επηρεάσει το αποτέλεσμα της σύσφιξης. Παραδείγματα τέτοιων συμβάντων περιλαμβάνουν, μεταξύ άλλων:

- αρχική εγκατάσταση του συστήματος εργαλείων
- αλλαγή μιας παρτίδας μερών, ενός μάντα, μιας παρτίδας κοχλιών, ενός εργαλείου, ενός λογισμικού, μιας διευθέτησης ή ενός περιβάλλοντος
- μεταβολή στις συνδέσεις αέρα ή στις ηλεκτρικές συνδέσεις
- μεταβολή στην εργονομία, τη διεργασία, τις διαδικασίες ή τις πρακτικές ποιότητας της γραμμής
- αλλαγή χειριστή
- οποιαδήποτε άλλη μεταβολή που επηρεάζει το αποτέλεσμα της διαδικασίας σύσφιξης

Ο έλεγχος πρέπει:

- Να επιβεβαιώσει ότι οι συνθήκες σύνδεσης δεν έχουν μεταβληθεί λόγω συμβάντων που μπορούν να τις επηρεάσουν.
- Να πραγματοποιηθεί μετά την αρχική εγκατάσταση, συντήρηση ή επισκευή του εξοπλισμού.
- Να γίνεται τουλάχιστον μία φορά ανά βάρδια ή με άλλη κατάλληλη συχνότητα.

ΔΗΛΩΣΗ ΣΥΜΜΟΡΦΩΣΗΣ ΕΕ

Εμείς, η **Atlas Copco Industrial Technique AB**, SE-105 23 STOCKHOLM SWEDEN, δηλώνουμε με αποκλειστική ευθύνη μας ότι το προϊόν (με ονομασία, τύπο και σειριακό αριθμό, βλ. εξώφυλλο) συμμορφώνεται με την/τις παρακάτω Οδηγία/ες:

2006/42/EC (MD), 2011/65/EU (RoHS), 2014/30/EU (EMC), 2015/863/EU (RoHS amendment)

Ισχύοντα εναρμονισμένα πρότυπα:

EN 55014-1:2017 + A11:2020, EN 55014-2:2015, EN 61000-6-2:2005+AC:2005, EN 61000-6-2:2019, EN 61000-6-4:2007+A1:2011, EN 62841-1:2015+AC:2015, EN 62841-2-2:2014 +AC:2015

Οι αρχές μπορούν να ζητήσουν τις σχετικές τεχνικές πληροφορίες από:

Aleksandra Duric, Product Compliance Manager, Atlas Copco Industrial Technique AB, SE-105 23 Stockholm Sweden

Stockholm, 1 September 2023

Håkan Andersson, Managing Director

Υπογραφή εκδότη



Έγγραφο δήλωση επιπέδου θορύβου & δόνησεων

- Στάθμη ηχητικής πίεσης <70 dB(A), αβεβαιότητα 3 dB(A), σύμφωνα με το ISO15744.
- Στάθμη ηχητικής πίεσης <80 dB(A), αβεβαιότητα 3 dB(A), σύμφωνα με το ISO15744.
- Συνολική τιμή δόνησης <2.5 m/s², αβεβαιότητα - m/s², σύμφωνα με το ISO28927-2.

Οι τιμές που δηλώνονται εξακριβώθηκαν μέσω εργαστηριακών δοκιμών σε συνάρτηση με τα αναφερόμενα πρότυπα και μπορούν να χρησιμοποιηθούν για σύγκριση με τις δηλωμένες τιμές άλλων εργαλείων που υποβλήθηκαν σε δοκιμή σύμφωνα με τα ίδια πρότυπα. Οι τιμές που δηλώνονται δεν είναι κατάλληλες για χρήση σε υπολογισμούς εκτίμησης κινδύνου, καθώς οι τιμές μέτρησης σε μεμονωμένους χώρους εργασίας μπορεί να είναι υψηλότερες. Οι πραγματικές τιμές έκθεσης και οι κίνδυνοι σωματικής βλάβης, στους οποίους εκτίθεται ο μεμονωμένος χρήστης είναι μοναδικές και εξαρτώνται από τον τρόπο εργασίας του χρήστη, το αντικείμενο εργασίας και το σχεδιασμό της θέσης εργασίας καθώς και από το χρόνο έκθεσης και τη φυσική κατάσταση του χρήστη.

Εμείς, η **Atlas Copco Industrial Technique AB**, δεν αναλαμβάνουμε καμία ευθύνη για τις συνέπειες που μπορεί να προκύψουν από τη χρήση των δηλωμένων τιμών, αντί για τιμές που αντιπροσωπεύουν την πραγματική έκθεση, για την αξιολόγηση κινδύνων σε χώρο εργασίας ο οποίος δεν βρίσκεται υπό τον έλεγχό μας.

Αυτό το εργαλείο μπορεί να προκαλέσει σύνδρομο χειρός-βραχίονα οφειλόμενο στους κραδασμούς αν δεν γίνει σωστή χρήση του. Μπορείτε να βρείτε έναν οδηγό ΕΕ για τη διαχείριση των δονήσεων χειριού-βραχίονα μεταβαίνοντας

στη διεύθυνση <http://www.pneurop.eu/index.php> και επιλέγοντας "Tools" (Εργαλεία) και κατόπιν "Legislation" (Νομοθεσία).

Συνιστούμε την τήρηση προγράμματος ιατρικής παρακολούθησης, για να αναγνωρίζονται τυχόν αρχικά συμπτώματα που ενδέχεται να σχετίζονται με την έκθεση σε δονήσεις, έτσι ώστε να είναι δυνατή η τροποποίηση των διαδικασιών διαχείρισης και να αποτρέπεται η πρόκληση μελλοντικών σωματικών βλαβών.

ⓘ Αυτός ο εξοπλισμός προορίζεται για χρήση με σταθερές εφαρμογές:

Οι εκπομπές θορύβου παρέχονται στον υπεύθυνο για το στήσιμο του μηχανήματος, ως οδηγός. Τα στοιχεία εκπομπών θορύβου και δονήσεων για το μηχάνημα στην ολοκληρωμένη μορφή του θα πρέπει να παρέχονται στο εγχειρίδιο οδηγιών του μηχανήματος.

ΑΗΗΕ

Πληροφορίες σχετικά με τα **Απόβλητα Ηλεκτρικού και Ηλεκτρονικού Εξοπλισμού (ΑΗΗΕ)**:

Αυτό το προϊόν και οι πληροφορίες του πληρούν τις προϋποθέσεις της οδηγίας ΑΗΗΕ (2012/19/EU), και πρέπει να χρησιμοποιούνται σύμφωνα με την οδηγία.

Το προϊόν φέρει το ακόλουθο σύμβολο:



Τα προϊόντα που φέρουν ένα σύμβολο διαγραμμένου κάδου απορριμμάτων και μια μόνο μαύρη ράβδο από κάτω, περιέχουν εξαρτήματα τα οποία πρέπει να χρησιμοποιηθούν σύμφωνα με την οδηγία για τα ΑΗΗΕ. Το σύνολο του προϊόντος ή τα μέρη ΑΗΗΕ μπορούν να σταλούν στο "Κέντρο Εξυπηρέτησης Πελατών" για διαχείριση.

Πληροφορίες σχετικά με το Άρθρο 33 του κανονισμού REACH

Ο Ευρωπαϊκός Κανονισμός (ΕΕ) αριθ. 1907/2006 για την Καταχώριση, την Αξιολόγηση, την Αδειοδότηση και τους Περιορισμούς των Χημικών ουσιών (REACH) καθορίζει, μεταξύ άλλων, απαιτήσεις σχετικά με την επικοινωνία στην αλυσίδα εφοδιασμού. Η απαίτηση πληροφοριών ισχύει και για προϊόντα που περιέχουν τις λεγόμενες Άκρωσ Ανησυχαστικές Ουσίες («Κατάλογος Υποψηφίων»). Στις 27 Ιουνίου 2018 προστέθηκε στον Κατάλογο Υποψηφίων ο μεταλλικός μόλυβδος (CAS αριθ. 7439-92-1).

Σύμφωνα με τα ως άνω αναφερόμενα, αυτό σας ενημερώνει ότι ορισμένα ηλεκτρικά και μηχανικά εξαρτήματα του προϊόντος ενδέχεται να περιέχουν μεταλλικό μόλυβδο. Αυτό συμμορφώνεται με την ισχύουσα νομοθεσία περί περιορισμού ουσιών και βασίζεται σε νόμιμες εξαιρέσεις στην οδηγία RoHS (2011/65 / ΕΕ). Κατά τη διάρκεια της κανονικής χρήσης, ο μεταλλικός μόλυβδος δεν θα διαρρεύσει ή θα μεταλλαχθεί από το προϊόν και η συγκέντρωση του μεταλλικού μολύβδου στο πλήρες προϊόν είναι πολύ κάτω από το ισχύον όριο. Λάβετε υπόψη τις τοπικές απαιτήσεις σχετικά με τη διάθεση του μολύβδου στο τέλος του κύκλου ζωής του.

Περιφερειακές απαιτήσεις

⚠ ΠΡΟΕΙΔΟΠΟΙΗΣΗ

Αυτό το προϊόν μπορεί να σας εκθέσει σε χημικές ουσίες, συμπεριλαμβανομένου του μόλυβδου, ο οποίος είναι γνωστός στην πολιτεία της Καλιφόρνιας ότι προκαλεί καρκίνο και γενετικές ανωμαλίες ή άλλη αναπαραγωγική βλάβη. Για περισσότερες πληροφορίες επισκεφθείτε την ιστοσελίδα

<https://www.p65warnings.ca.gov/>

Ασφάλεια

Μην απορρίπτετε - δώστε στο χρήστη

⚠ ΠΡΟΕΙΔΟΠΟΙΗΣΗ Διαβάστε όλες τις προειδοποιήσεις ασφαλείας, τις οδηγίες, τα γραφικά και τις προδιαγραφές που παρέχονται με αυτό το προϊόν.

Σε περίπτωση που δεν ακολουθήσετε όλες τις παρακάτω οδηγίες ενδέχεται να προκληθεί ηλεκτροπληξία, πυρκαγιά, καταστροφή ιδιοκτησίας ή/ και σοβαρός τραυματισμός.

Φυλάξτε όλες τις προειδοποιήσεις και τις οδηγίες για να ανατρέξετε μελλοντικά σε αυτές.

⚠ ΠΡΟΕΙΔΟΠΟΙΗΣΗ Όλοι οι τοπικά θεσμοθετημένοι κανόνες ασφαλείας σχετικά με την εγκατάσταση, τη λειτουργία και τη συντήρηση, πρέπει να τηρούνται συνεχώς.

Δήλωση Χρήσης

- Αποκλειστικά για επαγγελματική χρήση.
- Αυτό το προϊόν και τα εξαρτήματά του δεν πρέπει να τροποποιηθούν με κανένα τρόπο.
- Μην χρησιμοποιείτε αυτό το προϊόν εάν έχει υποστεί ζημιά.
- Εάν τα δεδομένα του προϊόντος ή οι προειδοποιητικές ενδείξεις κινδύνου στο προϊόν παύσουν να είναι ευανάγνωστες ή αποσυνδεδεμένες, αντικαταστήστε χωρίς καθυστέρηση.
- Το προϊόν πρέπει να εγκαθίσταται, να λειτουργεί και να συντηρείται μόνο από πρόσωπα με τα κατάλληλα προσόντα σε βιομηχανικό περιβάλλον συναρμολόγησης.

Προβλεπόμενη χρήση

Το παρόν προϊόν σχεδιάστηκε για την τοποθέτηση και την αφαίρεση συνδετήρων με σπειρώματα σε ξύλο, μέταλλο ή πλαστικό. Μόνο για εσωτερική χρήση.

Δεν επιτρέπεται άλλη χρήση.

Ειδικές οδηγίες προϊόντος

Εγκατάσταση

Γενική Ασφάλεια Εγκατάστασης

Απευθυνθείτε μόνο σε εξειδικευμένο προσωπικό.

Κρεμάστε το εργαλείο με ασφάλεια, για παράδειγμα, από ένα εξισορροπητή. Αν χρησιμοποιήσετε μοχλό ανάρτησης, βεβαιωθείτε πρώτα ότι βρίσκεται σε καλή κατάσταση και ότι στερεώθηκε σωστά.

Συνδέετε πάντοτε το σύστημα με γειωμένο ρευματοδότη. Να βεβαιώνετε πάντοτε ότι το βύσμα τροφοδοσίας είναι αποσυνδεδεμένο και ότι η μονάδα ελέγχου είναι απενεργοποιημένη πριν από κάθε σύνδεση ή αποσύνδεση του καλωδίου του εργαλείου.

Λειτουργία

Διπλή σκανδάλη

Διπλή σκανδάλη (Συνιστάται να χρησιμοποιείται κατά τη λειτουργία)

ΠΡΟΕΙΔΟΠΟΙΗΣΗ Κίνδυνος πρόσκρουσης

Η διπλή σκανδάλη υποχρεώνει τον χρήστη να χρησιμοποιεί και τα δύο χέρια του για να λειτουργήσει το εργαλείο. Εάν δεν χρησιμοποιηθεί, ο χειριστής μπορεί να ξεκινήσει κατά λάθος το εργαλείο κατά την προσαρμογή του κλειδιού, προκαλώντας έτσι σοβαρό τραυματισμός στο χέρι.

- ▶ Βεβαιωθείτε ότι το εργαλείο δεν μπορεί να ξεκινήσει να λειτουργεί, μόλις απελευθερωθεί η διπλή σκανδάλη.
- ▶ Δοκιμάζετε πάντα το εργαλείο απελευθερώνοντας πρώτα τη σκανδάλη της διπλής σκανδάλης και στη συνέχεια πιέζοντας τη σκανδάλη του εργαλείου. Αν το εργαλείο ξεκινήσει, σταματήστε την εργασία.

Γενική Ασφάλεια Λειτουργίας

- Λόγω του κινδύνου εμπλοκής, μην φοράτε γάντια.
- Να είστε προετοιμασμένοι για τη δύναμη αντίδρασης που θα ασκηθεί κατά τη χρήση του εργαλείου. Να υποστηρίζετε πάντα τη λαβή του εργαλείου σταθερά προς την αντίθετη κατεύθυνση της περιστροφής του άξονα, προκειμένου να ελαττώνεται η επίδραση μιας απότομης αντίδρασης ροπής κατά τη διάρκεια της τελικής σύσφιξης και της αρχικής χαλάρωσης.
- Μην κρατάτε ποτέ τον οδηγό, την υποδοχή ή την προεξοχή του οδηγού.
- Οι χειριστές και το προσωπικό συντήρησης πρέπει να είναι φυσικά ικανό να χειρίζεται τον όγκο, βάρος και δύναμη του εργαλείου.
- Αν είναι δυνατό, χρησιμοποιήστε ένα βραχίονα ανάρτησης για να απορροφήσει την αντίδραση στρέψης. Αν αυτό δεν είναι δυνατό, οι πλαϊνές λαβές συνιστώνται για τα εργαλεία με ευθύ περίβλημα και με λαβή πιστολιού· οι ράβδοι αντίδρασης συνιστώνται για τους γωνιακούς συστροφείς παξιμαδιών. Συνιστάται να χρησιμοποιείτε ένα μέσον για την απορρόφηση της ροπής αντίδρασης πάνω από 4 Nm (3 lbf.ft) για εργαλεία με ευθεία κατεύθυνση, πάνω από 10 Nm (7.5 lbf.ft) για εργαλεία χειρισμού πιστόλι και πάνω από 60 Nm (44 lbf. ft) για τους γωνιακούς συστροφείς παξιμαδιών.
- Δύναται να προκληθούν σοβαροί τραυματισμοί από την υπερβολική στρέβλωση ή μη στρέβλωση σε συνδετήρες. Τα συστήματα που απαιτούν σύσφιξη σε

συγκεκριμένη τιμή ροπής στρέψης, πρέπει να ελέγχονται με τη βοήθεια δυναμομετρικού κλειδιού. Τα δυναμομετρικά κλειδιά τύπου «κλικ» δεν ελέγχουν για ενδεχομένως επικίνδυνες καταστάσεις υπερβολικής σύσφιξης. Οι σφιχτοί ή οι χαλαροί συνδετήρες μπορούν να σπάσουν, να χαλαρώσουν ή να ξεχωρίσουν. Τυχόν απελευθερωμένα συγκροτήματα μπορεί να εκτοξευτούν.

- Χρησιμοποιείτε μόνο υποδοχές σε καλή κατάσταση που τοποθετούνται ηλεκτρικά ή με πρόσκρουση. Μην χρησιμοποιείτε υποδοχές που τοποθετούνται με το χέρι.
- Όταν χρησιμοποιείτε ένα εργαλείο, ο χειριστής είναι δυνατό να νιώσει δυσκολία στα χέρια, τους βραχίονες, τους ώμους, τον αυχένα ή σε άλλες περιοχές του σώματος. Διαλέγετε μεταξύ των κατάλληλων στάσεων καθ' όλη τη διάρκεια της ημέρας εργασίας, διατηρείτε μια ασφαλή βάση και αποφεύγετε τις δυσκολες ή μη ισορροπημένες στάσεις.
- Οι επαναλαμβανόμενες κινήσεις κατά την εργασία, οι ασυνήθιστες θέσεις και η έκθεση σε δονήσεις μπορεί να είναι βλαβερή στα χέρια και τους βραχίονες. Εάν παρουσιαστεί μούδιασμα, μυρμηκίαση ή άσπρισμα του χρώματος του δέρματος, σταματήστε τη χρήση του εργαλείου και συμβουλευτείτε έναν ιατρό.
- Προσέχετε όταν εργάζεστε σε περιορισμένους χώρους. Προσέχετε για να αποφύγετε τη σύνθλιψη των χεριών σας ανάμεσα στο εργαλείο και το υπό επεξεργασία αντικείμενο.
- Υψηλές στάθμες θορύβων μπορεί να προκαλέσουν μόνιμη απώλεια ακοής. Χρησιμοποιείτε προστατευτικά για τα αυτιά όπως συνιστάται από τον εργοδότη σας ή τους κανονισμούς υγείας και ασφαλείας του χώρου εργασίας.
- Φροντίστε το αντικείμενο εργασίας να στερεώνεται με ασφάλεια.
- Συνεχίστε με προσοχή σε περιβάλλοντα με τα οποία δεν είστε εξοικειωμένος/η. Να έχετε επίγνωση των ενδεχομένων κινδύνων που δημιουργούνται από την εργασιακή σας δραστηριότητα. Αυτό το εργαλείο δεν είναι μονωμένο για περιπτώσεις επαφής με πηγές ηλεκτρικής ενέργειας.
- Αποφύγετε να χρησιμοποιείτε στρατηγικές σύσφιξης σε εφαρμογές εκτός των περιορισμών τους.
- Οι σημαντικές μεταβολές των χαρακτηριστικών σύνδεσης θα επηρεάσουν τη δύναμη αντίδρασης του χειριστή.
- Μην ξεχνάτε ότι ένα σφάλμα σύνδεσης ή μία βλάβη του εργαλείου μπορεί να προκαλέσει αιφνίδια απρόσμενη δύναμη αντίδρασης και, ενδεχομένως, τραυματισμό του χειριστή.
- Τοποθετήστε τον εξοπλισμό έτσι ώστε η συσκευή αποσύνδεσης να είναι εύκολα προσβάσιμη.

Εργαλεία που χρησιμοποιούνται μαζί με μια μπάρα αντίδρασης: Μην βάζετε ποτέ το χέρι σας δίπλα ή κοντά στην δοκό αντίδρασης ενώ το εργαλείο βρίσκεται σε λειτουργία. Λάβετε υπόψη την περιστροφική κατεύθυνση του άξονα πριν από την ενεργοποίηση του εργαλείου, καθώς η δύναμη αντίδρασης ενδέχεται να ασκηθεί προς απρόσμενη κατεύθυνση, επιφέροντας τραυματισμούς.

Για εργαλεία που περιέχουν ένα συμπλέκτη: Μην χρησιμοποιείτε ποτέ το προϊόν χωρίς να βεβαιωθείτε ότι ο συμπλέκτης απελευθερώνεται. Αμέσως μόλις προσαρμόσετε το συμπλέκτη, ελέγξτε ως προς τη σωστή λειτουργία.

⚠️ ΠΡΟΕΙΔΟΠΟΙΗΣΗ Κίνδυνος τραυματισμού

Βεβαιωθείτε ότι χρησιμοποιείται το σωστό αρχείο παραμέτρων. Το λάθος αρχείο παραμέτρου μπορεί να προκαλέσει πολύ υψηλή ροπή με αποτέλεσμα τον τραυματισμό.

- Συγκρίνετε τη μέγιστη ροπή που εμφανίζεται στον ελεγκτή, με τη μέγιστη ροπή που αναφέρεται στα τεχνικά δεδομένα του εργαλείου, θα πρέπει να είναι τα ίδια.

Διατήρηση και Συντήρηση

Γενική Επισκευή και Ασφάλεια Συντήρησης

Κατά τη διάρκεια της συντήρησης, ως προς την αποφυγή της απροσδόκητης εκκίνησης, διατηρείτε πάντα τον ελεγκτή απενεργοποιημένο.

Το προϊόν πρέπει να εγκαθίσταται, να λειτουργεί και να συντηρείται μόνο από πρόσωπα με τα κατάλληλα προσόντα σε βιομηχανικό περιβάλλον συναρμολόγησης.

Οδηγίες καθαρισμού

Ο εξοπλισμός πρέπει να σκουπιστεί με ένα υγρό/βρεγμένο πανί.

Χρησιμοποιείτε μόνο νερό, δεν πρέπει να χρησιμοποιούνται καθαριστικά που περιέχουν διαλύτες.

Επικοινωνήστε με τον τεχνικό συντήρησης της Atlas Copco για συμβουλές καθαρισμού σύμφωνα με τις τρέχουσες συστάσεις και για το συγκεκριμένο εργαλείο σας.

Τακτικές επιθεωρήσεις καλωδίων

Ελέγχετε τακτικά το καλώδιο τροφοδοσίας και το καλώδιο εργαλείου. Εάν τα καλώδια εμφανίζουν οποιοδήποτε σημάδι ζημιάς, αντικαταστήστε τα.

Αποτροπή προβλημάτων λόγω ηλεκτροστατικής εκφόρτισης (ESD)

Τα εξαρτήματα μέσα στο εργαλείο και στην μονάδα ελέγχου είναι ευαίσθητα στην ηλεκτροστατική εκφόρτιση. Για να αποφύγετε τη μελλοντική δυσλειτουργία, βεβαιωθείτε ότι η επισκευή και η συντήρηση πραγματοποιούνται σε συγκεκριμένο εργασιακό περιβάλλον ηλεκτροστατικής εκφόρτισης (ESD). Η παρακάτω εικόνα δείχνει ένα παράδειγμα κατάλληλου σταθμού εργασίας.

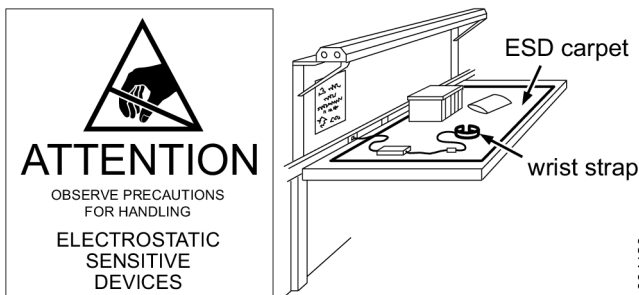

Γενικές προειδοποιήσεις ασφαλείας ηλεκτρικών εργαλείων

⚠️ ΠΡΟΕΙΔΟΠΟΙΗΣΗ Διαβάστε όλες τις προειδοποιήσεις ασφαλείας, τις οδηγίες, τα γραφικά και τις προδιαγραφές που παρέχονται με αυτό το προϊόν.

Σε περίπτωση που δεν ακολουθήσετε όλες τις παρακάτω οδηγίες ενδέχεται να προκληθεί ηλεκτροπληξία, πυρκαγιά, καταστροφή ιδιοκτησίας ή/ και σοβαρός τραυματισμός.

Φυλάξτε όλες τις προειδοποιήσεις και τις οδηγίες για να ανατρέξετε μελλοντικά σε αυτές.

Ο όρος "ηλεκτρικό εργαλείο" στις προειδοποιήσεις αναφέρεται στο ηλεκτροδοτούμενο (με καλώδιο) ηλεκτρικό εργαλείο ή στο τροφοδοτούμενο από μπαταρία (χωρίς καλώδιο) ηλεκτρικό εργαλείο σας.

Ασφάλεια χώρου εργασίας

- Διατηρείτε καθαρό και καλά φωτισμένο το χώρο εργασίας. Οι ακατάστατοι ή σκοτεινοί χώροι προκαλούν ατυχήματα.
- Μη θέτετε σε λειτουργία ηλεκτρικά εργαλεία σε εκρηκτικές ατμόσφαιρες, όπως παρουσία εύφλεκτων γρών, αερίων ή σκόνης. Τα ηλεκτρικά εργαλεία δημιουργούν σπινθήρες, οι οποίοι είναι δυνατό να αναφλέξουν τη σκόνη ή τα αέρια.
- Τηρείτε σε απόσταση τα παιδιά και τους παρευρισκόμενους όταν χρησιμοποιείτε ένα ηλεκτρικό εργαλείο. Οι αποσπάσεις είναι δυνατό να σας κάνουν να χάσετε τον έλεγχο.

Ηλεκτρική Ασφάλεια

- Τα βύσματα του ηλεκτρικού εργαλείου πρέπει να ταιριάζουν με το ρευματοδότη. Μην τροποποιείτε ποτέ με κανένα τρόπο το βύσμα. Μην χρησιμοποιείτε αντάπτορες βύσματος με γειωμένα ηλεκτρικά εργαλεία. Τα μη τροποποιημένα βύσματα και οι ταιριαστοί ρευματοδότες θα μειώσουν τον κίνδυνο ηλεκτροπληξίας.
- Αποφύγετε επαφή του σώματός σας με μειωμένες επιφάνειες, όπως είναι οι σωλήνες, τα καλοριφέρ, τα ηλεκτρικά μάτια ή τα ψυγεία. Υπάρξει αυξημένος κίνδυνος ηλεκτροπληξίας αν το σώμα σας είναι γειωμένο.
- Μην εκτίθετε τα ηλεκτρικά εργαλεία στη βροχή ή σε υγρές συνθήκες. Αν εισέλθει νερό εντός ενός ηλεκτρικού εργαλείου θα αυξηθεί ο κίνδυνος ηλεκτροπληξίας.
- Μην κάνετε κακή χρήση του καλωδίου. Μην χρησιμοποιείτε ποτέ το καλώδιο για να μεταφέρετε, να τραβήξετε ή να βγάλετε από την πρίζα το ηλεκτρικό εργαλείο. Τηρήστε το καλώδιο μακριά από τη ζέστη, το λάδι, τα αιχμηρά άκρα ή τα κινούμενα εξαρτήματα. Τα καλώδια με βλάβη ή τα περιπλεγμένα καλώδια αυξάνουν τον κίνδυνο ηλεκτροπληξίας.
- Όταν θέτετε σε λειτουργία ένα ηλεκτρικό εργαλείο σε εξωτερικό χώρο, χρησιμοποιείτε καλώδιο επέκτασης κατάλληλο για χρήση σε εξωτερικούς χώρους. Η χρήση καλωδίου κατάλληλου για χρήση σε εξωτερικούς χώρους μειώνει τον κίνδυνο ηλεκτροπληξίας.

- **Αν είναι αναπόφευκτη η χρήση ηλεκτρικού εργαλείου σε υγρή τοποθεσία, χρησιμοποιήστε διάταξη προστασίας ρεύματος διαρροής (RCD).** Η χρήση RCD μειώνει τον κίνδυνο ηλεκτροπληξίας.

Ασφάλεια των προσώπων

- **Παραμείνατε σε επιφυλακή, παρακολουθείτε τι κάνετε και ακολουθήστε την κοινή λογική κατά τη χρήση μηχανοκίνητων εργαλείων. Μη χρησιμοποιείτε ένα ηλεκτρικό εργαλείο όταν είστε κουρασμένοι ή όταν βρίσκεστε υπό την επήρεια ναρκωτικών, αλκοόλ ή φαρμακευτικής αγωγής.** Μία στιγμή απροσεξίας κατά τη χρήση μηχανοκίνητων εργαλείων είναι δυνατό να οδηγήσει σε σοβαρό προσωπικό ατύχημα.
- **Χρησιμοποιείτε εξοπλισμό προσωπικής προστασίας. Φοράτε πάντοτε προστατευτικά ματιών.** Ο προστατευτικός εξοπλισμός, όπως η μάσκα κατά της σκόνης, τα υποδήματα ασφαλείας κατά των ολισθήσεων, το κράνος ή προστατευτικά της ακοής, όταν χρησιμοποιείται υπό τις κατάλληλες συνθήκες, θα μειώσει τα προσωπικά ατυχήματα.
- **Αποφύγετε την κατά λάθος εκκίνηση. Βεβαιωθείτε ότι ο διακόπτης είναι στη θέση OFF πριν να συνδέσετε το εργαλείο με την πηγή τροφοδοσίας ή/ και τις μπαταρίες, πριν από την παραλαβή ή τη μετακίνηση του εργαλείου.** Η μεταφορά ηλεκτρικών εργαλείων έχοντας το δάχτυλό σας επάνω στο διακόπτη ή τη σύνδεση ηλεκτρικών εργαλείων με το διακόπτη στη θέση ON επιφέρει ατυχήματα.
- **Αφαιρέστε τυχόν κλειδί ή μοχλό ρύθμισης πριν να ενεργοποιήσετε το ηλεκτρικό εργαλείο.** Ένα κλειδί, το οποίο αφήνεται συνδεδεμένο με ένα περιστρεφόμενο εξάρτημα του ηλεκτρικού εργαλείου είναι δυνατό να επιφέρει προσωπικό ατύχημα.
- **Μην τεντώνετε για να φτάσετε. Να κρατιέστε πάντοτε σε καλή ευστάθεια και ισορροπία.** Με αυτό τον τρόπο θα έχετε καλύτερο έλεγχο του ηλεκτρικού εργαλείου σε απρόσμενες καταστάσεις.
- **Φοράτε κατάλληλα ρούχα. Μη φοράτε φαρδιά ρούχα ή κοσμήματα. Κρατάτε τα μαλλιά και τα ρούχα μακριά από τα κινούμενα εξαρτήματα.** Τα φαρδιά ρούχα, τα κοσμήματα ή τα μακριά μαλλιά είναι δυνατό να πιαστούν στα κινούμενα εξαρτήματα.
- **Αν προβλέπονται συσκευές για τη σύνδεση εγκαταστάσεων απομάκρυνσης και συγκέντρωσης της σκόνης, βεβαιωθείτε ότι είναι συνδεδεμένες και χρησιμοποιούνται σωστά.** Η χρήση συγκέντρωσης της σκόνης μπορεί να μειώσει κινδύνους που σχετίζονται με τη σκόνη.
- **Μην αφήσετε την εξοικείωση που αποκτάτε με τη συχνή χρήση των εργαλείων να σας κάνει πιο αμελείς και να αγνοείτε τις αρχές ασφαλείας του εργαλείου.** Μια απρόσεκτη ενέργεια μπορεί να προκαλέσει σοβαρό τραυματισμό μέσα σε κλάσματα δευτερολέπτου.
- **Κρατάτε το μηχανοκίνητο εργαλείο από τις μονωμένες επιφάνειες λαβής, κάθε που πραγματοποιείτε μία εργασία κατά την οποία ο σύνδεσμος μπορεί να έρθει σε επαφή με κρυμμένα καλώδια ή με το δικό του καλώδιο.** Οι σύνδεσμοι που τυχόν έρθουν σε επαφή με ένα καλώδιο υπό τάση είναι δυνατό να θέσουν τα

εκτεθειμένα μεταλλικά μέρη του μηχανοκίνητου εργαλείου υπό τάση και μπορεί να προκαλέσουν ηλεκτροπληξία στο χειριστή.

Χρήση και φροντίδα ηλεκτρικού εργαλείου

- **Μην πιέζετε το ηλεκτρικό εργαλείο. Χρησιμοποιήστε το σωστό ηλεκτρικό εργαλείο για την εφαρμογή σας.** Το σωστό ηλεκτρικό εργαλείο θα κάνει τη δουλειά καλύτερα και ασφαλέστερα στην ταχύτητα για την οποία σχεδιάστηκε.
- **Μη χρησιμοποιήσετε το ηλεκτρικό εργαλείο αν ο διακόπτης δεν ενεργοποιείται και απενεργοποιείται.** Οποιοδήποτε ηλεκτρικό εργαλείο, το οποίο δεν μπορεί να ελεγχθεί με το διακόπτη είναι επικίνδυνο και πρέπει να επισκευαστεί.
- **Αποσυνδέστε το βύσμα από την πηγή τροφοδοσίας ή/ και βγάλτε το συγκρότημα μπαταρίας από το ηλεκτρικό εργαλείο πριν να επιφέρετε τυχόν προσαρμογές, αλλαγή εξαρτημάτων ή πριν από την αποθήκευση των ηλεκτρικών εργαλείων.** Τα εν λόγω προληπτικά μέτρα ασφαλείας μειώνουν τον κίνδυνο τυχαίας εκκίνησης του ηλεκτρικού εργαλείου.
- **Αποθηκεύστε τα αδρανή ηλεκτρικά εργαλεία σε σημείο που να μην τα φτάνουν παιδιά και μην επιτρέπετε σε πρόσωπα μη εξοικειωμένα με το ηλεκτρικό εργαλείο ή με τις παρούσες οδηγίες να χρησιμοποιήσουν το ηλεκτρικό εργαλείο.** Τα ηλεκτρικά εργαλεία είναι επικίνδυνα στα χέρια μη εκπαιδευμένων χρηστών.
- **Συντηρείτε τα ηλεκτρικά εργαλεία και τα εξαρτήματα.** Ελέγξτε για κακή ευθυγράμμιση ή πρόσδεση των κινούμενων εξαρτημάτων, για σπάσιμο εξαρτημάτων και για οποιαδήποτε άλλη κατάσταση που είναι δυνατό να επηρεάσει τη λειτουργία του ηλεκτρικού εργαλείου. Αν το ηλεκτρικό εργαλείο έχει υποστεί ζημία, φροντίστε να επισκευαστεί πριν το χρησιμοποιήσετε. Πολλά ατυχήματα προκαλούνται από την κακή συντήρηση των ηλεκτρικών εργαλείων.
- **Τηρείτε τα εργαλεία κοπής αιχμηρά και καθαρά.** Τα κατάλληλα συντηρούμενα εργαλεία κοπής με αιχμηρά άκρα κοπής δεν είναι πιθανό να κολλήσουν και ελέγχονται ευκολότερα.
- **Χρησιμοποιείτε το ηλεκτρικό εργαλείο, τα εξαρτήματα και τα παρελκόμενα του κ.λπ. σύμφωνα με τις παρούσες οδηγίες, λαμβάνοντας υπόψη τις συνθήκες λειτουργίας και την προς υλοποίηση εργασία.** Αν χρησιμοποιήσετε το ηλεκτρικό εργαλείο για εργασίες πέραν των προβλεπόμενων είναι δυνατό να επέλθει επικίνδυνη κατάσταση.
- **Διατηρείτε τις χειρολαβές και τις επιφάνειες συγκράτησης στεγνές, καθαρές και απαλλαγμένες από λάδι και γράσο.** Οι ολισθηρές χειρολαβές και οι επιφάνειες συγκράτησης δεν επιτρέπουν ασφαλή χειρισμό και έλεγχο του εργαλείου σε απροσδόκητες καταστάσεις.

Σέρβις

- **Αναθέστε το σέρβις του ηλεκτρικού εργαλείου σας σε τεχνικό επισκευών με τα κατάλληλα προσόντα, που χρησιμοποιεί μόνο πανομοιότυπα ανταλλακτικά.** Αυτό θα εξασφαλίσει διατήρηση της ασφάλειας του ηλεκτρικού εργαλείου.

Πινακίδες και Αυτοκόλλητα

Το προϊόν διαθέτει σήματα και αυτοκόλλητα που περιέχουν σημαντικές πληροφορίες για την ατομική ασφάλεια και τη συντήρηση του προϊόντος. Τα σήματα και τα αυτοκόλλητα πρέπει να είναι πάντοτε ευανάγνωστα. Μπορείτε να παραγγείλετε καινούργια σήματα και αυτοκόλλητα από τον κατάλογο ανταλλακτικών.



s011050

Χρήσιμες πληροφορίες

ServAid

Το ServAid είναι μια πύλη που ενημερώνεται συνεχώς και περιέχει Τεχνικές πληροφορίες, όπως:

- Κανονιστικές πληροφορίες και πληροφορίες ασφαλείας
- Τεχνικά δεδομένα
- Οδηγίες εγκατάστασης, λειτουργίας και συντήρησης
- Λίστες ανταλλακτικών
- Εξαρτήματα
- Διαστασιολογικά σχεδιαγράμματα

Παρακαλούμε επισκεφθείτε: <https://servaid.atlascopco.com>.

Για περαιτέρω Τεχνικές πληροφορίες, επικοινωνήστε με τον τοπικό αντιπρόσωπο της Atlas Copco.

Tekniska data

Produktdata

Motorspänning	200 V 3 a.c.
Motoreffekt	1500 W
Varvtal	1460 varv/min
Momentområde	3.5 - 16 Nm (2.6 - 11.8 ft lb)
Vikt	1.0 kg (2.2 lb)

Deklarationer

Ansvar

Μάνα händelser i arbetsmiljön kan påverka åtdragningsprocessen och kräva en validering av resultat. I enlighet med gällande standarder och/eller föreskrifter, ställer vi som krav att det installerade momentet och rotationsriktningen kontrolleras efter varje händelse som kan påverka åtdragningsresultat. Exempel på sådana händelser inkluderar, men är inte begränsade till:

- initial installation av verktygssystemet
- ändring av delbatch, bult, skruvbatch, verktyg, mjukvara, konfiguration eller miljö
- ändring av luftanslutningar eller elektriska anslutningar
- ändring i linjens ergonomi, process, kvalitetsförfaranden eller praxis
- byte av operatör

- någon annan ändring som påverkar åtdragningsprocessens resultat

Kontrollen ska:

- Se till att sammanfogningen inte har ändrats på grund av påverkande händelser.
- Göras efter initial installation, underhåll eller reparation av utrustningen.
- Inträffa minst en gång per skift eller vid annan lämplig frekvens.

EU-FÖRSÄKRAN OM ÖVERENSSTÄMMELSE

Vi, Atlas Copco Industrial Technique AB, SE-105 23 STOCKHOLM SWEDEN, försäkrar under eget ansvar att produkten (med namn, typ och serienummer, se framsida) uppfyller följande direktiv: **2006/42/EC (MD), 2011/65/EU (RoHS), 2014/30/EU (EMC), 2015/863/EU (RoHS amendment)**

Tillämpade harmoniserade standarder:

EN 55014-1:2017 + A11:2020, EN 55014-2:2015, EN 61000-6-2:2005+AC:2005, EN 61000-6-2:2019, EN 61000-6-4:2007+A1:2011, EN 62841-1:2015+AC:2015, EN 62841-2-2:2014 +AC:2015

Myndigheter kan begära relevant teknisk information från: Aleksandra Duric, Product Compliance Manager, Atlas Copco Industrial Technique AB, SE-105 23 Stockholm Sweden

Stockholm, 1 September 2023

Håkan Andersson, Managing Director

Utfärdarens underskrift

Meddelande om buller och vibrationer

- Ljudtrycksnivå <70 dB(A) , osäkerhet 3 dB(A), i enlighet med ISO15744.
- Ljudnivå <80 dB(A) , osäkerhet 3 dB(A), i enlighet med ISO15744.
- Totalt vibrationsvärde <2.5 m/s², osäkerhet - m/s², i enlighet med ISO28927-2.

Dessa deklarerade värden har erhållits genom laboratorietester i enlighet med angivna direktiv eller standarder och är lämpliga att jämföra med deklarerade värden för andra maskiner som testats i enlighet med samma direktiv eller standarder. Värdena kan inte användas för riskbedömning och värden som uppmäts på individuella arbetsplatser kan vara högre. De faktiska exponeringsvärdena och de skaderisker som en enskild användare utsätts för är unika och beror på personens arbetssätt, i vilket material maskinen används, användarens exponeringstid och fysiska kondition samt maskinens skick.

Vi på **Atlas Copco Industrial Technique AB** kan inte hållas ansvarsskyldiga för konsekvenserna av att använda de angivna värdena istället för värden som återspeglar den faktiska exponeringen vid en individuell riskbedömning på en arbetsplats över vilken vi inte har någon kontroll.

Detta verktyg kan orsaka hand-armvibrationssyndrom om det inte används korrekt. En EU-guide för hantering av hand- och armvibrationer återfinns på webbplatsen <http://www.pneurop.eu/index.php> under Verktyg och sedan Lagsiftning.

För att förebygga eventuella framtida åkommor rekommenderar vi att hälsokontroller genomförs för att upptäcka tidiga symptom som kan bero på vibrationsrelaterade arbetssuppgifter.

- i** Om denna utrustning är avsedd för fixerade tillämpningar:
Ljudemissionerna anges som vägledning för maskinbyggaren. Ljud- och vibrationsemissionsdata för hela maskinen skall anges i instruktionshandboken till maskinen.

WEEE

Information om **Kassering av elektrisk och elektronisk utrustning (Waste of Electrical and Electronic Equipment) (WEEE)**:

Denna produkt och dess information uppfyller kraven i WEEE-direktivet (2012/19/EU), och måste hanteras i enlighet med direktivet.

Produkten är märkt med följande symbolen:



Produkter märkta med en överkryssad soptunna med hjul samt en svart linje nedanför innehåller delar som måste hanteras i enlighet med WEEE-direktivet. Hela produkten, eller WEEE-delarna, kan skickas till ditt kundcenter för omhändertagande.

Information om Artikel 33 i REACH

EU-förordning (EG) nr. 1907/2006 om registrering, utvärdering, godkännande och begränsning av kemikalier (Reach) anger bland annat krav rörande kommunikation i leveranskedjan. Informationskraven gäller även för produkter som innehåller så kallade Särskilt farliga ämnen ("Kandidatförteckningen"). Den 27 juni 2018 blev blymetall (CAS-nr. 7439-92-1) tillagt i Kandidatförteckningen.

I enlighet med informationen ovan har detta meddelande som syfte att informera dig om att vissa elektriska och mekaniska komponenter i produkten kan innehålla blymetall. Detta är i enlighet med rådande begränsningslagstiftning för specifika ämnen och baseras på undantag i RoHS-förordningen (2011/65/EU). Blymetall kommer inte att läcka eller förändras från eller i produkten vid normal användning och koncentrationen blymetall i den färdiga produkten ligger långt under gällande gränsvärden. Kom ihåg att kontrollera lokala krav för bly när produkten ska avfallshanteras.

Regionala krav

⚠ VARNING

Denna produkt kan utsätta dig för kemikalier inklusive bly, som är känd för staten Kalifornien för att orsaka cancer och fosterskador och annan reproduktiv skada. För mer information gå in på

<https://www.p65warnings.ca.gov/>

Säkerhet

KASSERA EJ – GE TILL ANVÄNDAREN

⚠ VARNING Läs alla säkerhetsföreskrifter, instruktioner, illustrationer och specifikationer som medföljer produkten.

Om alla anvisningar nedan inte efterföljs finns risk för elchock, brand, svåra personskador och/eller skador på egendom.

Spara alla varningar och instruktioner för framtida bruk.

⚠ VARNING Alla lokala säkerhetsföreskrifter avseende installation, drift och underhåll skall alltid åtföljas.

Användningsintyg

- Endast för yrkesmässigt bruk.
- Denna produkt och medföljande tillbehör får inte modifieras på något sätt.
- Använd inte denna produkt om den har skadats.
- Om produktuppgifterna eller varningsskyltarna på produkten inte är läsbara eller lossnar ska de bytas omedelbart.
- Produkten får endast installeras, användas och servas av behöriga personer i en miljö för industriellt bruk.

Avsedd användning

Denna produkt är utformad för att sätta i och avlägsna gängade fästelement i trä, metall eller plast. Endast inomhusbruk

Ingen annan användning är tillåten.

Produktspecifika anvisningar

Installation

Allmän installation, säkerhet

Låt endast kvalificerad personal utföra installation.

Häng verktyget på ett säkert sätt, till exempel från ett balansblock. Om upphängningsbygel används, kontrollera att denna är felfri och korrekt monterad.

Anslut alltid systemet till ett jordat uttag. Se alltid till att nätkontakten är fränkopplad och att styrenheten är avslagen innan du ansluter eller kopplar från verktygskabeln.

Drift

Dubbelt tryckreglage

Dubbelt tryckreglage (Vi rekommenderar att detta används under arbetet)

VARNING Klämrisik

Den dubbla avtryckaren tvingar användaren att använda båda händerna för att hantera verktyget. Om den inte används kan operatören oavsiktligt starta verktyget under justering av crowfootnyckeln, vilket kan orsaka allvarliga handskador.

- ▶ Kontrollera att verktyget inte går att starta när den dubbla avtryckaren släppts.
- ▶ Testa alltid verktyget genom att först släppa den dubbla avtryckarens avtryckare och sedan trycka in verktygets avtryckare. Om verktyget startar ska arbetet avbrytas.

Allmän säkerhet vid användning

- **Bär inte handskar – risk för intrassling.**
- **Var förberedd på reaktionskraften som uppstår när verktyget används.** Stötta alltid upp verktygshandtaget på säkert sätt, i motsatt riktning till axelrotationen, för att minska effekten av en plötslig vridmomentsreaktion under slutlig åtdragning eller påbörjad lösgöring.
- **Håll aldrig i drivningen, hylsan eller drivningens förlängning.**
- **Operatörer och underhållspersonal måste vara fysiskt kapabla att hantera verktygets storlek, vikt och kraft.**
- **Använd om möjligt en upphängningsarm för att ta upp vridmomentsreaktionen. Om det inte är möjligt, rekommenderas sidohandtag på verktyg med raka maskinhus och med pistolhandtag; mothåll rekommenderas för vinklade mutterdragare.** Använd något som tar upp vridmomentsreaktionen över 4 Nm (3 lbf.ft) för verktyg med raka maskinhus, över 10 Nm (7,5 lbf.ft) för verktyg med pistolhandtag och över 60 Nm (44 lbf.ft) för vinklade mutterdragare.
- **Allvarliga personskador kan uppstå från över- eller underåtdragna fästelement.** Montering som kräver ett visst vridmoment måste kontrolleras med en vridmomentmätare. Så kallade "klick"-momentnycklar kontrollerar inte potentiellt farlig överåtdragning. Över- eller underåtdragna fästelement kan gå sönder, lossna eller separera. Enheter som lossnar kan bli till projektiler.
- **Använd endast hylsor för motor- och slagdrift i gott skick.** Använd inte handverktygshylsor.
- **Vid användning av motordrivna verktyg kan operatören uppleva obehag i händer, armar, axlar, nacke eller andra kroppsdelar.** Variera arbetsställningen på lämpligt sätt genom arbetsdagen, stå alltid säkert och undvik obalans eller obekväma arbetsställningar.
- **Monotona arbetsrörelser, obekväma ställningar och exponering för vibration kan vara skadligt för händer och armar.** Om någon del av kroppen domnar, somnar, smärtar eller vitnar ska verktyget sluta användas och läkares råd sökas.

- **Var försiktig vid arbete på begränsade ytor.** Se till att händerna inte kommer i kläm mellan verktyget och arbetsstycket.
- **Höga ljud kan orsaka permanenta hörselskador.** Använd hörselskydd som rekommenderas av din arbetsgivare eller via arbetssskydds- och hälsoregler.
- **Kontrollera att arbetsstycket är säkert fastspänt.**
- **Arbeta försiktigt i områden som du inte känner till.** Var medveten om de potentiella risker som skapas av dina arbetsaktiviteter. Detta verktyg är inte isolerat från att komma i kontakt med elektriska strömkällor.
- Använd inte åtdragningsstrategier för tillämpningar som ligger utanför begränsningarna.
- Större ändringar av förbandets egenskaper påverkar reaktionskraften på operatören.
- Tänk på att ett fel i ett förband eller verktygsfel kan orsaka plötslig och oväntad reaktionskraft som kan skada operatören.
- Placera utrustningen så att fränkopplingsanordningen är inom lätt räckhåll.

Verktyg som används tillsammans med mothåll: Håll ej handen på eller invid mothållet när maskinen används. Var medveten om spindelns rotationsriktning innan verktyget startas. Reaktionskraften kan vara riktad åt ett oväntat håll med risk för krosskador.

Verktyg som har koppling: Använd aldrig produkten utan att försäkra dig om att kopplingen släpper. Kontrollera att maskinen fungerar ordentligt när kopplingen justerats.

VARNING Risk för skada

Kontrollera att rätt parameterfil används. Fel parameterfil kan orsaka för högt moment vilket innebär risk för kroppsskada.

- ▶ Kontrollera att max. moment som visas i styrenheten och max. moment som anges i verktygets tekniska datablad är samma.

Service och underhåll

Allmän säkerhet vid service och underhåll

Styrenheten måste vara avstängd under användning för att undvika oavsiktlig start.

Produkten får endast installeras, användas och servas av behöriga personer i en miljö för industriellt bruk.

Rengöringsanvisningar

Torka av utrustningen med en fuktig trasa.

Använd endast vatten – använd aldrig rengöringsmedel som innehåller lösningsmedel.

Kontakta Atlas Copcos servicetekniker för rengöringsråd enligt rekommendationerna för ditt specifika verktyg.

Ordinarie kabelkontroller

Kontrollera strömkabeln och verktygskabeln regelbundet. Om kablarna visar tecken på skador ska de bytas ut.

Hur man undviker problem som orsakas av statisk elektricitet

Komponenterna inuti produkten och styrenheten är känsliga för elektrostatiska urladdningar. För att undvika framtida fel, se till att service och underhåll utförs i en ESD-godkänd arbetsmiljö. Bilden nedan visar ett exempel på en lämplig serviceverkstad.

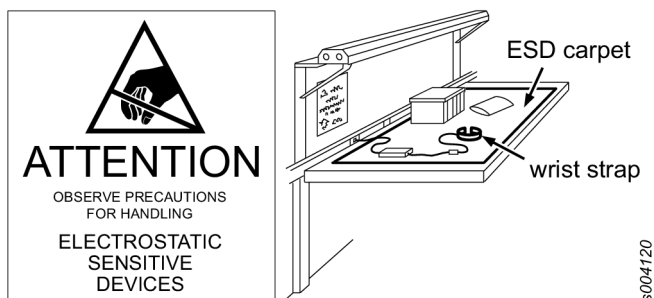

Allmänna säkerhetsvarningar för elverktyg

⚠ VARNING Läs alla säkerhetsföreskrifter, instruktioner, illustrationer och specifikationer som medföljer produkten.

Om alla anvisningar nedan inte efterföljs finns risk för elchock, brand, svåra personskador och/eller skador på egendom.

Spara alla varningar och instruktioner för framtida bruk.

Termen "elverktyg" i varningarna syftar på ditt strömdrivna (med sladd) elverktyg eller batteridrivna (sladdlöst) elverktyg.

Säkerhet på arbetsplatsen

- **Håll arbetsområdet rent och väl upplyst.** Stökiga eller mörka utrymmen befrämjar olyckor.
- **Använd inte eldrivna verktyg i explosiva atmosfärer, såsom i närvaro av brännbara vätskor, gaser eller damm.** Eldrivna verktyg alstrar gnistor som kan antända dammet eller ångorna.
- **Håll barn och passiva åskådare borta medan du använder ett eldrivet verktyg.** Störmoment kan orsaka att man förlorar kontrollen.

Elsäkerhet

- **Elverktygens stickkontakter måste överensstämma med uttagen. Modifiera aldrig stickkontakten på något sätt. Använd inte adapterstickkontakter med jordade elverktyg.** Omodifierade stickkontakter och passande uttag reducerar risken för elektriska stötar.
- **Undvik kroppskontakt med jordade ytor, såsom rör, element, pannor och kylskåp.** Det finns en förhöjd risk för elektriska stötar om kroppen är jordad.
- **Utsätt inte elverktyg för regn eller våta förhållanden.** Vatten som kommer in i ett elverktyg höjer risken för elektriska stötar.
- **Gör inte åverkan på sladden. Använd aldrig sladden för att bära, dra eller koppla ur elverktyget. Håll sladden bort från värme, olja, vassa kanter och rörliga delar.** Skadade eller intrasslade kablar ökar risken för elektriska stötar.

- **När du använder ett elverktyg utomhus, använd en förlängningsladd lämplig för utomhusbruk.** Användning av en sladd som är lämplig för utomhusbruk minskar risken för elektriska stötar.
- **Om användning av ett elverktyg på en fuktig plats är oundvikligt, använd en strömförsörjning som är skyddad med jordfelsbrytare.** Användning av jordfelsbrytare minskar risken för elektriska stötar.

Personlig säkerhet

- **Var uppmärksam, tänk på vad du gör och använd sunt förnuft när du använder ett eldrivet verktyg. Använd inte ett elverktyg när du är trött eller under påverkan av droger, alkohol eller mediciner.** Ett ögonblicks uppmärksamhet vid användning av elverktyg kan resultera i allvarliga personskador.
- **Använd personlig skyddsutrustning. Bär alltid ögonskydd.** Skyddsutrustning som dammask, halksäkra skyddsskor, hjälm eller hörselskydd under somliga förhållanden reducerar personskadorna.
- **Förhindra oavsiktlig start. Säkerställ att omkopplaren är i off-läget innan du ansluter till strömkällan och/eller batteripaket eller lyfter upp eller bär verktyget.** Om du bär elverktyget med fingret på strömbrytaren eller strömsätter elverktyg som har strömbrytaren påslagen ökar olycksrisken.
- **Ta bort eventuell justernyckel eller hylsa innan du slår på elverktyget.** En hylsa eller en nyckel som sitter kvar på en roterande del av elverktyget kan resultera i personskador.
- **Sträck dig inte för långt. Ha lämplig fotställning och god balans hela tiden.** Detta möjliggör bättre kontroll över elverktyget i oväntade situationer.
- **Ha lämpliga kläder. Bär inte smycken eller lös klädsel. Håll hår och kläder borta från rörliga delar.** Lösa kläder, smycken eller långt hår kan fastna i rörliga delar.
- **Om apparaten är anpassad för att ansluta utrustning för utsug och uppsamling av damm, se till att dessa är anslutna och används korrekt.** Användning av dammuppsugning kan reducera dammrelaterade risker.
- **Låt inte förtrogenhet som vunnits från frekvent användning av verktyg, göra dig självbelåten och få dig att ignorera säkerhetsprinciper för verktyg.** En vårdslös åtgärd kan orsaka allvarliga skador på en bråkdel av en sekund.
- **Håll i de isolerade greppytorna på motordrivna verktyg vid arbete där fästelementen kan komma i kontakt med dolda kablar eller den egna kabeln.** Skärtillbehör som kommer i kontakt med en strömförande kabel kan göra att utsatta metalldelar blir strömförande, vilket kan leda till att operatören får en elektrisk stöt.

Användning och skötsel av elverktyget

- **Bruka inte våld på elverktyget. Använd rätt elverktyg för tillämpningen.** Rätt elverktyg gör jobbet bättre och säkrare vid den hastighet som det har utvecklats för.
- **Använd inte elverktyget om det inte startar och stoppar med strömbrytaren.** Elverktyg som inte kan styras med omkopplaren är farliga och måste repareras.

- **Koppla loss stickkontakten från strömkällan och/eller batteripaketet från elverktyget om den är avtagningsbar innan du gör justeringar, byter tillbehör eller förvarar elverktyg..** Sådana förebyggande säkerhetsåtgärder reducerar risken för att elverktyget startar oavsiktligt.
- **Lagra elverktyget utom räckhåll för barn och låt inte personer som är obekanta med elverktyget eller dessa instruktioner använda elverktyget.** Elverktyg är farliga i händerna på utbildade användare.
- **Underhåll elverktyg och tillbehör. Kontrollera om det finns rörliga delar som är fel inriktade eller kärvar, eller om några delar är trasiga eller något annat förhållande som kan påverka elverktygets funktion. Om elverktyget är skadat, låt reparera det före användning.** Många olyckor orsakas av dåligt underhållna elverktyg.
- **Håll kapverktyg vassa och rena.** Ordentligt underhållna kapverktyg med vassa skärkanter är mindre benägna att fastna och enklare att kontrollera.
- **Använd elverktyget, tillbehören och verktygsbitsen etc. i enlighet med dessa instruktioner och ta hänsyn till arbetsförhållandena och arbetet som ska utföras.** Användning av elverktyg för andra arbetsmoment än de som avses kan resultera i farliga situationer.
- **Håll handtag och gripytor torra, rena och fria från olja och fett.** Hala handtag och gripytor tillåter inte säker hantering och kontroll av verktyget i oväntade situationer.

Service

- **Service på motordrivna verktyg måste utföras av en behörig reparatör som endast använder identiska reservdelar.** På så vis säkerställs säkerheten för elverktyget.

Skyltar och dekal

Produkten är försedd med skyltar och dekal med viktig information om personlig säkerhet och produktunderhåll. Skyltarna och dekalerna måste alltid vara lätta att läsa. Nya skyltar och dekal kan beställas med hjälp av reservdelslistan.



s011050

Användbar information

ServAid

ServAid är en portal som uppdateras kontinuerligt och som innehåller teknisk information, till exempel:

- Föreskrifter och säkerhetsinformation
- Tekniska data
- Installations-, drift- och serviceanvisningar
- Reservdelslistor
- Tillbehör
- Dimensionsritningar

Besök: <https://servaid.atlascopco.com>.

Kontakta närmaste representant för Atlas Copco om du behöver ytterligare teknisk information.

Технические данные

Характеристики изделия

Напряжение двигателя	200 В 3 а.с.
Мощность двигателя	1500 Вт
Скорость	1460 об/мин
Диапазон момента	3.5 - 16 Нм (2.6 - 11.8 фунт-силы·фут)
Вес	1.0 кг (2.2 фунта)

Декларации

Ответственность

В рабочей среде на процесс затяжки могут оказывать влияние различные события, которые требуют проверки результатов. В соответствии с применимыми стандартами и/или предписаниями, настоящим мы требуем от вас проверки установленного момента и направления вращения после любого события, которое может повлиять на результат затяжки. Примерами таких событий, помимо прочего, являются:

- первоначальная установка инструментальной системы;
- замена групп деталей, винтов, болтов, а также инструмента, программного обеспечения, конфигурации или среды;
- замена пневматических или электрических соединений;
- изменение в эргономике линии, техпроцессе, процедурах контроля качества или методах работы;
- замена оператора;
- любое другое изменение, влияющее на результат процесса затяжки.

Проверка должна:

- подтверждать, что характеристики соединений не изменились в результате событий, оказывающих влияние;
- проводиться после первоначальной установки, техобслуживания или ремонта оборудования;
- выполняться не менее одного раза за смену или с другой подходящей периодичностью.

ДЕКЛАРАЦИЯ О СООТВЕТСТВИИ ЕС

Компания Atlas Copco Industrial Technique AB, SE-105 23 STOCKHOLM SWEDEN, с полной ответственностью заявляет, что данное изделие (наименование, тип и серийный номер которого указаны на титульном листе) соответствует положениям следующих директив: **2006/42/EC (MD), 2011/65/EU (RoHS), 2014/30/EU (EMC), 2015/863/EU (RoHS amendment)**

Были применены следующие согласованные стандарты: EN 55014-1:2017 + A11:2020, EN 55014-2:2015, EN 61000-6-2:2005+AC:2005, EN 61000-6-2:2019, EN 61000-6-4:2007+A1:2011, EN 62841-1:2015+AC:2015, EN 62841-2-2:2014 +AC:2015

Официальные органы могут запросить соответствующую техническую информацию у следующих лиц:

Aleksandra Duric, Product Compliance Manager, Atlas Copco Industrial Technique AB, SE-105 23 Stockholm Sweden

Stockholm, 1 September 2023

Håkan Andersson, Managing Director

Подпись заявителя



Декларация по шумам и вибрации

- Уровень звукового давления <70 дБ(А), погрешность 3 дБ(А), в соответствии со стандартом ISO15744.
- Уровень звуковой мощности <80 дБ(А), погрешность 3 дБ(А), в соответствии со стандартом ISO15744.
- Суммарное значение вибрации <2.5 м/с², погрешность - м/с², в соответствии со стандартом ISO28927-2.

Заявленные значения были получены при помощи лабораторных тестов, проведенных в соответствии с установленными стандартами, могут быть использованы для сравнения с заявленными значениями, полученными при испытании других инструментов в соответствии с теми же стандартами. Эти заявленные значения неприменимы для оценки риска; результаты фактических измерений при работе на индивидуальном рабочем месте могут быть выше. Фактические значения воздействия и риск ущерба, которым подвергается пользователь, индивидуальны и зависят от метода работы, изделия и устройства рабочего места, а также от времени воздействия и физического состояния пользователя.

Компания **Atlas Copco Industrial Technique AB** не может нести ответственность за последствия использования заявленных значений вместо значений, отражающих фактическое воздействие, при оценке индивидуальных рисков в ситуации на рабочем месте, которую компания не в состоянии контролировать.

При ненадлежащей манере использования данный инструмент может вызвать вибрационный синдром рук. Руководство ЕС о том, как справляться с воздействием вибрации на руки, можно найти на веб-сайте <http://www.pneurop.eu/index.php> (выберите меню "Tools", а затем "Legislation").

Мы рекомендуем программу контроля за здоровьем, которая обеспечивает раннее обнаружение симптомов вредного воздействия вибрации и позволяет своевременно пересмотреть процедуры обслуживания, чтобы предотвратить дальнейшее ухудшение.

- i** Если данное оборудование предназначено для закрепленных систем:
Значение излучения шума приведено в качестве руководящей информации для изготовителя устройства. Данные по излучению шума и вибрации для всего устройства должны быть приведены в руководстве по эксплуатации устройства.

Директива WEEE

Информация, касающаяся **Директивы об отходах электрического и электронного оборудования (WEEE)**: Данное изделие и информация о нем отвечают требованиям Директивы WEEE (2012/19/EU), и оно должно утилизироваться в соответствии с директивой.

На изделии имеется маркировка в виде следующего значка:



Изделия, маркированные символом перечеркнутого передвижного мусорного контейнера и одинарной черной линии под ним, содержат части, которые должны утилизироваться в соответствии с Директивой WEEE. Изделие целиком или его детали, на которые распространяется действие Директивы WEEE, можно отправить на утилизацию в местный центр обслуживания клиентов.

Евразийское соответствие



Информация относительно статьи 33 в REACH

Регламент Европейского союза (ЕС) № 1907/2006, регулирующий регистрацию, экспертизу, лицензирование и оборот химических средств (REACH), определяет, помимо прочего, требования к коммуникации в цепочке поставок. Информационные требования распространяются также на продукты, которые содержат так называемые особо опасные вещества (перечень веществ-кандидатов). 27 июня 2018 года металлический свинец (CAS номер 7439-92-1) был внесен в перечень веществ-кандидатов.

В связи с вышеизложенным настоящим ставим вас в известность, что некоторые электрические и механические компоненты продукта могут содержать металлический свинец. Это соответствует действующему законодательству в отношении ограничения использования веществ и основано на законных исключениях, указанных в Директиве ЕС по ограничению использования опасных веществ RoHS (2011/65/EU). Металлический свинец не дает утечек или не видоизменяется в продукте во время нормальной эксплуатации, и концентрация металлического свинца в готовом продукте намного ниже применимого

порогового значения. Необходимо учитывать местные требования к утилизации свинца после окончания срока службы продукта.

Региональные требования

⚠ ПРЕДУПРЕЖДЕНИЕ

В процессе использования данного продукта существует опасность подвергнуться воздействию химических веществ, в частности, свинца, который, согласно данным, имеющимся в штате Калифорния, вызывает раковые заболевания, врожденные дефекты развития или другие патологии репродуктивной системы. Более подробная информация представлена на веб-сайте

<https://www.p65warnings.ca.gov/>

Безопасность

НЕ ВЫБРАСЫВАТЬ — ПЕРЕДАТЬ ПОЛЬЗОВАТЕЛЮ

⚠ ПРЕДУПРЕЖДЕНИЕ Ознакомьтесь со всеми предупреждениями по безопасной работе, инструкциями, иллюстрациями и спецификациями, которые поставляются вместе с данным изделием.

Несоблюдение приведенных ниже инструкций может привести к поражению электрическим током, пожару, материальному ущербу и/или серьезной травме.

Сохраните все предупреждения и инструкции для справки на будущее.

⚠ ПРЕДУПРЕЖДЕНИЕ Необходимо неукоснительно соблюдать все местные законодательно закрепленные правила техники безопасности, касающиеся установки, эксплуатации и техобслуживания.

Предписание по использованию

- Только для профессионального использования.
- Запрещается модифицировать данное изделие и его принадлежности каким-либо образом.
- В случае повреждения данного изделия его использование запрещено.
- Если этикетка с информацией об изделии или с предупредительными знаками на корпусе изделия стала неразборчивой или отклеилась, без промедления замените ее.
- Данное устройство должно устанавливаться, эксплуатироваться и обслуживаться только квалифицированным персоналом в промышленных условиях.

Назначение

Данное изделие предназначено для установки и удаления резьбовых крепежных деталей из древесины, металла или пластика. Использование только в помещении

Любое другое использование запрещено.

Особые инструкции по устройству

Установка

Общие требования безопасности при установке

Проводить установку разрешается только силами квалифицированного персонала.

Надежно подвесьте инструмент, например, с помощью балансировочного устройства. При использовании подвесного хомута убедитесь, что он находится в хорошем состоянии и закреплен надлежащим образом.

Систему всегда следует подключать к заземленной сетевой розетке. Перед подсоединением или отсоединением кабеля инструмента обязательно убедитесь, что сетевая вилка отключена, а контроллер выключен.

Эксплуатация

Дополнительная кнопка пуска

Дополнительная кнопка пуска (рекомендуется использовать во время работы)

⚠ ПРЕДУПРЕЖДЕНИЕ Опасность раздавливания

Двойной курок заставляет пользователя держать инструмент двумя руками во время работы. Если не использовать данную принадлежность, оператор может случайно запустить инструмент во время регулировки рожкового ключа, что может привести к серьезной травме рук.

- ▶ Убедитесь, что инструмент нельзя запустить, когда двойной курок отпущен.
- ▶ Всегда проверяйте инструмент, отпустив сначала пусковой механизм двойного курка и затем нажав пусковой механизм инструмента. Если инструмент придет в действие, остановите работу.

Общие требования безопасности при эксплуатации

- Запрещается надевать перчатки в связи с риском наматывания.
- Будьте готовы к отдаче, возникающей при работе инструмента. Следует всегда крепко упираться в рукоятку инструмента в направлении, противоположном вращению шпинделя, чтобы уменьшить воздействие внезапно возникающего реактивного крутящего момента в процессе окончательной затяжки и первоначального ослабления крепежа.
- Запрещается удерживать привод, головку или удлинитель.
- Операторы и обслуживающий персонал должны быть физически в состоянии управлять с грузом, весом и мощностью инструмента.
- По возможности используйте подвеску для поглощения реактивного момента. Если это невозможно, то для инструментов с прямым корпусом и с pistolетной рукояткой

рекомендуется использовать боковые рукоятки, а для угловых гайковертов — реактивные штанги. Рекомендуется использовать средства для поглощения реактивного момента свыше 4 Нм (3 фунт-сила-футов) для инструментов с прямым корпусом, свыше 10 Нм (7,5 фунт-сила-фута) для инструментов с пистолетной рукояткой и свыше 60 Нм (44 фунт-сила-футов) для угловых гайковертов.

- **Перетянутые или недотянутые крепежные элементы могут стать причиной серьезной травмы.** Блоки, требующие конкретного момента затяжки, должны проверяться с помощью датчика момента. Так называемые «щелкающие» динамометрические ключи не проверяют узлы на потенциально опасные превышения крутящего момента. Перетянутые или недотянутые крепежные элементы могут сломаться или ослабнуть и отделиться. Незакрепленные блоки могут разлетаться.
- **Следует использовать только силовые или ударные головки в хорошем состоянии.** Не используйте головки для ручного инструмента.
- **При использовании механизированного инструмента у оператора могут возникать неприятные ощущения в кистях, предплечьях, плечах, шее или других частях тела.** Принимайте удобные положения тела и ног, избегая неуклюжих или неустойчивых поз в течение рабочего дня.
- **Повторяющиеся рабочие движения, неудобные положения и воздействие вибрации могут быть опасны для рук.** При онемении, покалывании, боли или побледнении кожи прекратите работу с инструментом и проконсультируйтесь с врачом.
- **Проявляйте осторожность при работе в скрытых пространствах.** Остерегайтесь раздавливания рук между инструментом и обрабатываемой деталью.
- **Высокие уровни шума могут вызвать постоянную потерю слуха.** Используйте средства защиты органов слуха, рекомендованные вашим работодателем или правилами охраны труда и безопасности.
- **Убедитесь, что обрабатываемая деталь закреплена надежно.**
- **Соблюдайте осторожность при работе в незнакомом месте.** Остерегайтесь потенциальных опасностей, создаваемых вашими рабочими действиями. Этот инструмент не изолирован от соприкосновения с источниками электропитания.
- Избегайте использования стратегий затяжки в областях применения за пределами их ограничений.
- Серьезные изменения характеристик соединения повлияют на силу реакции, воздействующую на оператора.
- Имейте в виду, что разрушение соединения или ошибка инструмента могут привести к внезапному возникновению силы реакции и возможной травме оператора.
- Расположите оборудование таким образом, чтобы устройство отключения было легко доступно.

Инструменты, используемые с опорной планкой: При работе с инструментом никогда не кладите руки рядом с опорной планкой. Остерегайтесь вращательного движения шпинделя перед запуском инструмента, поскольку направление действия силы реакции может оказаться неожиданным, из-за чего существует риск получения травм с размождением тканей.

Инструменты, содержащие расцепную муфту: Запрещается использовать данное изделие, не убедившись в срабатывании расцепной муфты. Сразу после регулировки расцепной муфты проверьте правильность ее срабатывания.

ПРЕДУПРЕЖДЕНИЕ Опасность получения травмы

Убедитесь, что используется правильный файл параметров. Использование неправильного файла параметров может привести к возникновению слишком высокого крутящего момента и стать причиной травмы.

- ▶ Сравните максимальный крутящий момент, который отображается на контроллере, с максимальным крутящим моментом, указанным в технических характеристиках инструмента, — они должны быть одинаковыми.

Периодическое и текущее техническое обслуживание

Общие требования безопасности при периодическом и текущем техническом обслуживании

Во избежание случайного запуска контроллер всегда должен быть выключен во время технического обслуживания.

Данное устройство должно устанавливаться, эксплуатироваться и обслуживаться только квалифицированным персоналом в промышленных условиях.

Инструкция по очистке

Оборудование следует протереть влажной/увлажненной тканью.

Следует использовать только воду. Нельзя применять чистящие средства, содержащие растворители.

Обратитесь к специалисту по сервисному обслуживанию Atlas Copco за консультацией относительно очистки и актуальных рекомендаций для вашего конкретного инструмента.

Регулярные осмотры кабеля

Регулярно проверяйте силовой кабель и кабель инструмента. Кабели следует заменить, если на них имеются заметные признаки повреждения.

Предотвращение неполадок в ESD

Компоненты внутри продукта и контроллера чувствительны к электростатическому разряду. Во избежание сбоев в будущем, убедитесь, что ремонтное и техническое обслуживание выполняется в рабочей среде

с подтвержденной защитой от электростатического разряда. На рисунке ниже показан пример корректной сервисной рабочей станции.

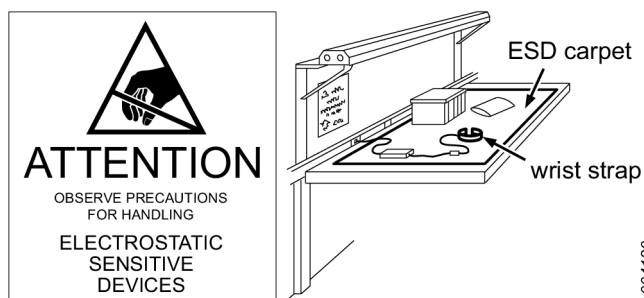

Общие предупреждения по безопасной работе с электроинструментами

⚠ ПРЕДУПРЕЖДЕНИЕ Ознакомьтесь со всеми предупреждениями по безопасной работе, инструкциями, иллюстрациями и спецификациями, которые поставляются вместе с данным изделием.

Несоблюдение приведенных ниже инструкций может привести к поражению электрическим током, пожару, материальному ущербу и/или серьезной травме.

Сохраните все предупреждения и инструкции для справки на будущее.

Понятие "механизированный инструмент" в предупреждениях означает ваш работающий от сети (проводной) или от аккумулятора (беспроводной) механизированный инструмент.

Техника безопасности на рабочем месте

- Рабочее место должно быть чистым и хорошо освещенным. Беспорядок и темнота способствуют возникновению несчастных случаев.
- Запрещается работать с механизированными инструментами во взрывоопасных атмосферах, например в присутствии легко воспламеняющихся жидкостей, газов или пыли. Механизированные инструменты являются источниками искр, которые могут воспламенять пыль или испарения.
- При работе с механизированным инструментом необходимо удалить из рабочей зоны детей и посторонних лиц. При отвлечении внимания вы можете потерять контроль над инструментом.

Электробезопасность

- Штепсельные вилки механизированных инструментов должны соответствовать розетке. Запрещается модифицировать вилку каким-либо образом. Запрещается использовать штепсели-переходники любого рода с заземляемыми механизированными инструментами. Немодифицированные штепсельные вилки и соответствующие им розетки снижают риск поражения электрическим током.

- Избегайте телесного контакта с заземленными поверхностями, такими как трубы, батареи отопления, кухонные плиты и холодильники. При заземлении вашего тела повышается риск поражения электрическим током.
- Не помещайте механизированные инструменты под дождь или во влажные условия. Проникновение воды в механизированный инструмент повышает риск поражения электрическим током.
- Со шнуром питания следует обращаться правильно. Запрещается использовать шнур для переноски, подтягивания или выключения приводного инструмента из розетки. Шнур должен располагаться вдали от источников тепла, масла, острых краев и движущихся частей. Поврежденные или спутанные шнуры питания повышают риск поражения электрическим током.
- При работе с механизированным инструментом на открытом воздухе используйте удлинитель, подходящий для работы вне помещений. Использование шнура питания, подходящего для работы вне помещений, снижает риск поражения электрическим током.
- Если не удается избежать работы с механизированным инструментом во влажных условиях, используйте источник питания с устройством защитного отключения (УЗО). Использование УЗО снижает риск поражения электрическим током.

Личная безопасность

- При работе с механизированным инструментом сохраняйте бдительность, следите за своими действиями и руководствуйтесь здравым смыслом. Запрещается использовать механизированный инструмент, если вы устали или находитесь под воздействием медицинских препаратов, алкоголя или наркотических веществ. Ослабление внимания всего на мгновение при работе с механизированными инструментами может стать причиной серьезной травмы.
- Используйте оборудование для личной защиты. Всегда надевайте средство защиты глаз. Средства защиты, такие как пылезащитная маска, нескользящая защитная обувь, каска или средство защиты органов слуха, используемые в соответствующих условиях, снижают риск получения травм.
- Предотвращайте непреднамеренный запуск устройства. Перед подключением к источнику питания и/или аккумуляторному блоку, поднятием или переноской инструмента убедитесь, что выключатель находится в положении "выкл.". Переноска механизированных инструментов с пальцем на выключателе или подача питания на механизированные инструменты с выключателем в положении "вкл." способствует возникновению несчастных случаев.

- Уберите все регулировочные и гаечные ключи перед включением механизированного инструмента. Ключ, оставленный на вращающейся части механизированного инструмента, может стать причиной травмы.
- Не переоценивайте свои силы. Всегда сохраняйте устойчивое положение ног и равновесие. Это позволит лучше контролировать механизированный инструмент в непредвиденных ситуациях.
- Одевайтесь надлежащим образом. Не надевайте свободную одежду или ювелирные украшения. Волосы и одежда должны находиться на безопасном расстоянии от движущихся частей. Свободную одежду, ювелирные украшения или длинные волосы может затянуть в инструмент движущимися частями.
- Если предусмотрены устройства для подключения установок удаления и улавливания пыли, убедитесь, что они подключены и используются надлежащим образом. Применение пылеуловителей может уменьшить опасности, связанные с пылью.
- Приобретя в результате частого использования инструмента навыки работы с ним, не допускайте беспечности и не игнорируйте принципы техники безопасности. Халатность может приводить к серьезным травмам за доли секунд.
- При работе в местах, где крепеж может войти в контакт со скрытой электропроводкой или шнуром питания электроинструмента, электроинструмент следует держать за изолированные хватные поверхности. Контакт крепежных элементов с проводом, находящимся под напряжением, может передать напряжение на оголенные металлические части электроинструмента и привести к поражению оператора электрическим током.

Использование и обслуживание механизированных инструментов

- Не прилагайте усилие к механизированному инструменту. Используйте надлежащий приводной инструмент для своей области применения. Правильно подобранный инструмент позволит выполнить работу лучше и безопаснее со скоростью, для которой он был разработан.
- Не используйте механизированный инструмент, если выключатель не включает и не выключает его. Любой приводной инструмент, которым невозможно управлять с помощью выключателя, опасен и подлежит обязательному ремонту.
- Перед выполнением любых регулировок, заменой принадлежностей или помещением механизированных инструментов на хранение отсоедините штепсельную вилку, если она является отсоединяемой, от источника питания и/или аккумуляторный блок от механизированного инструмента. Такие профилактические меры безопасности снижают риск случайного запуска приводного инструмента.
- Храните неработающие механизированные инструменты в недоступном для детей месте и не позволяйте работать с механизированным

инструментом лицам, не знакомым с ним или с данными инструкциями. В руках неподготовленных пользователей приводные инструменты опасны.

- Проводите техническое обслуживание электроинструментов и принадлежностей. При проверке следует обращать внимание на смещение или заедание движущихся частей, повреждение деталей и любые другие состояния, которые могут негативно отразиться на работе приводного инструмента. При обнаружении повреждения обязательно отремонтируйте электроинструмент перед его дальнейшим использованием. Многие несчастные случаи происходят по причине плохого техобслуживания электроинструментов.
- Режущие инструменты всегда должны быть острыми и чистыми. Обслуживаемые надлежащим образом режущие инструменты с острыми режущими кромками с меньшей вероятностью будут заедать, и их будет легче контролировать.
- Используйте механизированный инструмент, принадлежности, вставные резцы и пр. в соответствии с данными инструкциями, учитывая условия эксплуатации и характер выполняемой работы. Использование приводного инструмента не по назначению может приводить к возникновению опасных ситуаций.
- Ручки и хватные поверхности должны оставаться сухими и чистыми, и на них не должно быть масла или смазки. Скользкие ручки и хватные поверхности препятствуют безопасному обращению и работе с инструментом в незапланированных ситуациях.

Обслуживание

- Электроинструмент должен обслуживаться квалифицированным специалистом по ремонту с применением только идентичных запасных частей. Это обеспечит неизменно безопасную работу механизированного инструмента.

Обозначения и наклейки

На данном изделии имеются знаки и наклейки, содержащие важную информацию по технике безопасности и техобслуживанию изделия. Знаки и наклейки должны всегда оставаться разборчивыми. Новые знаки и наклейки можно заказать по перечню запчастей.



Полезные сведения

Программа ServAid

ServAid – постоянно обновляемый портал, на котором содержится следующая техническая информация.

- Информация о нормативных требованиях и технике безопасности.

- Технические данные
- Инструкции по установке, эксплуатации и техобслуживанию.
- Перечень запасных частей.
- Принадлежности.
- Габаритные чертежи

Посетите: <https://servaid.atlascopco.com>.

Для получения дополнительной информации обратитесь к местному представителю Atlas Copco.

Dane techniczne

Dane produktu

Napięcie silnika	200 V 3 a.c.
Moc silnika	1500 W
Prędkość obrotowa	1460 obr./min
Zakres momentów dokręcania	3.5 - 16 Nm (2.6 – 11.8 funtów-stopa)
Masa	1.0 kg (2.2 funtów)

Deklaracje

Odpowiedzialność

Wiele zdarzeń występujących w środowisku roboczym może mieć wpływ na proces dokręcania i wymaga potwierdzenia wyników. Zgodnie z obowiązującymi normami i/lub przepisami, wymagamy niniejszym sprawdzenia zainstalowanego momentu obrotowego i kierunku obrotów po wystąpieniu każdego zdarzenia, które może mieć wpływ na wynik dokręcania. Poniżej podano niektóre przykłady takich zdarzeń:

- początkowe zamontowanie systemu narzędziowego
- zmiana partii części, partii śrub, wkrętów, narzędzia, oprogramowania, konfiguracji lub środowiska
- zmiana połączeń pneumatycznych lub elektrycznych
- zmiana ergonomii linii, procesu, procedur lub praktyk jakościowych
- zmiana operatora
- wszelkie inne zmiany, które mają wpływ na wynik procesu dokręcania

Kontrola powinna:

- Zagwarantować, że warunki wykonywania połączenia nie uległy zmianie z powodu wystąpienia zdarzeń mogących mieć wpływ.
- Zostać wykonana po początkowym zamontowaniu, konserwacji lub naprawie sprzętu.
- Zostać wykonana co najmniej raz na każdą zmianę roboczą lub z inną odpowiednią częstotliwością.

DEKLARACJA ZGODNOŚCI UE

Firma **Atlas Copco Industrial Technique AB**, SE-105 23 STOCKHOLM SWEDEN oświadcza na swoją wyłączną odpowiedzialność, że produkt (którego nazwę, typ i numer

seryjny podano na stronie tytułowej) jest zgodny z postanowieniami następującej dyrektywy (dyrektyw): **2006/42/EC (MD)**, **2011/65/EU (RoHS)**, **2014/30/EU (EMC)**, **2015/863/EU (RoHS amendment)**

Zastosowane normy zharmonizowane:

EN 55014-1:2017 + A11:2020, **EN 55014-2:2015**, **EN 61000-6-2:2005+AC:2005**, **EN 61000-6-2:2019**, **EN 61000-6-4:2007+A1:2011**, **EN 62841-1:2015+AC:2015**, **EN 62841-2-2:2014 +AC:2015**

Władze mogą zażądać istotnych informacji technicznych od: Aleksandra Duric, Product Compliance Manager, Atlas Copco Industrial Technique AB, SE-105 23 Stockholm Sweden

Stockholm, 1 September 2023

Håkan Andersson, Managing Director

Podpis wystawcy



Oświadczenie o poziomie hałasu i drgań

- Poziom ciśnienia akustycznego <70 dB(A), niepewność pomiaru 3 dB(A), zgodnie z normą ISO15744.
- Poziom ciśnienia akustycznego <80 dB(A), niepewność pomiaru 3 dB(A), zgodnie z normą ISO15744.
- Całkowita wartość drgań <2.5 m/s², niepewność pomiaru - m/s², zgodnie z normą ISO28927-2.

Przedstawione wartości uzyskano w oparciu o badania przeprowadzone w warunkach laboratoryjnych, zgodnie z wymienionymi normami; mogą one być porównywane z deklarowanymi wartościami innych narzędzi przebadanymi zgodnie z tymi samymi normami. Przedstawione wartości nie powinny służyć do oceny zagrożenia, a wartości zmierzone w danym miejscu pracy mogą być wyższe. Wartość rzeczywistej oceny zagrożenia występujących czynników oraz ryzyko odniesienia obrażeń jest kwestią indywidualną i zależną od sposobu pracy danej osoby, narzędzi, stanowiska pracy oraz stanu zdrowia.

Firma **Atlas Copco Industrial Technique AB**, nie ponosi odpowiedzialności za skutki stosowania deklarowanych wartości, zamiast wartości odzwierciedlających rzeczywiste narażenie na hałas i drgania, w przypadku indywidualnej oceny zagrożeń występujących w konkretnej sytuacji w miejscu pracy, nad którą w/w firma nie sprawuje kontroli.

Niniejsze narzędzie może powodować wystąpienie syndromu drgań rąk-ramion (HAVS), jeśli nie jest używane we właściwy sposób. Informator Rady Unii Europejskiej dotyczący zarządzania wibracjami przenoszonymi na ręce operatora można znaleźć po przejściu na stronę internetową <http://www.pneurop.eu/index.php> i wybraniu opcji „Tools” [Narzędzia], a następnie „Legislation” [Ustawodawstwo].

Zalecamy przeprowadzanie badań okresowych, mających na celu wykrycie objawów związanych z działaniem drgań, aby umożliwić zmianę procedur i zapobiec dalszemu pogorszeniu stanu zdrowia.

- i** Jeśli niniejszy sprzęt jest przeznaczony do mocowania w uchwytach:
Wielkość emisji hałasu jest podawana jako wskazówka dla konstruktora narzędzia. Odnoszące się do całego narzędzia dane dotyczące emisji drgań i hałasu powinny być zamieszczone w instrukcji obsługi narzędzia.

Dyrektywa WEEE

Informacje dotyczące dyrektywy w sprawie **utilizacji zużytego sprzętu elektrycznego i elektronicznego (WEEE)**:
Niniejszy produkt wraz z dotyczącymi go informacjami spełnia wymagania dyrektywy WEEE (2012/19/EU) i musi być utylizowany zgodnie z tą dyrektywą.

Produkt jest oznaczony następującym symbolem:



Produkty oznaczane symbolem przekreślonego pojemnika na odpady na kółkach oraz jednym czarnym paskiem pod spodem zawierają części, z którymi należy postępować zgodnie z dyrektywą WEEE. Cały produkt lub części oznaczone symbolem „WEEE” można przesłać do lokalnego Centrum Obsługi Klienta w celu utylizacji.

Informacje dotyczące artykułu 33 rozporządzenia REACH

Rozporządzenie Unii Europejskiej (UE) nr 1907/2006 w sprawie rejestracji, oceny, udzielania zezwoleń i stosowanych ograniczeń w zakresie chemikaliów (REACH) definiuje między innymi wymagania dotyczące komunikacji w łańcuchu dostaw. Wymóg informacyjny ma zastosowanie do produktów zawierających tak zwane substancje stanowiące bardzo duże zagrożenie (lista kandydacka). 27 czerwca 2018 do listy kandydackiej dodano ołów (CAS nr 7439-92-1).

W związku z powyższym niniejszy dokument służy poinformowaniu, że niektóre podzespoły elektryczne i mechaniczne produktu mogą zawierać ołów. Jest zgodny z obowiązującymi przepisami dotyczącymi substancji zakazanych i został opracowany w oparciu o zatwierdzone wyłączenia w dyrektywie RoHS (2011/65/UE). Ołów nie będzie wyciekał z produktu ani zmieniał formy podczas normalnej eksploatacji i jego stężenie w całym produkcie jest znacznie niższe niż obowiązująca wartość graniczna. Należy przestrzegać lokalnych wymagań dotyczących utylizacji ołowiu po upływie okresu eksploatacji produktu.

Wymagania regionalne

⚠ OSTRZEŻENIE

Ten produkt może narazić użytkownika na kontakt z chemikaliami, między innymi ołowiem, który wg władz stanu Kalifornia powoduje raka, wady wrodzone i upośledzenie płodności. Więcej informacji podano w witrynie

<https://www.p65warnings.ca.gov/>

Bezpieczeństwo

Nie wyrzucać — przekazać użytkownikowi

- ⚠ OSTRZEŻENIE** Należy przeczytać wszystkie ostrzeżenia dotyczące bezpieczeństwa oraz zapoznać się ze wszystkimi instrukcjami, ilustracjami i specyfikacjami dostarczonymi z produktem.

Nieprzestrzeganie wszystkich zamieszczonych poniżej instrukcji może doprowadzić do szkody materialnej, porażenia prądem elektrycznym, pożaru i/lub poważnych obrażeń.

Wszystkie ostrzeżenia i instrukcje należy zachować do wykorzystania w przyszłości.

- ⚠ OSTRZEŻENIE** Należy zawsze przestrzegać wszystkich lokalnych przepisów dotyczących instalacji, obsługi i konserwacji.

Oświadczenie o przeznaczeniu

- Wyłącznie do użytku profesjonalnego.
- Nie wolno w żaden sposób modyfikować produktu ani jego akcesoriów.
- Nie należy użytkować uszkodzonego produktu.
- Jeśli umieszczone na produkcie etykiety zawierające dane produktu lub ostrzegające przed niebezpieczeństwem przestaną być czytelne lub odpadną, należy je niezwłocznie wymienić.
- Produkt musi być instalowany, obsługiwany i serwisowany wyłącznie przez wykwalifikowaną osobę w warunkach przemysłowych.

Przeznaczenie

Niniejszy produkt jest przeznaczony do montażu i demontażu gwintowanych elementów mocujących w drewnie, metalu i tworzywach sztucznych. Tylko do użytku w pomieszczeniach. Używanie do innych celów jest niedozwolone.

Instrukcje dotyczące produktu

Instalacja

Ogólne zasady bezpieczeństwa podczas instalowania

Instalowanie należy powierzać wyłącznie wykwalifikowanemu personelowi.

Narzędzie należy bezpiecznie zawiesić, używając na przykład przeciwwagi. W przypadku korzystania z jarzma podtrzymującego sprawdzić, czy jest ono w dobrym stanie i czy jest poprawnie zamocowane.

Urządzenie należy zawsze podłączać do gniazda elektrycznego z uziemieniem. Przed podłączeniem/odłączeniem kabla narzędzia należy zawsze sprawdzić, czy wtyczka zasilania jest odłączona oraz czy sterownik jest wyłączony.

Obsługa

Podwójny włącznik

Podwójny włącznik (jego stosowanie jest zalecane)

⚠ OSTRZEŻENIE Niebezpieczeństwo zgniecenia

Podwójny spust to wymusza na operatorze używanie obu rąk podczas pracy z narzędziem. Bez niego operator może przypadkowo uruchomić narzędzie podczas regulacji głowicy Crowfoot, doznając poważnych obrażeń dłoni.

- ▶ Upewnić się, że narzędzia nie można uruchomić po zwolnieniu podwójnego spustu.
- ▶ Należy każdorazowo sprawdzać narzędzie poprzez zwolnienie w pierwszej kolejności podwójnego spustu, a następnie naciśnięcie spustu narzędzia. Jeśli narzędzie uruchomi się, przerwać pracę.

Ogólne zasady bezpieczeństwa obsługi

- **Z uwagi na ryzyko pochwycenia nie należy zakładać rękawic.**
- **Należy być przygotowanym na siły reakcyjne powstające przy używaniu narzędzia.** Aby zmniejszyć wpływ nagłego zadziałania momentu obrotowego podczas końcowej fazy dokręcania i początkowej fazy odkręcania, należy podtrzymywać rękojeść narzędzia w kierunku przeciwnym do obrotów wrzeciona.
- **W żadnym wypadku nie wolno chwytać mechanizmu napędowego, nasadki lub przedłużki mechanizmu napędowego.**
- **Operatorzy i personel konserwacyjny muszą być fizycznie zdolni do obsługi narzędzia o określonej wielkości, masie i mocy.**
- **Jeśli to możliwe, należy posługiwać się podwieszanym ramieniem w celu zamortyzowania reakcyjnego momentu obrotowego. Jeśli jest to niemożliwe, zaleca się używanie uchwytów bocznych w przypadku narzędzi z uchwytem prostym i uchwytem pistoletowym; w przypadku kątowych kluczy do nakrętek zaleca się używanie drążków reakcyjnych.** Zaleca się stosowanie odpowiednich sposobów amortyzowania reakcyjnego momentu obrotowego o wartości powyżej 4 Nm (3 lbf.ft) w przypadku narzędzi z uchwytem prostym, o wartości powyżej 10 Nm (7,5 lbf.ft) w przypadku narzędzi z uchwytem pistoletowym i o wartości powyżej 60 Nm (44 lbf.ft) w przypadku kątowych kluczy do nakrętek.
- **Dokręcenie elementów złącznych zbyt wysokim lub zbyt niskim momentem obrotowym może prowadzić do poważnego zranienia.** Zespoły wymagające określonego momentu dokręcania należy sprawdzić przy użyciu miernika momentu. Klucze dynamometryczne z mechanizmem zapadkowym nie zapewniają dostatecznej kontroli nad potencjalnie niebezpiecznym stanem przeciążenia w wyniku nadmiernego momentu obrotowego. Elementy złączne dokręcone zbyt wysokim lub niskim momentem obrotowym mogą pęknąć, poluzować lub odłączyć się. Uwolnione elementy zespołów mogą zostać wyrzucone z dużą siłą.
- **Używać wyłącznie będących w dobrym stanie nasadek przeznaczonych do elektronarzędzi lub do narzędzi uderowych.** Nie wolno używać nasadek przeznaczonych do narzędzi ręcznych.
- **Podczas używania elektronarzędzia operator może odczuwać dyskomfort w dłoniach, ramionach, barkach, szyi lub innych częściach ciała.** Należy przyjmować różne prawidłowe pozycje w ciągu dnia, zadbać o bezpieczne oparcie dla stóp i unikać pozycji nienaturalnych bądź niezapewniających równowagi.
- **Powtarzające się ruchy rąk, nienaturalne pozycje ciała oraz narażenie na drgania mogą być szkodliwe dla dłoni i ramion.** W przypadku wystąpienia drętwienia, mrowienia, bólu lub bladeści skóry należy zaprzestać używania narzędzia i zasięgnąć porady lekarza.
- **Zachować ostrożność podczas użytkowania w ograniczonych przestrzeniach.** Należy uważać na ręce, aby nie uległy zmiążdżeniu między narzędziem a obrabianym przedmiotem.
- **Wysoki poziom hałasu może spowodować trwałą utratę słuchu.** Należy stosować ochronniki słuchu zalecane przez pracodawcę lub przepisy bezpieczeństwa i higieny pracy.
- **Upewnić się, że obrabiany przedmiot jest pewnie zamocowany.**
- **Należy zachować ostrożność w nieznanym otoczeniu.** Należy mieć świadomość istnienia potencjalnych zagrożeń powodowanych przez wykonywane prace. Niniejsze narzędzie nie ma izolacji zabezpieczającej przed kontaktem ze źródłami zasilania energią elektryczną.
- Unikać używania strategii dokręcania w zastosowaniach wykraczających poza ich wartości graniczne.
- Duże zmiany we właściwościach połączenia będą miały wpływ na siłę reakcji operatora.
- Należy uwzględnić fakt, że uszkodzenie połączenia lub błąd narzędzia mogą spowodować wystąpienie nieoczekiwanej siły reakcji i doprowadzić do obrażeń ciała operatora.
- Ustawić narzędzie tak, aby urządzenie rozłączające było w zasięgu ręki.

Narzędzia używane z drążkiem reakcyjnym: Nie wolno umieszczać ręki w pobliżu drążka reakcyjnego, gdy narzędzie jest w użyciu. Przed uruchomieniem narzędzia należy sprawdzić kierunek obrotów wrzeciona; siła reakcji może zadziałać w nieoczekiwanym kierunku i spowodować zmiążdżenie.

Narzędzia posiadające sprzęgło: W żadnym wypadku nie wolno używać produktu bez upewnienia się, że sprzęgło jest wysprzęglane. Po wyregulowaniu sprzęgła należy natychmiast sprawdzić prawidłowość jego działania.

⚠ OSTRZEŻENIE Ryzyko obrażeń ciała

Sprawdzać, czy używany jest właściwy plik parametrów. Niewłaściwy plik parametrów może prowadzić do wytworzenia zbyt wysokiego momentu obrotowego, a w konsekwencji do zranienia.

- ▶ Należy porównać maksymalny moment obrotowy wskazywany przez sterownik z maksymalnym momentem obrotowym podanym w danych technicznych narzędzia – powinny być takie same.

Serwis i konserwacja**Ogólne zasady bezpieczeństwa serwisu i konserwacji**

Na czas serwisu należy wyłączyć sterownik, aby uniemożliwić niespodziewane uruchomienie.

Produkt musi być instalowany, obsługiwany i serwisowany wyłącznie przez wykwalifikowaną osobę w warunkach przemysłowych.

Instrukcja dotycząca czyszczenia

Sprzęt należy przecierać wilgotną/zwilżoną ściereczką.

Używać wyłącznie wody. Nie należy stosować środków czyszczących zawierających rozpuszczalniki.

Aby uzyskać porady dotyczące czyszczenia zgodnie z aktualnymi zaleceniami dotyczącymi danego narzędzia należy skontaktować się z serwisantem Atlas Copco.

Regularne przeglądy przewodów

Należy regularnie sprawdzać kabel zasilający i kabel narzędziowy. W przypadku, gdy przewody wykazują jakiegokolwiek oznaki uszkodzenia, należy je wymienić.

Zapobieganie problemom ESD

Podzespoły znajdujące się wewnątrz produktu i sterownika są wrażliwe na wyładowania elektrostatyczne. Aby uniknąć przyszłych usterek, wszelkie czynności serwisowe i konserwacyjne należy wykonywać w środowisku roboczym zabezpieczonym przed wyładowaniami elektrostatycznymi. Na rysunku poniżej pokazano przykład właściwie zaprojektowanego stanowiska serwisowego.

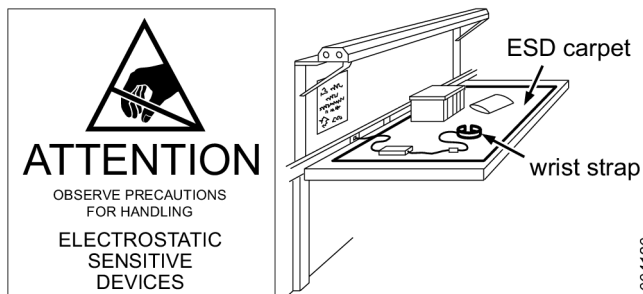

s004120

Ogólne ostrzeżenia dotyczące bezpieczeństwa użytkowania narzędzi mechanicznych**⚠ OSTRZEŻENIE Należy przeczytać wszystkie ostrzeżenia dotyczące bezpieczeństwa oraz zapoznać się ze wszystkimi instrukcjami, ilustracjami i specyfikacjami dostarczonymi z produktem.**

Nieprzestrzeganie wszystkich zamieszczonych poniżej instrukcji może doprowadzić do szkody materialnej, porażenia prądem elektrycznym, pożaru i/lub poważnych obrażeń.

Wszystkie ostrzeżenia i instrukcje należy zachować do wykorzystania w przyszłości.

Użyte w ostrzeżeniach określenie „elektronarzędzie” odnosi się do narzędzia zasilanego z sieci (przewodowego) lub do narzędzia akumulatorowego (bezprowodowego).

Bezpieczeństwo w miejscu pracy

- **Miejsce pracy powinno być czyste i dobrze oświetlone.** Bałagan i brak oświetlenia miejsca pracy sprzyjają wypadkom.
- **Narzędzi mechanicznych nie wolno użytkować w atmosferach wybuchowych, na przykład w obecności łatwopalnych cieczy, gazów lub pyłu.** Narzędzia mechaniczne wytwarzają iskry, które mogą spowodować zapłon pyłu lub oparów.
- **Podczas wykonywania pracy narzędziem mechanicznym dzieci i osoby postronne powinny znajdować się w stosownej odległości.** Odwrócenie uwagi może spowodować utratę kontroli nad narzędziem.

Bezpieczeństwo elektryczne

- **Wtyczki narzędzi mechanicznych muszą pasować do gniazdek elektrycznych. W żadnym wypadku nie wolno w jakikolwiek sposób modyfikować wtyczek. Nie wolno stosować żadnych adapterów wtyczek do zasilania uziemionych narzędzi mechanicznych.** Niezmodyfikowane wtyczki i dopasowane gniazdka elektryczne zmniejszają ryzyko porażenia prądem elektrycznym.
- **Unikać kontaktu ciała z powierzchniami uziemionymi, takimi jak rury, grzejniki, piece elektryczne i chłodziarki.** W przypadku uziemienia ciała występuje zwiększone ryzyko porażenia prądem elektrycznym.
- **Narzędzi mechanicznych nie wolno narażać na działanie deszczu lub wilgoci.** Woda przedostająca się do narzędzia mechanicznego zwiększa zagrożenie porażeniem prądem elektrycznym.
- **Nie wykorzystywać przewodu zasilania w niewłaściwy sposób. W żadnym wypadku nie wolno używać przewodu zasilającego do przenoszenia lub ciągnięcia narzędzia mechanicznego ani do wyciągania wtyczki z gniazdka. Przewód zasilania powinien znajdować się z dala od wysokiej temperatury, oleju, ostrych krawędzi lub ruchomych części.** Uszkodzone lub splecione przewody zasilające zwiększają ryzyko porażenia prądem elektrycznym.

- W przypadku używania narzędzia mechanicznego na wolnym powietrzu należy stosować przedłużacz przeznaczony do użytku zewnętrznego. Stosowanie przedłużacza przeznaczonego do użytku zewnętrznego zmniejsza ryzyko porażenia prądem elektrycznym.
- Jeśli nie można uniknąć używania narzędzia mechanicznego w wilgotnym miejscu, należy korzystać z zasilania zabezpieczonego wyłącznikiem różnicowoprądowym. Stosowanie wyłącznika różnicowoprądowego zmniejsza ryzyko porażenia prądem elektrycznym.

Bezpieczeństwo osobiste

- Podczas używania narzędzia mechanicznego należy być skupionym, patrzeć na to co się robi i zachowywać zdrowy rozsądek. Nie wolno używać narzędzia mechanicznego będąc zmęczonym lub znajdując się pod wpływem narkotyków, alkoholu bądź leków. Chwila nieuwagi podczas pracy z narzędziem mechanicznym może doprowadzić do poważnych obrażeń.
- Stosować środki ochrony indywidualnej. Zawsze nosić okulary ochronne. Używany w odpowiednich warunkach sprzęt ochronny, taki jak maska przeciwpyłowa, antypoślizgowe obuwie ochronne, kask ochronny i ochronniki słuchu, przyczynia się do zmniejszenia ryzyka obrażeń ciała.
- Zapobiegać niezamierzonemu uruchomieniu narzędzia mechanicznego. Przed podłączeniem do sieci zasilającej i/lub pakietu akumulatorowego bądź przed podniesieniem lub przeniesieniem narzędzia należy się upewnić, że wyłącznik znajduje się w pozycji wyłączonej. Przenoszenie narzędzi mechanicznych z palcem na wyłączniku lub podłączanie ich do zasilania przy włączonym wyłączniku sprzyja wypadkom.
- Przed uruchomieniem narzędzia mechanicznego należy wyjąć klucz regulacyjny. Klucz pozostawiony w obrotowym elemencie narzędzia mechanicznego może spowodować obrażenia.
- Nie wychylać się za daleko poza miejsce pracy. W każdych okolicznościach należy utrzymywać odpowiednie oparcie dla nóg i dbać o zachowanie równowagi. Umożliwia to zachowanie lepszej kontroli nad narzędziem mechanicznym w nieoczekiwanych sytuacjach.
- Nosić odpowiednią odzież. Nie wolno nosić luźnego ubrania ani biżuterii. Nie należy zbliżać włosów ani odzieży do ruchomych elementów. Luźne ubranie, biżuteria lub długie włosy mogą wkręcić się w ruchome części.
- Jeśli do narzędzi mogą być podłączane urządzenia do odsysania i zbierania pyłu, należy zadbać o prawidłowe podłączenie i używanie tych urządzeń. Stosowanie urządzenia do zbierania pyłu może ograniczyć zagrożenia związane z pyłem.
- Nie wolno dopuścić, aby przyzwyczajenia nabyte na skutek częstego używania narzędzi prowadziły do samozadowolenia i ignorowania zasad bezpiecznego użytkowania narzędzi. Nieostrożne postępowanie może spowodować poważne obrażenia w ułamku sekundy.
- Podczas wykonywania prac, w trakcie których element złączny może zetknąć się z ukrytymi przewodami elektrycznymi lub z przewodem zasilającym

narzędzia mechanicznego, narzędzie należy trzymać za izolowany uchwyt. Elementy złączne stykające się z przewodem będącym pod napięciem ("gorącym") mogą spowodować pojawienie się napięcia na odsłoniętych metalowych częściach narzędzia, w wyniku czego może nastąpić porażenie operatora prądem elektrycznym.

Użytkowanie i konserwacja narzędzi mechanicznych

- Nie wolno przeciążać narzędzi mechanicznych. Stosować właściwe narzędzie mechaniczne do wykonywanego zadania. Właściwe narzędzie mechaniczne wykona pracę lepiej i bezpieczniej, z szybkością, na którą zostało zaprojektowane.
- Nie wolno używać narzędzia mechanicznego, jeśli wyłącznik nie powoduje włączania i wyłączania narzędzia. Narzędzie mechaniczne, które nie może być sterowane wyłącznikiem jest niebezpieczne i musi zostać naprawione.
- Przed wykonaniem jakichkolwiek regulacji, wymianą akcesoriów lub przed odłożeniem narzędzia mechanicznego do miejsca przechowywania należy odłączyć wtyczkę od sieci zasilającej i/lub pakietu akumulatorowego, jeśli istnieje taka możliwość. Stosowanie takich zapobiegawczych środków bezpieczeństwa zmniejsza ryzyko przypadkowego uruchomienia narzędzia mechanicznego.
- Nieużywane narzędzia mechaniczne należy przechowywać w miejscu niedostępnym dla dzieci, a ponadto nie wolno zezwalać na posługiwanie się narzędziami mechanicznymi przez osoby nieobeznane z ich obsługą. Narzędzia mechaniczne są niebezpieczne w rękach nieprzeszkolonych użytkowników.
- Należy zachować narzędzia mechaniczne i akcesoria. Sprawdzać, czy nie występuje niewyosiowanie bądź zacinać się części ruchomych, uszkodzenie części lub jakiegokolwiek inne czynniki, które mogą mieć wpływ na pracę narzędzia mechanicznego. Jeśli narzędzie mechaniczne jest uszkodzone, przez użyciem należy je naprawić. Powodem wielu wypadków jest niewłaściwa konserwacja narzędzi mechanicznych.
- Narzędzia tnące należy utrzymywać w ostrym i czystym stanie. Właściwie konserwowane narzędzia tnące, o ostrych krawędziach tnących, są mniej podatne na zakleszczanie i dają się łatwiej prowadzić.
- Narzędziem mechanicznym, akcesoriami, nożami oprawkowymi itp. należy posługiwać się zgodnie z niniejszymi instrukcjami, uwzględniając panujące warunki pracy oraz rodzaj wykonywanego zadania. Używanie narzędzia mechanicznego do prac niezgodnych z jego przeznaczeniem może doprowadzić do wystąpienia niebezpiecznych sytuacji.
- Uchwyty i powierzchnie chwytne należy utrzymywać w stanie suchym, czystym i wolnym od olejów i smarów. Śliskie uchwyty i powierzchnie chwytne uniemożliwiają bezpieczną obsługę i sprawowanie kontroli nad narzędziem w nieoczekiwanych sytuacjach.

Serwis

- Naprawę posiadanego narzędzia mechanicznego należy powierzać wykwalifikowanemu technikowi serwisowemu, używającemu wyłącznie oryginalnych części zamiennych. Zapewni to zachowanie bezpieczeństwa użytkownika narzędzia mechanicznego.

Oznakowania i naklejki

Na produkcie umieszczone są znaki i naklejki zawierające ważne informacje dotyczące bezpieczeństwa ludzi i konserwacji produktu. Znaki i naklejki powinny być zawsze czytelne. Nowe znaki i naklejki można zamówić, korzystając z listy części zamiennych.



s011050

Przydatne informacje**ServAid**

ServAid jest stale aktualizowanym portalem zawierającym informacje techniczne takie jak:

- Informacje prawne i dotyczące bezpieczeństwa
- Dane techniczne
- Instrukcje instalacji, obsługi i serwisowania
- Listy części zamiennych
- Akcesoria
- Rysunki wymiarowe

Zapraszamy do odwiedzenia: <https://servaid.atlascopco.com>.

W celu uzyskania dodatkowych informacji należy skontaktować się z lokalnym przedstawicielem Atlas Copco.

Technické údaje**Údaje o produkcie**

Napätie motora	200 V 3 a.c.
Výkon motora	1500 W
Rýchlosť	1460 r/min
Momentový rozsah	3.5 - 16 Nm (2.6 - 11.8 ft lb)
Hmotnosť	1.0 kg (2.2 lb)

Vyhlásenia**Zodpovednosť**

Mnohé udalosti v prevádzkovom prostredí môžu ovplyvniť uťahovací proces a vyžadujú si potvrdenie výsledkov. V súlade s aplikovanými normami a/alebo nariadeniami týmto požadujeme, aby ste skontrolovali inštalovaný moment a smer otáčania po každej udalosti, ktorá môže ovplyvniť výsledok uťahovania. Príkladmi takýchto udalostí sú o.i.:

- počiatočná montáž nástrojového systému
- zmena šarže dielov, svorky, šarže skrutiek, nástroja, softvéru konfigurácie alebo prostredia

- zmena vzduchových alebo elektrických pripojení
- zmena v linkovej ergonómii, spracovaní, procesoch kvality alebo činnostiach
- zmena operátora
- akákoľvek iná zmena, ktorá ovplyvní výsledok uťahovacieho procesu

Kontrola má:

- Zabezpečiť, že nedošlo k zmene podmienok rôznymi vplyvmi.
- Byť dokončená po počiatočnej montáži, údržbe alebo oprave zariadenia.
- Byť vykonaná raz za smenu alebo v inej vhodnej frekvencii.

VYHLÁSENIE EU O ZHODE

My, **Atlas Copco Industrial Technique AB**, SE-105 23 STOCKHOLM SWEDEN, vyhlasujeme na našu výhradnú zodpovednosť, že výrobok (s názvom, typovým a výrobným číslom, pozri prednú stranu), je v zhode s nasledovnou(y)mi smernicou(ami):

2006/42/EC (MD), 2011/65/EU (RoHS), 2014/30/EU (EMC), 2015/863/EU (RoHS amendment)

Použité harmonizované normy:

EN 55014-1:2017 + A11:2020, EN 55014-2:2015, EN 61000-6-2:2005+AC:2005, EN 61000-6-2:2019, EN 61000-6-4:2007+A1:2011, EN 62841-1:2015+AC:2015, EN 62841-2-2:2014 +AC:2015

Orgány si môžu vyžiadať príslušné technické informácie od: Aleksandra Duric, Product Compliance Manager, Atlas Copco Industrial Technique AB, SE-105 23 Stockholm Sweden

Stockholm, 1 September 2023

Håkan Andersson, Managing Director

Podpis emitenta

Vyhlásenie o hlučnosti a vibráciách

- Hladina akustického tlaku <70 dB(A), neistota 3 dB(A), v súlade s ISO15744.
- Hladina akustického výkonu <80 dB(A), neistota 3 dB(A), v súlade s ISO15744.
- Celková hodnota vibrácií <2.5 m/s², neistota - m/s², v súlade s ISO28927-2.

Uvedené hodnoty boli zistené laboratórnymi skúškami v súlade s uvedenými normami a sú vhodné na porovnanie s deklarovateľnými hodnotami iného náradia v súlade s rovnakými normami. Tieto deklarovateľné hodnoty nie sú vhodné na posudzovanie rizík a hodnoty odmerané na jednotlivých pracoviskách môžu byť vyššie. Hodnoty aktuálnej expozície a riziko poškodenia zdravia, zistené individuálnymi požívateľmi, sú jedinečné a závisia od spôsobu práce používateľa, povahy obrobku a usporiadania pracoviska, ako aj od času expozície a fyzického stavu používateľa.

My, **Atlas Copco Industrial Technique AB**, nemôžeme byť zodpovední za následky používania uvádzaných hodnôt namiesto hodnôt, ktoré zodpovedajú aktuálnemu vyžarovaniu v individuálnom posúdení rizika v situácii na pracovnom mieste, nad ktorým nemáme kontrolu.

Tento nástroj môže spôsobiť syndróm vibrácií pôsobiacich na ruky a ramená, aj nie je adekvátne spravované jeho používanie. EU príručku ohľadom vibrácií pôsobiacich na ruky a ramená nájdete na <http://www.pneurop.eu/index.php> a následným zvolením 'Nástroje', potom 'Legislatíva'.

Odporúčame preventívnu kontrolu zdravotného stavu na detekciu včasných príznakov v dôsledku zaťaženia vibráciami, aby bolo možné upraviť postupy, ktoré by zabránili výskytu ťažkostí v budúcnosti.

- i** Ak toto zariadenie je určené pre upínacie aplikácie: Úroveň emisií je udaná ako odporúčanie pre technika stroja. Údaje o emisii hluku a vibrácií pre celý stroj nájdete v návode na obsluhu stroja.

WEEE

Informácie týkajúce sa **odpadu z elektrických a elektronických zariadení (WEEE)**:

Tento výrobok a informácie o ňom spĺňajú požiadavky smernice o odpade z elektrických a elektronických zariadení WEEE (2012/19/EU) a musíte s nimi manipulovať v súlade s touto smernicou.

Tento výrobok je označený nasledujúcim symbolom:



výrobky označené symbolom prečiarknutého odpadkového koša so samostatným čiernym pruhom pod košom obsahujú diely, s ktorými sa musí manipulovať v súlade so smernicou WEEE. Celý výrobok, resp. diely WEEE, môžu byť odoslané do vášho „zákazníckeho strediska“ na manipuláciu.

Informácie týkajúce sa článku 33 v nariadení REACH

Európske nariadenie (EÚ) č. 1907/2006 o registrácii, hodnotení, autorizácii a obmedzovaní chemických látok (REACH) definuje, okrem iného, požiadavky súvisiace s komunikáciou v dodávateľskom reťazci. Požiadavka na informácie sa vzťahuje aj na výrobky obsahujúce tzv. látky vzbudzujúce veľmi veľké obavy („zoznam kandidátskych látok“) 27. júna 2018 bolo do zoznamu kandidátskych látok pridané kovové olovo (č. CAS 7439-92-1).

V súlade s vyššie uvedeným vás to má informovať, že určité elektrické a mechanické komponenty vo výrobku môžu obsahovať kovové olovo. Je to v zhode s aktuálnymi právnymi predpismi o obmedzovaní látok a na základe zákonných výnimiek v smernici RoHS (2011/65/EÚ). Počas normálneho používania nedôjde k úniku ani premene kovového olova z výrobku a koncentrácia kovového olova v celom výrobku je značne pod príslušnou prahovou hodnotou. Pri likvidácii olova na konci životnosti výrobku zohľadnite, prosím, miestne požiadavky.

Regionálne požiadavky

VAROVANIE

Pri používaní tohto výrobku môžete byť vystavení chemikáliám vrátane olova, o ktorom je v štáte Kalifornia známe, že spôsobuje rakovinu a vrodené chyby alebo iné reprodukčné poruchy. Pre viac informácií prejdite na <https://www.p65warnings.ca.gov/>

Bezpečnosť

NEVYHADZUJE – ODOVZDAJTE POUŽÍVATEĽOVI

VAROVANIE Prečítajte si všetky bezpečnostné varovania, pokyny, obrázky a špecifikácie poskytnuté s týmto výrobkom.

Nedodržanie všetkých dole uvedených pokynov môže mať za následok zásah elektrickým prúdom, požiar, vecné škody a/alebo vážne zranenie.

Všetky varovania a pokyny si odložte pre budúce nahliadnutie.

VAROVANIE Všetky lokálne legislatívne bezpečnostné predpisy, ktoré sa týkajú inštalácie, prevádzky a údržby sa musia vždy dodržiavať.

Účel použitia

- Iba pre profesionálne použitie.
- Tento výrobok a jeho príslušenstvo sa nesmie v žiadnom prípade prerábať.
- Tento výrobok nepoužívajte, ak bol poškodený.
- Ak údaje o výrobku alebo výstražné štítky upozorňujúce na nebezpečenstvo umiestnené na výrobku prestanú byť čitateľné alebo sa uvoľnia, bezodkladne ich nahraďte.
- Výrobok smie inštalovať, obsluhovať a servisovať iba kvalifikovaná osoba v priemyselnom prostredí.

Určené použitie

Tento výrobok je určený na inštalovanie a odstraňovanie závitových upevňovacích prvkov do/z dreva, kovu alebo plastov. Len na použitie v interiéri.

Iné použitie nepovolené.

Pokyny špecifické pre výrobok

Inštalácia

Všeobecná bezpečnosť pri inštalácii

Inštaláciu prenechajte iba na kvalifikovaný personál.

Nástroj bezpečne zaveste, napríklad pomocou navijaka. Pri používaní vidlice zavesenia skontrolujte, či je v dobrom stave a správne upevnená.

Systém vždy zapojte do uzemnenej zásuvky. Pred pripojením alebo odpojením kábla nástroja vždy skontrolujte, či je odpojený napájací kábel a vypnutý ovládač.

Obsluha

Duálny spúšťač

Duálny spúšťač (Odporúča sa používať počas prevádzky)

⚠ VAROVANIE Nebezpečenstvo pomliaždenia

Duálny spúšťač núti používateľa používať obidve ruky na obsluhu nástroja. Ak sa nepoužíva, operátor môže pri nastavovaní otvoreného očkoveho kľúča náhodou spustiť nástroj, čo môže mať za následok vážne poranenie rúk.

- ▶ Zabezpečte, aby sa po uvoľnení duálneho spúšťača nemohol nástroj spustiť.
- ▶ Nástroj vždy najskôr otestujte uvoľnením spúšťača dvojitého spúšťača, potom stlačte spúšťač nástroja. Ak sa nástroj spustí, prestaňte pracovať.

Všeobecná prevádzková bezpečnosť

- Kvôli riziku zamotania nepoužívajte rukavice.
- **Pripravte sa na reakčnú silu, ktorá vzniká pri používaní nástroja.** Držadlo nástroja vždy bezpečne podoprite v opačnom smere proti otáčaniu vretena, aby sa znížil účinok náhlejšej momentovej reakcie v koncovnej fáze zatahnutia a počiatočnej fáze povoľovania.
- **Nikdy nedržte upínadlo, nástrčkový kľúč ani nastavac nástrčkového kľúča.**
- **Pracovníci obsluhy a údržby musia byť fyzicky schopní objemný, ťažký a mohutný nástroj manipulovať.**
- **Ak je to možné, použite rameno nápravy na absorbovanie záťažného momentu. Ak to nie je možné, odporúčame bočné rukoväte pre zapuzdrené nástroje a nástroje s pištoľovou rukoväťou; pre uhlové uťahovacie kľúče odporúčame reakčné tyče.** Odporúča sa použiť pomôcku na absorbovanie reakčného krútiaceho momentu nad 4 Nm (3 lbf.ft) pri zapuzdrených nástrojoch, nad 10 Nm (7,5 lbf.ft) pri nástrojoch s pištoľovou rukoväťou, a nad 60 Nm (44 lbf.ft) pri uhlových uťahovacích kľúčoch.
- **Upevňovacie prvky, ktoré sú utiahnuté príliš veľa alebo príliš málo, môžu mať za následok vážne zranenie.** Montážne operácie so špecifickým momentom utiahnutia musia byť skontrolované meračom momentu. Tzv. „cvakacie“ momentové kľúče nekontrolujú potenciálne nebezpečné podmienky prílišného utiahnutia. Upevňovacie prvky, ktoré sú utiahnuté príliš veľa alebo príliš málo, sa môžu zlomiť, uvoľniť alebo oddeliť. Uvoľnené prísľušnosť môže byť vymrštené.
- **Používajte iba mechanické alebo nástrčkové kľúče v dobrom stave.** Nepoužívajte ručné nástrčkové kľúče.
- **Pri používaní elektrického nástroja môže operátor cítiť nepohodlie v rukách, ramenách, pleciach, krku alebo iných častiach tela.** Počas pracovného dňa striedajte vhodné držanie tela, zachovajte si bezpečný postoj a vyhýbajte sa neprirozeným alebo nerovnovážnym polohám.

- **Opakované pracovné pohyby, nevhodná poloha a vystavenie vibráciám môže mať škodlivý vplyv na paže a ruky.** Ak dôjde k znecitliveniu, trpnutiu, bolesti alebo zblednutiu kože, prestaňte s nástrojom pracovať a vyhľadajte lekára.
- **Pri prevádzke v stiesnených priestoroch buďte opatrní.** Dajte pozor, aby nedošlo k stlačeniu alebo rozdrveniu ruky, ak by sa dostala medzi nástroj a dielec.
- **Vysoké zvukové hladiny môžu spôsobiť trvalú stratu sluchu.** Používajte ochranu sluchu odporúčanú zamestnávateľom alebo predpismi týkajúcimi sa zdravia a bezpečnosti na pracovisku.
- **Skontrolujte, či je obrobok bezpečne upnutý.**
- **V neznámom prostredí postupujte opatrne.** Majte na mysli možné nebezpečenstvá vyplývajúce z vašej pracovnej činnosti. Tento nástroj nie je izolovaný proti kontaktu so zdrojmi elektriny.
- Nepoužívajte uťahovacie operácie na aplikácie mimo hraničných hodnôt.
- Výrazné zmeny vlastností spojov ovplyvnia reakčnú silu operátora.
- Berte do úvahy, že zlyhanie spoja alebo chyba nástroja môže spôsobiť náhlu neočakávanú silu a následné zranenie operátora.
- Umiestnite vybavenie tak, aby odpojovacie zariadenie bolo poruke.

Nástroje používané spolu s reakčnou tyčou: Nikdy nepoložte vašu ruku na alebo blízko reakčnej tyče, pokiaľ sa nástroj používa. Pred spustením nástroja dávajte, prosím, pozor na smer otáčania. Reakčná sila môže pôsobiť v neočakávanom smere s rizikom poranenia pomliaždením.

Nástroje obsahujúce spojku: Nikdy nepoužívajte výrobok, ak si nie ste istí, že spojka vypína. Ihneď po nastavení spojky skontrolujte správnosť operácie.

⚠ VAROVANIE Nebezpečenstvo zranenia

Uistite sa, že je použitý správny súbor parametrov. Nesprávny súbor parametrov by mohol spôsobiť príliš vysoký uťahovací moment a v jeho dôsledku fyzické zranenie.

- ▶ Porovnajte maximálny uťahovací moment, ktorý je zobrazený na ovládači, s maximálnym uťahovacím momentom uvedeným v technických údajoch nástroja. Mali by byť rovnaké.

Servis a údržba

Všeobecná bezpečnosť pri servise a údržbe

Počas servisu musí byť ovládač vždy vypnutý, aby sa predišlo neočakávanému spusteniu.

Produkt smie inštalovať, obsluhovať a servisovať iba kvalifikovaná osoba v priemyselnom prostredí.

Pokyny na čistenie

Vybavenie sa musí utrieť vlhkou/navlhčenou handričkou.

Používajte iba vodu, čistiace prostriedky s obsahom rozpúšťadiel sa nesmú používať.

Kontaktujte servisného technika Atlas Copco, aby vám porádil, ako vykonávať čistenie podľa aktuálnych odporúčaní a vášho konkrétneho nástroja.

Pravidelné kontroly káblov

Pravidelne kontrolujte silové káble a kábel nástroja. Ak káble vykazujú akékoľvek známky poškodenia, tak ich vymeňte.

Predchádzanie problémom s elektrostatickým vybitím (ESD)

Súčiastky nachádzajúce sa vo vnútri výrobku a riadiacej jednotky sú citlivé na elektrostatické vybitie. Aby ste sa v budúcnosti vyhli poruche, uistite sa, či vykonávate servis a údržbu v pracovnom prostredí schválenom ESD. Na nižšie uvedenom obrázku je príklad vhodnej servisnej pracovnej stanice.

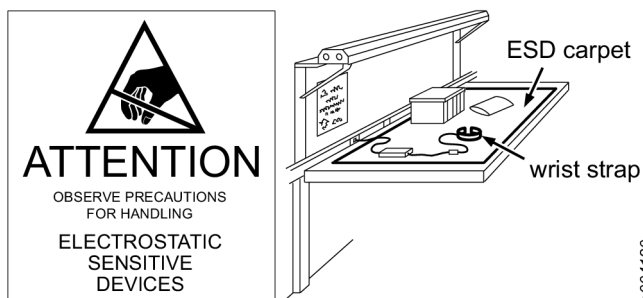

Všeobecné bezpečnostné varovania pre elektrické nástroje

VAROVANIE Prečítajte si všetky bezpečnostné varovania, pokyny, obrázky a špecifikácie poskytnuté s týmto výrobkom.

Nedodržanie všetkých dole uvedených pokynov môže mať za následok zásah elektrickým prúdom, požiar, vecné škody a/alebo vážne zranenie.

Všetky varovania a pokyny si odložte pre budúce nahliadnutie.

Termín „elektrický prístroj“ vo výstražných upozorneniach sa vzťahuje na elektricky poháňané (káblové) elektrické prístroje alebo elektrické prístroje poháňané na batérie (bezdrôtové).

Bezpečnosť pracovnej oblasti

- Na pracovisku udržiavajte poriadok a dobre ho osvetlite. Preplnené a tmavé oblasti sú rizikovejšie.
- S elektrickými nástrojmi nemanipulujte vo výbušnej atmosfére, ako napr. v prítomnosti horľavých tekutín, plynov a prachu. Elektrické nástroje spôsobujú iskry, ktoré môžu zapáliť prach alebo výpary.
- Zabezpečte, aby boli deti a pozorovatelia v dostatočnej vzdialenosti od elektrického nástroja. Pri rozpätílení môžete stratiť kontrolu.

Elektrická bezpečnosť

- Zástrčka elektrického nástroja musí byť vhodná do danej zásuvky. Nikdy nijakým spôsobom neupravujte zástrčku. S uzemnenými elektrickými nástrojmi nikdy nepoužívajte adaptéry. Neupravované zástrčky a vhodné zásuvky znižujú riziko úrazu elektrickým prúdom.

- Vyhnete sa telesnému kontaktu s uzemnenými plochami, ako sú potrubia, radiátory, sporáky a chladničky. V prípade, že vaše telo je uzemnené, existuje zvýšené riziko úderu elektrickým prúdom.
- Elektrický nástroj nevystavujte dažďu ani vlhkosti. Preniknutie vody do elektrického nástroja zvyšuje riziko úrazu elektrickým prúdom.
- Nesmiete poškodiť prívodný kábel. Kábel nikdy nepoužívajte na prenášanie, ťahanie ani na odpájanie elektrického nástroja. Kábel držte v bezpečnej vzdialenosti od tepla, oleja, ostrých hrán alebo pohyblivých častí. Poškodené alebo zamotané káble zvyšujú riziko úrazu elektrickým prúdom.
- Pri prevádzke elektrického nástroja vonku používajte predĺžovací kábel vhodný pre použitie v exteriéri. Používanie kábla vhodného na použitie v exteriéri znižuje riziko úrazu elektrickým prúdom.
- Ak používate elektrický nástroj vo vlhkom prostredí, je nevyhnutné použiť zdroj s prúdovým chráničom (RCD). Použitie prúdového chrániča znižuje riziko úrazu elektrickým prúdom.

Osobná bezpečnosť

- Bud'te neustále ostražití, dávajte pozor na to, čo robíte, a pri narábaní s elektrickým nástrojom používajte zdravý rozum. Elektrický nástroj nepoužívajte, ak ste unavení alebo pod vplyvom drog, alkoholu či liekov. Chvilka nepozornosti počas prevádzky elektrických nástrojov môže mať za následok vážne zranenie.
- Používajte osobné ochranné prostriedky. Vždy používajte ochranu zraku. Ochranné prostriedky ako napr. maska proti prachu, protišmyková obuv, prilba alebo ochrana sluchu použité vo vhodných podmienkach znižujú riziko osobných zranení.
- Zabráňte neúmyselnému zapnutiu. Pred zapojením spotrebiča do zdroja napájania a/alebo batérií, zdvihnutím alebo prenosom nástroja skontrolujte, či je vypínač v polohe Vypnuté. Prenášanie elektrických nástrojov s prstom na vypínači alebo napájanie elektrických nástrojov, keď majú vypínač v polohe Zapnutý, môže spôsobiť nehody.
- Pred zapnutím elektrického nástroja odstráňte prípadný nastavovací alebo uťahovací kľúč. V opačnom prípade môžu tieto kľúče, ak sú pripojené k rotujúcej časti elektrického nástroja, spôsobiť zranenie.
- Nenaťahujte sa. Udržiavajte stabilný postoj a rovnováhu počas celej doby narábania s nástrojom. To vám umožní lepšie ovládanie elektrického nástroja v neočakávaných situáciách.
- Vhodne sa oblečte. Nenoste voľné oblečenie alebo šperky. Vlasy a odev udržiavajte v bezpečnej vzdialenosti od pohyblivých častí. Voľné oblečenie, šperky alebo dlhé vlasy sa môžu zachytiť do pohyblivých častí.
- V prípade, že sú k dispozícii zariadenia na odsávanie prachu a iné zberné zariadenia, skontrolujte, či sú správne pripojené a používané. Použitie odsávača prachu môže znížiť riziká spojené s prachom.
- Vedomosti získané z častého používania nástrojov neznamenajú, že sa môžete uspokojiť a ignorovať bezpečnostné princípy nástrojov. Nedbanlivá činnosť môže spôsobiť vážne zranenie v zlomku sekundy.

- Pri vykonávaní úkonu, kde by mohlo dôjsť ku kontaktu uťahovača so skrytou kabelážou alebo s jeho vlastným káblom, držte elektrický nástroj za izolovaný povrch rukoväte. Kontakt uťahovačov s elektr. vedením, ktoré je pod napätím, môže dostať pod napätie aj nechránené kovové súčiastky elektr. nástroja a spôsobiť zásah elektrickým prúdom.

Používanie a starostlivosť o elektrické nástroje

- Elektrický nástroj nepreťažujte. Použite elektrický nástroj vhodný na daný účel. Správny elektrický nástroj vykoná danú prácu lepšie a bezpečnejšie spôsobom, na ktorý bol navrhnutý.
- Elektrický nástroj nepoužívajte, ak nefunguje správne vypínač. Akýkoľvek nástroj, ktorý nemožno ovládať vypínačom, je nebezpečný a treba ho opraviť.
- Pred vykonaním akýchkoľvek nastavení, zmien príslušenstva alebo pred skladovaním elektrických nástrojov odpojte zástrčku zo zdroja napájania a/alebo odpojte batérie, ak sú odnímateľné. Každé preventívne bezpečnostné opatrenie znižuje riziko náhodného spustenia nástroja.
- Nástroje s jalovým výkonom uskladnite mimo dosahu detí a nedovoľte osobám, ktoré nie sú oboznámené s týmito nástrojmi alebo s týmito pokynmi, aby ich používali. Elektrické nástroje sú nebezpečné v rukách neškolených osôb.
- Údržba elektrických nástrojov Skontrolujte, či nedošlo k vyoseniu pohyblivých častí alebo ich spojeniu s materiálom vplyvom trenia, ich zlomeniu alebo iným okolnostiam, ktoré môžu ovplyvniť prevádzku elektrického nástroja. Ak je nástroj poškodený, pred použitím ho dajte opraviť. Mnohé nehody sú spôsobené použitím zle udržiavaných elektrických nástrojov.
- Rezné nástroje udržiavajte ostré a čisté. Správne udržiavané rezné nástroje s ostrými reznými hranami sú menej náchylné na zachytenie materiálu vplyvom trenia a ľahšie sa ovládajú.
- Elektrický nástroj, príslušenstvo a nadstavce atď. používajte v súlade s týmito pokynmi, pričom treba vziať do úvahy pracovné podmienky a vykonávanú prácu. Použitie elektrického nástroja na iné operácie, než na ktoré je určený, by mohlo spôsobiť vznik nebezpečnej situácie.
- Rukoväte a úchopné povrchy udržiavajte suché, čisté a bez oleja a mastnoty. Šmykľavé rukoväte a úchopné povrchy neumožňujú bezpečnú manipuláciu a ovládanie nástroja v nečakaných situáciách.

Servis

- Elektrický nástroj môže servisovať iba kvalifikovaný odborník za použitia identických náhradných dielov. Zabezpečí sa tak zachovanie bezpečnosti elektrického nástroja.

Značky a nálepky

Tento výrobok je vybavený značeniami a nálepkami, ktoré obsahujú dôležité informácie o osobnej bezpečnosti a údržbe výrobku. Značenia a nálepky musia byť vždy ľahko čitateľné. Nové značenia a nálepky môžete objednať pomocou zoznamu náhradných dielov.



s011050

Užitočné informácie

Funkcia ServAid

ServAid je portál, ktorý sa nepretržite aktualizuje a obsahuje technické informácie, ako napríklad:

- Regulačné a bezpečnostné informácie
- Technické údaje
- Inštalčné, prevádzkové a servisné pokyny
- Zoznamy náhradných dielov
- Príslušenstvo
- Kótované výkresy

Navštívte, prosím: <https://servaid.atlascopco.com>.

Pre bližšie technické informácie sa obráťte na vášho miestneho zástupcu Atlas Copco.

Technické údaje

Údaje o produkte

Napätí motoru	200 V 3 a.c.
Výkon motoru	1500 W
Rychlost	1460 ot./min.
Rozsah utahovacího momentu	3.5 - 16 Nm (2.6 - 11.8 ft lb)
Hmotnost	1.0 kg (2.2 lb)

Prohlášení

Odpovědnost

Mnoho událostí v provozním prostředí může ovlivňovat proces utahování a bude vyžadovat provedení ověření výsledků. V souladu s platnými normami alebo předpisy vás proto žádáme, abyste po každé události, který by mohla mít vliv na výsledek utahování, zkontrolovali instalovaný moment a směr otáčení. Mezi příklady takových událostí, mimo jiné, patří:

- počáteční instalace systému nástrojového vybavení;
- změna dávky dílů, šroubu, dávky šroubů, nástroje, softwaru, konfigurace nebo prostředí;
- změna připojení vzduchu nebo elektrických připojení;
- změna ergonomiky, procesu, procedur kontroly kvality nebo postupů na lince;
- výměna operátora
- jakákoliv jiná změna, která může ovlivnit výsledek procesu utahování.

Kontrola musí:

- zajistit, aby se vlivem události nezměnily podmínky spoje;
- být provedena po počáteční instalaci, údržbě nebo opravě zařízení;

- být prováděna alespoň jednou za směnu, nebo s jiným vhodném časovém intervalu.

EU PROHLÁŠENÍ O SHODĚ

My, společnost **Atlas Copco Industrial Technique AB**, SE-105 23 STOCKHOLM SWEDEN, na vlastní odpovědnost prohlašujeme, že produkt (s názvem, typem a sériovým číslem, viz přední strana) splňuje požadavky následujících směrnic:

2006/42/EC (MD), 2011/65/EU (RoHS), 2014/30/EU (EMC), 2015/863/EU (RoHS amendment)

Použité harmonizované normy:

EN 55014-1:2017 + A11:2020, EN 55014-2:2015, EN 61000-6-2:2005+AC:2005, EN 61000-6-2:2019, EN 61000-6-4:2007+A1:2011, EN 62841-1:2015+AC:2015, EN 62841-2-2:2014 +AC:2015

Úřady si mohou vyžádat příslušné technické informace od: Aleksandra Duric, Product Compliance Manager, Atlas Copco Industrial Technique AB, SE-105 23 Stockholm Sweden

Stockholm, 1 September 2023

Håkan Andersson, Managing Director

Podpis vydavatele



Prohlášení o hluku a vibracích

- Úroveň akustického tlaku <70 dB(A), neurčitost 3 dB(A), v souladu s ISO15744.
- Úroveň akustického výkonu <80 dB(A), neurčitost 3 dB(A), v souladu s ISO15744.
- Celková hodnota vibrací <2.5 m/s², nejistota - m/s², v souladu s normou ISO28927-2.

Tyto deklarované hodnoty byly získány laboratorním testováním v souladu s uvedenými standardy a jsou vhodné pro porovnání s deklarovanými hodnotami jiného nářadí testovaného v souladu se stejnými standardy. Tyto deklarované hodnoty nejsou vhodné pro použití při stanovení rizika a hodnoty naměřené na konkrétním pracovišti mohou být vyšší. Aktuální hodnoty zatížení hlukem a vibracemi a nebezpečí újmy zaznamenané konkrétním uživatelem jsou individuální a závisí na způsobu práce uživatele, obrobku a uspořádání pracoviště, jakož i na době vystavení a na fyzické kondici uživatele.

My, společnost **Atlas Copco Industrial Technique AB**, neponeseme žádnou odpovědnost za důsledky použití deklarovaných hodnot, namísto hodnot odrážejících skutečnou expozici, při individuálním hodnocení rizik v konkrétní situaci na pracovišti, kterou nemůžeme nijak ovlivnit.

Tento nástroj, pokud není přiměřeným způsobem používán, může způsobovat vibrační syndrom ruky a paže. Pokyny EU týkající se zvládnání vibrací ruky a paže naleznete na webových stránkách <http://www.pneurop.eu/index.php>, kde zvolte možnost „Tools“ (Nástroje) a poté „Legislation“ (Legislativa).

Doporučujeme program zdravotního dohledu umožňující včasné odhalení symptomů, které mohou souviset se zatížením vibracemi, aby bylo možné upravit řídicí procesy s cílem předcházení budoucím újmám.

- ① Pokud je toto zařízení určeno pro vestavěné aplikace: Hlukové emise jsou uvedeny jako vodítko pro výrobce stroje. Údaje o hlukových a vibračních emisích pro celý stroj musí být uvedeny v návodu k použití stroje.

WEEE

Informace týkající se **odpadu z elektrických a elektronických zařízení** (WEEE):

Tento produkt a informace o něm splňují požadavky Směrnice WEEE (2012/19/EU) a s produktem musí být nakládáno v souladu s požadavky této směrnice.

Produkt je označen následujícím symbolem:



Produkty označené symbolem přeškrtnuté popelnice na kolečkách s jednou černou čarou pod ní obsahují součásti, se kterými je nutno nakládat v souladu se směrnicí o odpadních elektrických a elektronických zařízeních (WEEE). Celý produkt, nebo jeho součásti označené WEEE, lze odeslat ke zpracování do „Zákaznického střediska“.

Informace ohledně článku 33 nařízení REACH

Nařízení Evropského parlamentu a Rady (ES) č. 1907/2006 o registraci, hodnocení, povolování a omezování chemických látek (REACH) kromě dalších záležitostí definuje požadavky vztahující se ke komunikaci v rámci dodavatelského řetězce. Požadavek na informace platí i pro produkty obsahující tzv. látky vzbuzující mimořádné obavy („Seznam kandidátů“). Dne 27. Června 2018 bylo na seznam kandidátů zařazeno olovo (č. CAS 7439-92-1).

V souladu s výše uvedeným vás tímto informujeme, že určité elektrické a mechanické součásti produktu mohou obsahovat olovo. To je v souladu s aktuální legislativou o omezení látek a na základě platných výjimek ve Směrnici o omezení používání některých nebezpečných látek v elektrických a elektronických zařízeních (2011/65/EU) známé i pod zkratkou RoHS. Olovo nebude během běžného používání z produktu unikat ani v něm mutovat a celková koncentrace olova v produktu je výrazně pod platnou prahovou mezí. Zkontrolujte místní požadavky ohledně likvidace olova na konci životnosti produktu.

Oblastní požadavky

⚠ VÝSTRAHA

U tohoto výrobku můžete být vystaveni působení chemických látek včetně olova, což je ve státě Kalifornie faktor způsobující rakovinu, poškození plodu nebo jiné reprodukční poškození. Více informací je k dispozici na stránce

<https://www.p65warnings.ca.gov/>

Bezpečnost

NEVYHAZUJTE – PŘEDEJTE UŽIVATELI

⚠ VÝSTRAHA Přečtěte si všechny bezpečnostní výstrahy, pokyny, ilustrace a specifikace dodané s tímto produktem.

Nedodržení veškerých níže uvedených pokynů může mít za následek úraz elektrickým proudem, požár, poškození majetku nebo vážný úraz.

Ušchovejte veškeré texty varování a pokynů i pro budoucí potřebu.

⚠ VÝSTRAHA Vždy dodržujte všechna zákonná bezpečnostní pravidla týkající se instalace, provozu a údržby produktu.

Prohlášení o použití

- Pouze pro profesionální použití.
- Tento nástroj a jeho příslušenství je zakázáno jakýmkoliv způsobem upravovat.
- Nepoužívejte tento produkt, pokud je poškozen.
- Pokud na produktu nejsou čitelné štítky s údaji o produktu či výstražné štítky, nebo pokud dojde k jejich oddělení od produktu, bez prodlení je nahraďte novými.
- Tento produkt smí instalovat, používat či provádět jeho servis pouze kvalifikované osoby v průmyslovém montážním prostředí.

Určené použití

Tento produkt je zkonstruován pro montáž upevňovacích prvků do dřeva, kovu nebo plastu a pro jejich demontáž z těchto materiálů. Pouze pro použití v interiéru.

Jiné použití není povoleno.

Pokyny specifické pro produkt

Instalace

Obecná bezpečnost při instalaci

Instalaci svěřte pouze vyškoleným osobám.

Zavěste nástroj bezpečně, například pomocí vyvažovacího zařízení. Při používání závěsného třmenu zkontrolujte, zda je v dobrém stavu a správně připevněný.

System vždy zapojte do uzemněné zásuvky. Před zapojením nebo odpojením kabelu nástroje vždy zkontrolujte, zda je odpojena síťová zástrčka a zda je vypnutá řídicí jednotka.

Provoz

Dvojitě spouštěcí tlačítka

Dvojitě spouštěcí tlačítka (doporučuje se používat během provozu)

⚠ VÝSTRAHA Nebezpečí rozdrčení

Dvojitě spouštěcí tlačítka nutí uživatele používat při práci s nástrojem obě ruce. Pokud se nepoužívá, obsluha může nástroj náhodně spustit během nastavování C-klíče, což může mít za následek vážné zranění.

- ▶ Ujistěte se, že nástroj nelze po uvolnění dvojitě spouštěcího tlačítka spustit.
- ▶ Vždy nejdříve vyzkoušejte nástroj uvolněním dvojitě spouštěcího tlačítka a poté stiskněte spouštěcí tlačítka nástroje. Pokud se nástroj spustí, zastavte práci.

Obecná bezpečnost při provozu

- Z důvodu rizika namotání nepoužívejte rukavice.
- Buďte připraveni na reakční sílu, která může při používání nástroje vzniknout. Vždy držte rukojeť nástroje pevně, ve směru proti pohybu otáčení vřetena, abyste omezili účinek neočekávaného reakčního kroučícího momentu v závěru dotahování a při zahájení uvolňování.
- Nikdy se nepokoušejte držet otáčející se části nástroje, nástavce ani prodloužení nástroje.
- Osoby provádějící obsluhu a údržbu musí být fyzicky schopné manipulovat s objemným, těžkým a výkonným nástrojem.
- Je-li to možné, použijte závěsné rameno absorbující reakční moment. Pokud není možné použít závěsné rameno, je doporučeno v případě nástrojů s rovným pouzdrem či pistolovou rukojetí použít boční rukojeti; v případě úhlových utahováků je doporučeno použití reakčních tyčí. Je doporučeno používat prostředky schopné absorbovat reakční moment vyšší než 4 Nm (3 lbf.ft) u nástrojů s rovným pouzdrem, vyšší než 10 Nm (7,5 lbf.ft) u nástrojů s pistolovou rukojetí a vyšší než 60 Nm (44 lbf.ft) u úhlových utahováků.
- Přetažené či nedotažené spojovací prvky mohou mít za následek vážné zranění. Montážní sestavy vyžadující konkrétní utahovací moment musí být zkontrolovány pomocí měřiče momentu. Tak zvané „západkové“ momentové klíče nejsou schopny zjistit potenciálně nebezpečné stavy přetažení. Přetažené či nedotažené spojovací prvky se mohou rozlomit, uvolnit či oddělit. Uvolněné montážní sestavy se mohou změnit na odlétávající předměty.
- Používejte pouze nástavce určené pro nástroj nebo rázové nástavce, a to vždy v dobrém stavu. Nepoužívejte ruční nástavce.
- Při používání elektrických nástrojů může operátor pociťovat mírnou bolest v oblasti rukou, paží, ramen, krku nebo i v jiných částech těla. Měňte během dne vhodné pracovní pozice, vždy stůjte ve stabilním postoji a vyvarujte se nepříjemných a nevyvážených postojů.

- **Opakované pracovní pohyby, nepřírozené polohy a působení vibrací mohou být pro ruce a paže škodlivé.** Pokud se projeví strnulost, brnění, bolest nebo zbledání kůže, přestaňte nástroj používat a poraďte se s lékařem.
- **Při provozu ve stísněných prostorách postupujte obezřetně.** Dbejte, aby nemohlo dojít k rozdrčení rukou mezi nástrojem a obrobkem.
- **Vysoké hladiny hluku mohou způsobit trvalou ztrátu sluchu.** Používejte ochranu sluchu doporučenou vaším zaměstnavatelem nebo předepsanou podle předpisů týkajících se bezpečnosti a ochrany zdraví při práci.
- **Dbejte na to, aby byl obrobek řádně upevněn.**
- **V neznámém pracovním prostředí si počínejte opatrně.** Dávejte pozor na potenciální rizika vznikající v důsledku vaší pracovní činnosti. Tento nástroj není izolován pro případ dotyku se zdroji elektrického proudu.
- Nepoužívejte strategie utahování v aplikacích, které vyžadují překročení mezních hodnot pro jejich používání.
- Velké změny charakteristik spoje ovlivní reakční sílu působící na operátora.
- Nezapomínejte, že při selhání spoje nebo poruše nástroje může vzniknout náhlá neočekávaná reakční síla, která může operátorovi způsobit úraz.
- Umístěte zařízení tak, aby zařízení pro odpojení napájení bylo snadno v dosahu.

Nástroje používané společně s reakční tyčí: Při používání nástroje nikdy nedávejte ruce do blízkosti reakční tyče. Před spuštěním nástroje zkontrolujte směr otáčení vřetena, protože reakční síla může působit neočekávaným směrem a vytvářet riziko úrazu rozdrčením.

Pro nástroje se spojkou: Nikdy nepoužívejte produkt, aniž byste se ujistili, že spojka vypíná. Ihned po nastavení spojky zkontrolujte její správnou činnost.

⚠ VÝSTRAHA Riziko úrazu

Ujistěte se, že se používá správný soubor s parametry. Použití nesprávného souboru s parametry může mít za následek vyvinutí příliš vysokého momentu a úraz.

- ▶ Porovnejte maximální moment zobrazený v controlleru s maximálním momentem uvedeným v technických údajích nástroje – měly by být shodné.

Servis a údržba

Obecná bezpečnost při servisu a údržbě

Řídicí jednotku vždy uchovávejte vypnutou, aby se zabránilo neočekávanému spuštění.

Tento produkt smí instalovat, používat či provádět jeho servis pouze kvalifikované osoby v průmyslovém montážním prostředí.

Pokyny k čištění

zařízení je nutno otírat vlhkým/navlhčeným hadříkem.

Používejte pouze čistou vodu; nesmějí se používat čisticí prostředky obsahující rozpouštědla.

Ohledně aktuálních doporučení pro váš nástroj se obraťte na servisního technika společnosti Atlas Copco.

Pravidelné kontroly kabelů

Pravidelně kontrolujte napájecí kabel a kabel nástroje. Pokud kabely vykazují jakoukoli známku poškození, vyměňte je.

Předcházení problémům ESD

Součásti uvnitř produktu a řídicí jednotky jsou citlivé na elektrostatický výboj. Abyste zabránili budoucím poruchám, dbejte na to, aby servisní a údržbářské práce byly prováděny v pracovním prostředí schváleném z hlediska ESD. Na obrázku níže je uveden příklad vhodné servisní pracovní stanice.

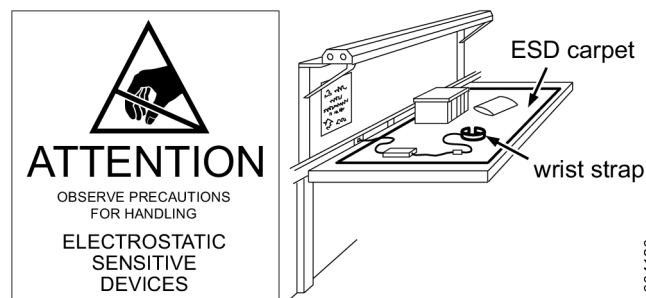

Obecná bezpečnostní varování týkající se elektrických nástrojů

⚠ VÝSTRAHA Přečtěte si všechny bezpečnostní výstrahy, pokyny, ilustrace a specifikace dodané s tímto produktem.

Nedodržení veškerých níže uvedených pokynů může mít za následek úraz elektrickým proudem, požár, poškození majetku nebo vážný úraz.

Uchovejte veškeré texty varování a pokynů i pro budoucí potřebu.

Pojem „elektrický nástroj“ ve výstrahách znamená elektrický nástroj napájený ze sítě (s napájecí šňůrou), nebo elektrický nástroj napájený akumulátorem (bezšňůrový).

Bezpečnost pracoviště

- **Udržujte pracoviště uklizené a dobře osvětlené.** Místa kde je nepořádek a tma přivolávají nehody.
- **S elektrickými nástroji nepracujte ve výbušném prostředí, jako je přítomnost hořlavých kapalin, plynů nebo prachu.** Elektrické nářadí vytváří jiskry, které mohou prach nebo výpary zažehnout.
- **Dbejte na to, aby při práci s elektrickými nástroji nebyly v blízkosti náhodné osoby a děti.** Vyrušení může způsobit ztrátu ovládnání.

Elektrická bezpečnost

- **Zástrčky musí odpovídat zásuvkám. Zástrčku nikdy žádným způsobem neupravujte. U uzemněných elektrických nástrojů nikdy nepoužívejte žádné adaptéry zástrčky.** Neupravované zástrčky a odpovídající zásuvky snižují riziko úrazu elektrickým proudem.
- **Vyvarujte se tělesnému kontaktu s uzemněnými povrchy, jako jsou potrubí, radiátory, sporáky a chladničky.** Je-li vaše tělo uzemněné, existuje zvýšené riziko úrazu elektrickým proudem.

- **Nevystavujte elektrické nástroje působení deště nebo mokrého prostředí.** Vniknutí vody do elektrického nástroje zvyšuje riziko úrazu elektrickým proudem.
- **Dávejte pozor při manipulaci s napájecí šňůrou.** Napájecí šňůru nikdy nepoužívejte k přenášení či tažení elektrického nástroje, ani k vytahování zástrčky ze zásuvky. Šňůru ved'te mimo zdroje tepla, maziva, ostré hrany a pohyblivé díly. Poškozená či zamotaná napájecí šňůra zvyšuje riziko úrazu elektrickým proudem.
- **Při práci s elektrickým nástrojem ve venkovním prostředí používejte výhradně prodlužovací šňůru vhodnou pro použití ve venkovním prostředí.** Použití šňůry vhodné pro venkovní prostředí omezuje riziko úrazu elektrickým proudem.
- **Je-li nutné použít elektrický nástroj na vlhkém místě, použijte zdroj energie chráněný proudovým chráničem (RCD).** Použití proudového chrániče omezuje riziko úrazu elektrickým proudem.

Osobní bezpečnost

- **Bud'te neustále ostražití, dávejte pozor na to, co děláte, a při práci s elektrickým nástrojem používejte zdravý rozum.** Elektrický nástroj nepoužívejte, pokud jste unavení anebo pod vlivem drog, alkoholu či léků. Chvilková nepozornost při používání elektrických nástrojů může způsobit vážné zranění.
- **Používejte osobní ochranné prostředky.** Vždy používejte ochranu zraku. Ochranné prostředky, jako je například protiprachová maska, protiskluzová bezpečnostní obuv, ochranná přilba nebo ochrana sluchu, použité v příslušných podmínkách, snižují riziko osobních úrazů.
- **Zabraňte náhodnému spuštění.** Před připojením nástroje ke zdroji energie anebo připojením bateriového zdroje k nástroji, před zvedáním nebo přenášením nástroje se ujistěte, zda je spínač v poloze „vypnuto“. Přenášení elektrických nástrojů s prstem na spínači nebo jejich připojování ke zdroji energie se zapnutým spínačem je častou příčinou nehod.
- **Před zapnutím elektrického nástroje vyjměte nastavovací přípravek nebo klíč.** Klíč nebo přípravek, který zůstane nasazen na rotující části elektrického nástroje, může způsobit zranění.
- **Nikdy se s nástrojem příliš nenaklánějte.** Po celou dobu práce s nástrojem udržujte stabilní postoj a rovnováhu. To umožňuje lepší kontrolu nad elektrickým nástrojem v neočekávaných situacích.
- **Noste vhodný oděv.** Nenoste volný oděv a šperky. **Dbejte na to, aby oděv a vlasy byly mimo pohyblivé části.** Volný oděv, šperky a dlouhé vlasy by mohly být pohyblivými částmi zachyceny.
- **Pokud je nástroj vybaven připojením k zařízení na odsávání a zachytávání prachu, ujistěte se, zda je toto zařízení připojeno a správně používáno.** Odsávání prachu může omezit rizika spojená s výskytem prachu.
- **Dbejte, abyste kvůli dobré znalosti nástroje při jeho častém používání nepodlehli pocitu sebeuspokojení a nepřestali dodržovat bezpečnostní principy používání nástroje.** Neopatrná manipulace může během zlomku sekundy způsobit vážné poranění.

- **Při provádění operací, při nichž by se spojovací prvek mohl dotknout skrytých vodičů nebo vlastní napájecí šňůry nástroje, držte elektrický nástroj na izolovaných površích určených k uchopení nástroje.** Při dotyku spojovacího prvku s vodičem "pod napětím" se mohou dostat "pod napětí" i kovové části elektrického nástroje a způsobit operátorovi úraz elektrickým proudem.

Používání a údržba elektrického nástroje

- **Elektrický nástroj nepřetěžujte.** Pro vaši aplikaci použijte správný nástroj. Správný elektrický nástroj udělá práci lépe a bezpečněji při rychlosti, k níž byl vytvořen.
- **Pokud spínač nástroj nezapne a nevypne, nástroj nepoužívejte.** Každý elektrický nástroj, který nelze ovládat spínačem, je nebezpečný a je nutné jej opravit.
- **Před prováděním jakýchkoliv nastavení elektrického nástroje, výměn jeho příslušenství nebo jeho uložením vždy odpojte zástrčku elektrického nástroje od zdroje energie a/nebo bateriový zdroj od elektrického nástroje.** Takové preventivní bezpečnostní opatření snižuje riziko náhodného spuštění elektrického nástroje.
- **Vypnutý elektrický nástroj ukládejte mimo dosah dětí a nedovolte, aby jej používaly osoby, které se s elektrickým nástrojem nebo těmito pokyny dobře neznámily.** Elektrické nástroje v rukách nepovolaných osob jsou nebezpečné.
- **Údržba elektrických nástrojů a doplňků.** Zkontrolujte, zda elektrický nástroj není špatně nastavený, zda nedošlo k zaseknutí pohyblivých částí, poškození částí a vzniku jakéhokoliv jiného stavu, který by mohl ovlivnit práci s elektrickým nástrojem. Pokud je elektrický nástroj poškozený, před použitím jej opravte. Mnoho nehod bylo způsobeno nedostatečnou údržbou elektrických nástrojů.
- **Řezné nástroje udržujte v ostrém a čistém stavu.** U řádně udržovaných řezných nástrojů s ostrými řeznými břity je menší pravděpodobnost zaseknutí se a snadněji se ovládají.
- **Používejte elektrický nástroj, jeho příslušenství a nástavce atd. v souladu s těmito pokyny a vezměte v úvahu také pracovní podmínky a práci, kterou budete provádět.** Použití elektrického nástroje k jiné činnosti, než je jeho zamýšlené použití, může vést ke vzniku nebezpečných situací.
- **Rukojeť a povrchy určené k uchopení vždy udržujte suché a čisté, bez oleje a maziva.** Kluzké rukojeti a povrchy určené k uchopení neumožňují bezpečnou manipulaci a ovládání nástroje v neočekávaných situacích.

Servis

- **Provádění servisních činností na vašem elektrickém nástroji svěřte výhradně kvalifikované osobě, která použije identické náhradní díly.** Pouze tak bude zaručeno stálé zajištění bezpečnosti elektrického nástroje.

Označení a nálepky

Produkt je opatřen značkami a štítky s důležitými informacemi o osobní bezpečnosti a údržbě produktu. Tyto značky a štítky musí být neustále snadno čitelné. Nové značky a štítky je možné si objednat pomocí seznamu náhradních dílů.



s011050

Užitečné informace

ServAid

ServAid je portál, který se průběžně aktualizuje a obsahuje technické informace, např.:

- Regulační a bezpečnostní informace
- Technické údaje
- Pokyny týkající se instalace, provozu a údržby
- Seznamy náhradních dílů
- Příslušenství
- Rozměrové výkresy

Navštivte: <https://servaid.atlascopco.com>.

Ohledně dalších informací kontaktujte prosím místního zástupce společnosti Atlas Copco.

Műszaki adatok

Termékadatok

Motorfeszültség	200 V 3 a.c.
Motorteljesítmény	1500 W
Sebesség	1460 r/min
Nyomatéktartomány	3.5–16 Nm (2.6–11.8 ft lb)
Tömeg	1.0 kg (2.2 lb)

Nyilatkozatok

Felelősség

A működési környezet számos tényezője befolyásolhatja a meghúzási műveletet, ezért az eredmények jóváhagyására lehet szükség. A vonatkozó standardoknak és/vagy szabályozásoknak való megfelelés érdekében ezennel szükségessé tesszük a telepítési nyomaték és forgási irány ellenőrzését és jóváhagyását arra az esetre, ha a meghúzási eredményt bármilyen külső esemény befolyásolhatja. Examples of such events include but are not limited to:

- a már előzetesen telepített szerszámgép
- alkatrész-egységek, csavarok, fejes-csavar egységek, eszközök, szoftver, konfiguráció vagy környezet megváltozása
- levegő- vagy elektromos csatlakozók megváltozása
- ergonómiai, feldolgozási, minőségi folyamatok vagy gyakorlatok megváltozása
- a kezelő megváltoztatása

- bármilyen más változás, amely befolyásolja a meghúzási folyamat eredményét

Az ellenőrzésnek a következő feltételeknek kell megfelelnie:

- Ellenőrizni kell, hogy a csatlakozók állapota nem változott a befolyásoló események következtében.
- Az ellenőrzést az első telepítés, karbantartás vagy javítás előtt kell elvégezni.
- Az ellenőrzést minden egyes műszakban - vagy azonos rendszerességgel - el kell végezni.

EU MEGFELELŐSÉGI NYILATKOZAT

Mi, a(z) **Atlas Copco Industrial Technique AB**, SE-105 23 STOCKHOLM SWEDEN, teljes felelősséggel kijelentjük, hogy a termék (a típust és termékszámot lásd az első oldalon) megfelel a következő direktívá(k)nak:

2006/42/EC (MD), 2011/65/EU (RoHS), 2014/30/EU (EMC), 2015/863/EU (RoHS amendment)

Alkalmazott harmonizált szabványok:

EN 55014-1:2017 + A1:2020, EN 55014-2:2015, EN 61000-6-2:2005+AC:2005, EN 61000-6-2:2019, EN 61000-6-4:2007+A1:2011, EN 62841-1:2015+AC:2015, EN 62841-2-2:2014 +AC:2015

A hatóságok kérhetik a vonatkozó műszaki információkat: Aleksandra Duric, Product Compliance Manager, Atlas Copco Industrial Technique AB, SE-105 23 Stockholm Sweden

Stockholm, 1 September 2023

Håkan Andersson, Managing Director

A kiadó aláírása

Nyilatkozat zaj- és rezgés kibocsátásról

- Hangnyomásszint < 70 dB(A), bizonytalanság 3 dB(A), a ISO15744 előírásnak megfelelően.
- Hangerőszint < 80 dB(A), bizonytalanság 3 dB(A), a ISO15744 előírásainak megfelelően.
- Vibráció teljes értéke: < 2.5 m/s², bizonytalanság: - m/s², a ISO28927-2 előírásainak megfelelően.

Ezen kinyilatkoztatott értékeket laboratóriumi típusvizsgálattal nyertük a megjelölt szabványokkal összhangban, és ezen értékek alkalmasak az összehasonlításra az egyéb olyan szerszámok kinyilatkoztatott értékeivel, amelyeket ugyanazon szabványok szerint vizsgáltak. Ezen kinyilatkoztatott értékek nem alkalmasak kockázatfelmérések céljaira, az egyedi munkahelyeken mért értékek magasabbak lehetnek. A tényleges terhelési értékek és az adott használatot érő sérülési kockázat egyedi mértékű, és függ attól, hogy a használó hogyan dolgozik, továbbá függ a munkadarabtól, a munkaállomás tervezésétől, valamint az igénybevételnek való kitettség időtartamától és a használó fizikai állapotától.

A Atlas Copco Industrial Technique AB nem vállal felelősséget a névleges értékek figyelembe vételére a valós kitettségi értékekkel szemben olyan egyedi munkahelyi szituációkra vonatkozóan, amelyeknek feltételeit nem áll módunkban befolyásolni.

Ez a szerszám - ha használatát nem megfelelően ütemezik - kéz-kar vibrációs (HAVS) szindrómát okozhat. A kéziszerszámok által okozott rezgésekre vonatkozó EU útmutató a <http://www.pneurop.eu/index.php> helyen, a 'Tools' (Eszközök), majd 'Legislation' (Törvények) menüpont választásával érhető el.

Egészségfelmérési programot ajánlunk az olyan korai tünetek felismerésére, amelyek kapcsolatban állhatnak a rezgési terheléssel, hogy az eljárásokat módosítani lehessen a helyzet további romlásának megakadályozására.

- i** A berendezést rögzítési eljárásokhoz terveztük: A megadott zajkibocsátási szint a gépgyártó tájékoztatására szolgál. A teljes gépberendezés zaj- és rezgés-kibocsátási adatait keresse a gép használati útmutatójában.

WEEE irányelv

Elektromos és elektronikus berendezések hulladékaival (WEEE - Waste of Electrical and Electronic Equipment) kapcsolatos információk.

Ez a termék és tájékoztatója megfelel a WEEE irányelvnek (2012/19/EU), és az irányelv előírásainak megfelelően kell kezelni.

A terméket a következő szimbólummal láttuk el:



Az áthúzott szemeteszkukát és alatta egy szimpla fekete sávot ábrázoló szimbólummal megjelölt termékek olyan részeket tartalmaznak, amelyeket a WEEE irányelvnek megfelelően kell kezelni. A teljes terméket vagy WEEE hatálya alá tartozó részeit az Ügyfélközpontba küldheti hulladékkezelés céljából.

Információ a REACH-rendelet 33. cikke kapcsán

A vegyi anyagok regisztrálásáról, értékeléséről, engedélyezéséről és korlátozásáról szóló 1907/2006/EK rendelet (REACH) többek között az ellátási láncban történő információközlésre vonatkozó követelményeket ír elő. Az információközlési követelmény többek között a különösen veszélyes anyagokat tartalmazó termékekre irányul (a „Jelöltlista”). 2018. június 27-én az ólom (CAS-szám: 7439-92-1) is felkerült a jelöltlistára.

A fentiekkel összhangban ezúton tájékoztatjuk Önt, hogy a termékben bizonyos elektronikus és mechanikus részek ölmot tartalmazhatnak. Ez megfelel az anyagok korlátozására vonatkozó jelenlegi jogszabályoknak, és az RoHS irányelv (2011/65/EU) jogszerű kivételein alapul. Az ólom normál használat folyamán nem szivárog és nem képződik a termékből, és az ólom koncentrációja a teljes termékben jóval a vonatkozó határérték alatt van. Kérjük, hogy a termék élettartamának végén vegye figyelembe az ólom ártalmatlanítására vonatkozó helyi előírásokat.

Regionális követelmények

⚠ FIGYELEM

A termék különböző vegyi anyagoknak, például ólomnak való kitettséget okozhat, az ólmot pedig Kalifornia állam hatóságai a rákkeltő, születési rendellenességeket vagy más szaporodási ártalmakat okozó anyagok közé soroltak. További tudnivalóért lásd

<https://www.p65warnings.ca.gov/>

Biztonság

NE DOBJA EL – ADJA ÁT A FELHASZNÁLÓNAK!

⚠ FIGYELEM Olvassa el a termékre vonatkozó összes biztonsági előírást, útmutatót, illusztrációt és műszaki adatokat.

Az alábbiakban felsorolt utasítások be nem tartása áramütést, tüzet anyagi kárt és/vagy súlyos sérülést okozhat.

Olvassa el és a jövőben is tartsa be az összes figyelmeztetést és utasítást.

⚠ FIGYELEM Minden körülmények között tartsa be a felszerelésekre, üzemeltetésre és karbantartásra vonatkozó, a törvény szerint érvényben lévő helyi biztonsági szabályokat.

Használatra vonatkozó nyilatkozat

- Kizárólag professzionális felhasználásra.
- A terméket és tartozékait semmilyen módon nem szabad módosítani.
- Ne használja a terméket, ha sérült.
- Ha a termék adatai vagy az előírt sebességre vonatkozó vagy veszélyre figyelmeztető címkék a terméken nem olvashatók vagy leváltak, a lehető leghamarabb tegyen fel újakat.
- A termék üzembe helyezését, üzemeltetését és szervizelését kizárólag szakképzett személy végezheti ipari környezetben.

Rendeltetésszerű használat

Ezt a terméket menetes csavarok fába, fémbe vagy műanyagba való beszereléséhez és eltávolításához tervezték. Kizárólag beltéri használatra alkalmas.

Más jellegű használata nem megengedett.

Termékspecifikus utasítások

Telepítés

Általános információ a biztonságos üzembe helyezésről

A berendezés telepítését kizárólag arra jogosult szakember végezheti.

Függeszse fel a szerszámot biztonságosan, például emelő használatával. Ha felfogatóbilincset használ, vigyázzon arra, hogy az legyen jó állapotban és megfelelően rögzítve.

A rendszert kizárólag földelt csatlakozóhoz csatlakoztassa. A szerszám gép tápkábelének csatlakoztatása vagy leválasztása előtt húzza ki a vezérlő tápkábelét az elektromos hálózatról.

Működtetés

Kettős kioldó

Kettős kioldó (működés közben a használata ajánlott)

FIGYELEM Zúzódásveszély

A kétfunkciós indító arra kényszeríti a kezelőt, hogy az eszköz működtetéséhez mindkét kezét használja. Ha nincs használatban, akkor a kezelő véletlenül elindíthatja az eszközt a villáskulcs beállítása közben, ami súlyos kézsérülést okozhat.

- ▶ Biztosítsa, hogy az eszközt ne lehessen elindítani, amikor a kétfunkciós indító ki van oldva.
- ▶ Mindig próbálja ki az eszközt úgy, hogy először a kétfunkciós indítót kioldja, majd az eszköz kioldógombját megnyomja. Ha az eszköz elindul, állítsa le a működését.

Általános információ a biztonságos üzemeltetésről

- **A beakadásveszély miatt ne viseljen kesztyűt.**
- **A szerszám használata közben készüljön fel a reakcióerőre.** A szerszám markolatát mindig erősen kell fogni, ellentartva a forgórész forgási irányával ellenkező irányban, ezáltal csökkentve a végső meghúzás vagy a meglazítás hirtelen nyomatékreakciójának hatását.
- **Soha ne a fejet, a foglalatot vagy a bővítményt tartsa.**
- **A kezelőnek és a karbantartónak képesnek kell lennie a szerszám kezelésére, tekintetbe véve annak méreteit, súlyát és teljesítményét.**
- **Ha lehetséges használjon egy felfüggesztő kart, hogy csökkentse a visszaható nyomatékot. Ha a felfüggesztő kar használata nem lehetséges, javasolt oldalsó markolatokat alkalmazni az egyenes házú és pisztolyfogantyús szerszámoknál; sarok-csavarbehajtó gépeknél visszaható elleni rudak alkalmazandók.** Javasolt alkalmazni valamilyen nyomatékcsökkentő módszert, ha a visszaható nyomaték egyenes házú szerszámoknál 4 Nm-nél (3 lbf.ft), pisztolyfogantyús szerszámoknál 10 Nm-nél (7,5 lbf.ft) vagy sarok-csavarbehajtó gépeknél 60 Nm-nél (44 lbf.ft) nagyobb.
- **Az alulhúzott vagy túlhúzott kötőelemek súlyos sérülést okozhatnak.** Az előírt nyomatékú csatlakozódarabok nyomatékát nyomatékmérővel kell ellenőrizni. Az úgynevezett „kattanós” nyomatékkulcsokkal nem lehet megállapítani egy esetleges túlhúzást, ami veszélyes lehet. A túlhúzott és alulhúzott kötőelemek törhetnek, kilazulhatnak és leválhatnak. A kilazult szerelvények nagy sebességgel lerepülhetnek.
- **Csak jó állapotú, szerszámgépekhez vagy ütőszerszámokhoz való foglalatokat szabad használni.** Ne használjon kéziszerszámokhoz való foglalatokat.
- **Amikor szerszámgépet használ, a gépkezelő kényelmetlenséget érezhet karjában, kezében, vállában, nyakában vagy más testrészein.** Váltogasson a

megfelelő testhelyzetek között a munkanap során, biztos lábtartással, elkerülve a kényelmetlen vagy nem egyensúlyban lévő testhelyzetet.

- **Az ismétlődő mozdulatok, a célszerűtlen testhelyzetek és a vibráció káros lehet a kezekre és a karokra.** Hagyja abba a szerszám használatát és forduljon orvoshoz, ha zsibbadás, viszketés, fájdalom vagy a bőr elfehéredése lép fel!
- **Legyen óvatos, amikor szűk helyen használja.** Vigyázni kell a szerszám és a munkadarab közé kerülő kéz sérülésére.
- **A nagy zajszint tartós halláskárosodást okozhat.** Használjon zajvédelmi eszközöket a munkáltató előírásai, illetve a munkaegészségügyi vagy munkabiztonsági előírások szerint.
- **Rögzítse biztonságosan a munkadarabot.**
- **Ismeretlen környezetben óvatosan mozogjon.** Legyen tudatában a munkavégzés során keletkező potenciális veszélyeknek! Ez a szerszám nem rendelkezik elektromos áramforrásokkal történő érintkezéshez elektromos szigeteléssel.
- Ne alkalmazzon a korlátozásokat meghaladó meghúzási módszereket.
- A csatlakozások jellemzőinek jelentős eltérései befolyásolják az operátor reakciós erejét.
- Vegye figyelembe, hogy a csatlakozás vagy a szerszám meghibásodása váratlan erős ütést okozhat, amitől az operátor megsérülhet.
- Úgy helyezze el a berendezést, hogy a megszakító könnyen elérhető legyen.

Torziós rúddal együtt használt szerszámok: A szerszám használata közben soha ne helyezze kezét a reakciós rúd közelébe. Kérjük, a szerszám bekapcsolása előtt tanulmányozza a tengely forgásirányát, ugyanis a reakcióerő váratlan irányban hathat, ami zúzódási veszélyt jelent.

Kuplunggal rendelkező szerszámok esetén: A termék használata előtt ellenőrizze a tengely kiengedését. A kuplungbeállítás után azonnal ellenőrizni kell, hogy jól működik-e.

FIGYELEM Sérülésveszély

Ügyeljen arra, hogy helyes paraméterfájlt alkalmazzon. A hibás paraméterfájl túl magas nyomatékot, ebből adódóan pedig személyi sérülést okozhat.

- ▶ Hasonlítsa össze a vezérlőegységen szereplő maximális nyomást a szerszám műszaki adatai között feltüntetett maximális nyomatékkal, amelyeknek megegyezőeknek kell lenniük.

Szervizelés és karbantartás

Általános információ a biztonságos szervizelésről és karbantartásról

A váratlan indítás elkerülése érdekében szervizelés közben a vezérlőt mindig tartsa kikapcsolva.

A termék üzembe helyezését, üzemeltetését és szervizelését kizárólag szakképzett személy végezheti ipari környezetben.

Tisztítási útmutató

Törölje át a berendezést nedves ruhával.

A textíliát kizárólag vízzel itassa át; oldószert tartalmazó tisztítószer erre a célra nem alkalmazható!

Érdeklődjön az Atlas Copco szerviztechnikusától az aktuális és az adott szerszámhoz javasolt tisztítási útmutatásért.

A kábel rendszeres ellenőrzése

Rendszeresen ellenőrizze a tápkábelt és a szerszám kábelét. Ha a kábelen a sérülés bármilyen jelét észleli, cserélje ki.

Az elektrosztatikus kisüléssel kapcsolatos problémák megelőzése

A termék és a vezérlőegység belsejében található részesegységek elektrosztatikus kisülésre érzékenyek. A jövőbeni meghibásodások elkerülése érdekében a javításnak és karbantartásnak elektrosztatikus kisülések szempontjából igazoltan biztonságos környezetben kell történnie. Az alábbi ábrán egy megfelelő szerviz-munkaállomás látható.

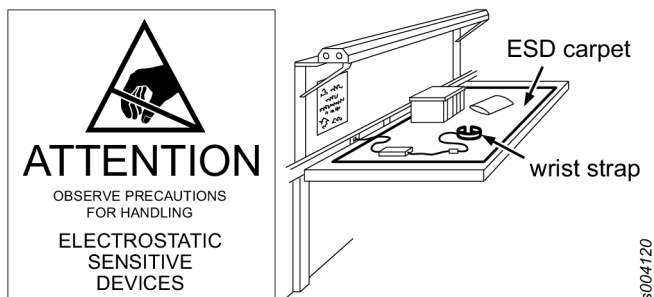

Szerszámgépekre vonatkozó általános biztonsági figyelmeztetések

⚠ FIGYELEM Olvassa el a termékre vonatkozó összes biztonsági előírást, útmutatót, illusztrációt és műszaki adatokat.

Az alábbiakban felsorolt utasítások be nem tartása áramütést, tüzet anyagi kárt és/vagy súlyos sérülést okozhat.

Olvassa el és a jövőben is tartsa be az összes figyelmeztetést és utasítást.

A figyelmeztetéseken szereplő „szerszámgép” kifejezés a hálózati áramról működtetett (tápkábellel rendelkező) vagy az akkumulátorral működtetett (tápkábel nélküli) szerszámgépekre vonatkozik.

A munkaterület biztonsága

- **Tartsa tisztán a munkaterületet és biztosítson jó megvilágítást.** A teleszűfolt, vagy sötét helyek balesetveszélyesek lehetnek.
- **Ne működtesse a szerszámgépeket robbanékony környezetben és gyúlékony vegyi anyagok, -gázok vagy -por közelében.** A szerszámgépek működés közben szikrát képezhetnek, ami tüzet idézhet elő.
- **Gyermekeket és illetéktelen személyeket tartsa távol a működő szerszámgéptől.** Ha elvonják figyelmét, elveszítheti a szerszámgép fölötti uralmat.

Elektromos biztonság

- **A szerszámgépek csatlakozódugói találnak a fali aljzatokhoz. Soha, semmilyen formában ne módosítsa a dugaszt. Ne használjon elosztókat földelt (testelt) szerszámgépekkel.** A nem módosított csatlakozódugaszok és a megfelelő hálózati csatlakozók csökkentik az áramütés veszélyét.
- **Kerülje az érintkezést a testelt vagy földelt felületekkel, például a csövekkel, radiátorokkal, tűzhelyekkel és fagyasztókkal.** Az elektromos áramütés veszélye fokozottan magas, ha teste földelve van.
- **Ne tegye ki az elektromos szerszámgépeket esőnek vagy nedvességnek.** Ha a szerszámgépbe víz jut, megnövekedik az áramütés veszélye.
- **Ne használja más célra a készülék kábelét. Ne próbálja a készüléket a kábeltől húzni, szállítani vagy leválasztani a hálózati csatlakozóról. A kábelt tartsa távol a melegtől, olajtól, éles szélektől vagy mozgó alkatrészekről.** A sérült, vagy összezsavarodott vezeték növelik az elektromos áramütés kockázatát.
- **Ha a szerszámgépet szabad ég alatt működteti, használjon kinti használatra alkalmas hosszabbítót.** Az ilyen hosszabbító csökkenti az áramütés-veszélyt.
- **Ha elkerülhetetlen, hogy a szerszámgépet nyirkos helyiségben működtesse, használjon maradékáramvédelemmel ellátott tápegységet (RDC).** Az RCD használata csökkenti az áramütés veszélyét.

Személyes biztonság

- **Legyen fokozottan éber és hagyatkozzon józan eszére, amikor a szerszámgépet működteti. Ne használja a szerszámgépet, ha fáradt, és ha alkohol vagy gyógyszer hatása alatt van.** Egy pillanatnyi figyelmeztenség a működtetés közben súlyos személyi sérülést okozhat.
- **Használjon védőfelszerelést. Mindig viseljen védőszemüveget.** A maszkok, csúszásbiztos lábbelik, védősisakok és hallásvédelmi eszközök megfelelő körülmények közötti használata nagymértékben csökkenti a személyi sérülések kockázatát.
- **Ügyeljen, hogy a szerszámgép véletlenszerűen ne induljon. A kapcsolót állítsa kikapcsolt helyzetbe mielőtt a tápforráshoz és/vagy az akkumulátorhoz csatlakoztatná, vagy felemelné és hordozná a berendezést.** Ha a szerszámgép hordozása közben ujjai a kapcsolón vannak, vagy ha áram alá helyezi a szerszámgépet miközben a kapcsoló bekapcsolt helyzetben van, ez balesetet okozhat.
- **Távolítsa el minden szabályozócsavart vagy kulcsot, mielőtt a szerszámgépet bekapcsolná.** Ha a forgórészhez csatlakozó kulcsot vagy csavarkulcsot ott hagyja, ez személyes sérülést okozhat.
- **Ne nyúljon át fölötte. Mindig támassza meg biztonságosan lábait, és vigyázzon egyensúlyára.** Stabil testhelyzetben jobban kezelni tudja a szerszámgépet váratlan helyzetekben.
- **Viseljen megfelelő ruházatot. Ne viseljen ékszereket vagy bő ruházatot. Tartsa távol a haját és ruházatát a mozgó alkatrészekről.** A bő ruhák, ékszerek vagy hosszú haj beakadhat a mozgó részekbe.

- **Ha van por kivonását és begyűjtését végző eszköz, biztosítsa azok megfelelő csatlakoztatását és használatát.** A por begyűjtése csökkentheti a porhoz kapcsolódó veszélyeket.
- **A szerszámgépre vonatkozó biztonsági alapelvek betartására akkor is figyeljen oda, amikor már a hosszabb idejű használat miatt megszokássá vált azok működtetése, és otthonosan bántik velük.** Egy figyelmen kívül mozdulat vagy művelet egyetlen másodperc töredéke alatt is súlyos személyi sérülést okozhat.
- **Az elektromos szerszámgépet a szigetelt markolófelületen fogja meg, amikor olyan munkát végez, ahol a szorító hozzáférhet saját tápkábeléhez vagy bármilyen más – nem látható – vezetékhez.** Ha a szorító hozzáfér egy "áram alatt lévő" vezetékhez, a szerszámgép "áram alá" kerülhet és a gépkezelő áramütést szenvedhet.

A szerszámgép használata és karbantartása

- **Ne erőltesse túl a szerszámgépet. Használja a célnak megfelelő szerszámgépet.** A megfelelő szerszámgéppel jobban és biztonságosabban végezheti el a munkát.
- **Ne használja a szerszámgépet, ha a kapcsoló nem működik.** A meghibásodott kapcsolóval rendelkező szerszámgép használata veszélyes és azonnali javításra szorul.
- **A szerszámgép javítása, tartozékok cseréje vagy módosítása, illetve a gép tárolása előtt húzza ki a szerszám csatlakozóját az aljzathoz és/vagy vegye ki az akkumulátort, ha kivehető.** Ezekkel az óvintézkedésekkel megakadályozhatja a szerszámgép véletlen bekapcsolását.
- **Tárolja a nem használt szerszámgépeket a gyermekektől távol és ne engedje, hogy azt a használatát és az utasításokat nem ismerő személyek használhassák.** A szerszámgépek megfelelő képzettség nélküli használata veszélyes.
- **Szerszámok és tartozékok felszerelése Ellenőrizze a mozgó részek beállítását és rögzítését, a részek törésmentességét és minden olyan állapotot, amely befolyásolhatja a szerszám működését. Ha sérült, a szerszámot használat előtt javíttassa meg.** Számos balesetet a nem megfelelően karbantartott szerszámgépek okozzák.
- **Tartsa a vágóeszközöket élesen és tisztán.** A megfelelően karbantartott, élezett vágószerszám éle kevésbé hajlik el és pontosabban irányítható.
- **Használja a szerszámgépet, tartozékokat és szerszámhegyeket az útmutatásnak megfelelően, figyelembe véve a munkakörülményeket és az elvégzendő munkát.** A szerszámgépek nem rendeltetésszerű munkára való használata veszélyes helyzetet eredményezhet.
- **Tartsa szárazon, tisztán és olajtól és zsírtól mentesen a fogantyúkat és markolatokat.** Csúszós fogantyúkkal és markolatokkal a szerszámgép nem tartható biztonságosan kézben és váratlan helyzetekben nehezebben kezelhető.

Szerviz

- **A szerszámgépet kizárólag szakképzett szerelő szervizelheti, eredeti cserealkatrészek használatával.** Ezáltal biztosítható a szerszámgép biztonságos használata.

Jelek és matricák

A gép jelölésekkel és matricákkal van ellátva, melyek fontos információkat tartalmaznak a személyi biztonságra és a termék karbantartására vonatkozóan. A jelölések és matricák mindig jól olvashatók legyenek. Új jelek és matricák a tartalék alkatrészek listájáról rendelhetők.



s011050

Hasznos információk

ServAid

A rendszeresen frissített ServAid portál különböző műszaki információkkal szolgál, többek között:

- Szabályozási és biztonsági információk
- Műszaki adatok
- Szerelési, használati és szervizelési útmutatók
- Pótalkatrészlisták
- Tartozékok
- Méretrajzok

Látogasson el a következő címre: <https://servaid.atlascopco.com>.

További műszaki információkért forduljon a helyi Atlas Copco-képviselőhöz.

Tehnični podatki

Podatki o izdelku

Napetost motorja	200 V 3 a.c.
Moč motorja	1500 W
Hitrost	1460 r/min
Razpon navorov	3.5 - 16 Nm (2.6 - 11.8 ft lb)
Teža	1.0 kg (2.2 funtov)

Izjave

Odgovornost

Številni dogodki v delovnem okolju lahko vplivajo na postopek privijanja in potrebujejo potrditev rezultatov. V skladu z veljavnimi standardi in/ali pravili na tem mestu zahtevamo, da preverite nastavljeni moment in smer vrtenja po vsakem dogodku, ki lahko vpliva na rezultat privijanja. Primeri takih dogodkov vključujejo med ostalim tudi:

- začetna namestitvev orodnega sistema
- sprememba šarže dela, sornika, šarže vijaka, orodja, programske opreme, konfiguracije ali okolja

- sprememba zračnih ali električnih povezav
- sprememba ergonomije linije, procesa, kakovostnih postopkov ali praks
- zamenjava operaterja
- vsaka druga sprememba, ki vpliva na rezultat procesa privijanja

Preverjanje mora:

- Zagotoviti, da se pogoji za sklepe niso spremenili zaradi vplivnih dogodkov.
- Biti izvedeno po začetni namestitvi, vzdrževanju ali popravilu opreme.
- Se pojaviti vsaj enkrat na zamik ali drugo primerno frekvenco.

IZJAVA EU O SKLADNOSTI

V družbi **Atlas Copco Industrial Technique AB**, SE-105 23 STOCKHOLM SWEDEN, na izključno lastno odgovornost izjavljamo, da je izdelek (z imenom, tipom in serijsko številko z naslovnice) skladen z naslednjimi direktivami: **2006/42/EC (MD)**, **2011/65/EU (RoHS)**, **2014/30/EU (EMC)**, **2015/863/EU (RoHS amendment)**

Uporabljeni usklajeni standardi:

EN 55014-1:2017 + A11:2020, **EN 55014-2:2015**, **EN 61000-6-2:2005+AC:2005**, **EN 61000-6-2:2019**, **EN 61000-6-4:2007+A1:2011**, **EN 62841-1:2015+AC:2015**, **EN 62841-2-2:2014 +AC:2015**

Pristojni organ lahko zaprosi za pridobitev potrebnih tehničnih podatkov pri:

Aleksandra Duric, Product Compliance Manager, Atlas Copco Industrial Technique AB, SE-105 23 Stockholm Sweden

Stockholm, 1 September 2023

Håkan Andersson, Managing Director

Podpis izdajatelja



Deklaracija o hrupu in vibracijah

- Raven zvočnega tlaka <70 dB(A), negotovost 3 dB(A), v skladu s standardom ISO15744.
- Raven zvočnega tlaka <80 dB(A), negotovost 3 dB(A), v skladu s standardom ISO15744.
- Skupna vrednost vibracij <2.5 m/s², uncertainty - m/s², v skladu s standardom ISO28927-2.

Te deklarirane vrednosti so bile pridobljene z laboratorijskimi preskusi tipa, opravljenimi v skladu z navedenimi standardi, in so primerljive z deklariranimi vrednostmi drugih orodij, testiranih v skladu z istimi standardi. Te deklarirane vrednosti niso primerne za uporabo pri oceni tveganj. Vrednosti, izmerjene na posameznem delovnem mestu, so lahko tudi višje. Dejanske vrednosti izpostavljenosti in tveganja za posameznega uporabnika so edinstvena in odvisna od načina

dela uporabnika, obdelovanca in ureditve delovne postaje, ter tudi od časa izpostavljenosti in fizične pripravljenosti uporabnika.

Družba **Atlas Copco Industrial Technique AB** ne more odgovarjati za posledice uporabe navedenih vrednosti namesto vrednosti, ki odražajo dejansko izpostavljenost pri individualni oceni tveganja na delovnem mestu, nad katerim ta družba nima nobenega nadzora.

Če uporabite tega orodja ne vodite na ustrezen način, lahko povzroči sindrom vibracij v rokah in zgornjih udih. EU navodila za vodenje vibracij roke lahko najdete, če dostopite do <http://www.pneurop.eu/index.php> in izberete "Tools" (orodja) nato pa še "Legislation" (zakonodaja).

Priporočamo program zdravstvenega nadzora za zgodnje odkrivanje simptomov, povezanih z izpostavljenostjo vibracijam, da se lahko z ustreznimi organizacijskimi ukrepi preprečijo nadaljnje poškodbe.

- i** Če je ta oprema namenjena za pritrditev na stroj: Emisija hrupa je podana kot vodilo proizvajalcu stroja. Podatki o emisiji hrupa in tresljajev za celoten stroj morajo biti navedeni v priročniku z navodili za uporabo stroja.

OEE0

Informacije o **odpadni električni in elektronski opremi** (WEEE oz. OEE0):

Ta izdelek in njegove informacije ustrezajo zahtevam direktive WEEE oz. OEE0 (2012/19/EU), tako da je treba z njima ravnati skladno s to direktivo.

Izdelek je označen z naslednjim simbolom:



Izdelki, označeni s simbolom prečrtanega smetnjaka, podčrtanega z enojno črno črto, vsebujejo dele, s katerimi je potrebno ravnati v skladu z direktivo WEEE (OEE0). Celoten izdelek ali dele WEEE (OEE0) lahko pošljete v obdelavo svojemu "centru za stranke".

Informacije o 33. členu v sistemu REACH

Evropska uredba (EU) št. 1907/2006 o registraciji, evalvaciji, avtorizaciji in omejevanju kemikalij (REACH) med drugim določa zahteve glede obveščanja znotraj dobavne verige. Zahteve po obveščanju veljajo tudi za izdelke, ki vsebujejo t.i. snovi, ki zbuja veliko skrb («seznam kandidatov»). 27. 06. 2018 je bil na seznam kandidatov dodan svinec (CAS nr 7439-92-1).

Skladno z zgoraj navedenim vas obveščamo, da lahko določene električne in mehanske komponente izdelka vsebujejo svinec. To je v skladu s trenutno zakonodajo o omejevanju snovi in na osnovi zakonitih izjem v direktivi RoHS (2011/65/EU). Svinec med običajno uporabo ne bo iztekal ali mutiral iz izdelka, koncentracija svinca v celotnem izdelku pa je bistveno nižja od veljavne mejne vrednosti. Prosimo, pri odstranjevanju svinca ob koncu življenjske dobe izdelka upoštevajte lokalne zahteve.

Ilokalne zahteve

⚠ OPOZORILO

Ta izdelek vas lahko izpostavi kanikalijam, vključno s svincem, ki po vedenju države Kalifornije povzroča raka in okvare ob rojstvu oz. druge reproduktivne težave. Za več informacij obiščite

<https://www.p65warnings.ca.gov/>

Varnost

NE ZAVRZITE – POSREDUJTE UPORABNIKU

⚠ OPOZORILO Preberite vsa varnostna opozorila, navodila, ilustracije in specifikacije, ki jih prejmete z izdelkom.

Če navodil, ki so navedena spodaj, ne upoštevate, lahko pride do električnega udara, požara, škode na lastnini in/ali hudih poškodb.

Vsa opozorila in navodila shranite za prihodnjo uporabo.

⚠ OPOZORILO Vedno je treba upoštevati vsa varnostna pravila za namestitve, uporabo in vzdrževanje, ki so skladna z lokalno zakonodajo.

Izjava o uporabi

- Samo za profesionalno uporabo.
- Tega izdelka in njegovih dodatkov ni dovoljeno spreminjati na noben način.
- Če je izdelek poškodovan, ga ne uporabljajte.
- Če postanejo oznake s podatki o izdelku ali opozorila na nevarnosti, ki so na izdelku, neberljivi ali odpadejo, jih morate takoj zamenjati.
- Izdelek lahko nameščajo, upravljajo in servisirajo samo osebe, usposobljene za tako delo v industrijskem okolju.

Namen uporabe

Ta izdelek je namenjen za namestitve in odstranitve navojnih pritrdilnih elementov v lesu, kovini ali plastiki. Samo za notranjo uporabo.

Drugi načini uporabe niso dovoljeni.

Navodila, specifična za izdelek

Namestitve

Splošna varnost pri namestitvi

Namestitve naj izvaja samo usposobljeno osebje.

Orodje obesite na varen kraj, na primer z uporabo balanserja. Kadar uporabljate obešalni jarem, preverite, ali je v dobrem stanju in ali je pravilno pritrjen.

Sistem vedno priključite na ozemljeno vtičnico. Pred priklapljanjem ali odklapanjem kabla orodja morate vedno poskrbeti, da bo omrežni vtič odklopljen in da bo krmilnik izklopljen.

Delovanje

Dvojni sprožilec

Dvojni sprožilec (priporočamo, da ga uporabljate med delovanjem)

⚠ OPOZORILO Nevarnost zmečkanja

Dvojni sprožilec uporabnika prisili v uporabo obeh rok za rokovanje z orodjem. Če sprožilec ni uporabljen, lahko operater po naključju zažene orodje med prilaganjem ključa crowfoot, kar lahko povzroči resno poškodbo rok.

- ▶ Prepričajte se, da orodja ni možno zagnati, ko je dvojni sprožilec sproščen.
- ▶ Orodje vedno preverite tako, da najprej sprostite dvojni sprožilec in nato pritisnete na sprožilec na orodju. Če se orodje zažene, prenehajte z delom.

Splošna varnost pri delovanju

- Zaradi nevarnosti zapletanja ne nosite rokavic.
- Bodite pripravljeni na reakcijsko silo, do katere pride pri uporabi tega orodja. Držalo orodja zmeraj varno podložite v nasprotni smeri vrtenja vretena, da bi zmanjšali učinek nenadnih navojnih reakcij pri končnem privijanju in pri začetnem rahljanju.
- Nikoli ne primite za pogon, pušo ali podaljšek pogona.
- Upravljalci morajo biti fizično sposobni upravljati tovor, težo in moč orodja.
- Če je mogoče, uporabite suspenzijsko roko za absorpcijo reakcijskega navora. Če to ni mogoče, se priporoča stranske ročaje za orodja z ravnim ohišjem in orodja s pištolnim ročajem; za kotne vijačnike za matice se priporočajo reakcijske prečke. Priporočena je uporaba sredstev za absorpcijo reakcijskega navora, ki presega 4 Nm (3 lbf.ft) za orodja z ravnim ohišjem, nad 10 nM (7,5 lbf.ft) za orodja s pištolnim ročajem in nad 60 Nm (44 lbf.ft) za kotne vijačnike za matice.
- Zaradi preveč ali premalo privitih spojnih elementov lahko pride do hudih poškodb. Sklopi, pri katerih je potreben poseben zatezni moment, je treba preverjati z merilnikom zateznega momenta. Tako imenovani momentni ključki na "klik" ne preverjajo morebitno nevarnih okoliščin previsokega navora. Preveč ali premalo priviti spojni elementi se lahko odlomijo, se odvijajo ali se ločijo. Sproščene sklope lahko izstrelijo ven.
- Uporabljajte le električne ali udarne nastavke v dobrem delovnem stanju. Ne uporabljajte ročnih puš.
- Pri uporabi električnega orodja lahko uporabnik začuti neudobje v rokah, zgornjih udih, ramenih, vratu ali drugih delih telesa. Med delovnikom spreminjajte položaj svojega telesa, ves čas stojte na varni površini in izogibajte se neobičajnim položajem, ko bi bilo vaše telo izven ravnotežja.
- Ponavljajoči se gibi, nerodni položaji in izpostavljenost vibracijam lahko poškodujejo roke in noge. V primeru, da pride do otrplosti, ščemenja, bolečin ali beljenja kože, prenehajte uporabljati to orodje in se posvetujte z zdravnikom.

- Med uporabo v zaprtih prostorih bodite še posebej previdni. Pazite, da se vam roka ne uklešči med orodjem in obdelovancem.
- Visoka stopnja hrupa lahko povzroči trajno izgubo sluha. Uporabljajte zaščito za ušesa, kot jo priporoča delodajalec ali predpisi o poklicnem zdravju in varnosti.
- Poskrbite, da bo obdelovanec dobro pritrjen.
- V neznanih okoliščinah bodite izjemno previdni. Zavedajte se mogočih nevarnosti, ki jih lahko ustvarite s svojimi delovnimi aktivnostmi. To orodje ni izolirano pred stikom z viri električnega toka.
- Izogibajte se strategijam pritrjevanja pri aplikacijah zunaj njihovih omejitev.
- Večje spremembe v lastnostih zglobov vplivajo na silo reakcije upravljavca.
- Upoštevajte, da odpoved zgloba ali napaka orodja lahko povzročita nenadno in nepričakovano silo reakcije ter morebitne poškodbe uporabnika.
- Opremo postavite tako, da bo naprava za odklop zlahka dosegljiva.

Orodje, uporabljeno skupaj z reakcijsko ročico: Med delovanjem orodja z roko nikoli ne posegajte v bližino reakcijskega droga. Pred zagonom orodja preverite smer vrtenja vretena, ker lahko reakcijska sila deluje v nepričakovani smeri pri tem pa pride do tveganja poškodb z zdrtitvijo.

Orodja, ki vsebujejo sklopko: Izdelka ne uporabljajte, dokler ne preverite, ali se sklopka sprosti. Takoj zatem, ko ste prilagodili sklopko, preverite, ali stroj deluje pravilno.

⚠ OPOZORILO Tveganje poškodb

Prepričajte se, da uporabljate ustrezno datoteko s parametri. Napačna datoteka s parametri lahko povzroči previsok navor in posledično telesne poškodbe.

- ▶ Primerjajte maksimalni navor, ki jih prikazan na krmilniku, z maksimalnim navorom iz tehničnih podatkov orodja - vrednosti morata biti enaki.

Servisiranje in vzdrževanje

Splošna varnost pri servisiranju in vzdrževanju

Krmilnik naj bo med servisiranjem vedno izključen, da tako preprečite nehoteni zagon.

Izdelek lahko nameščajo, upravljajo in servisirajo samo osebe, usposobljene za tako delo v industrijskem okolju.

Navodila za čiščenje

Opremo obrišite z vlažno/zmočeno krpo.

Uporabljajte samo vodo, ne uporabljajte čistil, ki vsebujejo topila.

Glede posebnih priporočil za čiščenje vašega konkretnega orodja se obrnite na servisnega tehnika družbe Atlas Copco.

Redni pregledi kablov

Napajalni kabel in kabel orodja redno pregledujte. Če je na kablilih kakršni koli znak obrabe, jih zamenjajte.

Preprečevanje težav zaradi elektrostatične razelektritve (ESD)

Sestavni deli izdelka in krmilnika so občutljivi na elektrostatično razelektritev. V izogib okvaram v prihodnosti se prepričajte, da servisna in vzdrževalna opravila izvajate v okoljih, ki ne predstavljajo tveganja za ESD. Spodnja slika prikazuje primer ustrezne servisne delovne postaje.

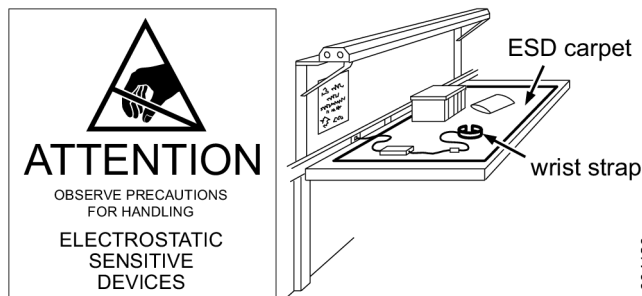

Splošna opozorila glede varnosti pri električnem orodju

⚠ **OPOZORILO** Preberite vsa varnostna opozorila, navodila, ilustracije in specifikacije, ki jih prejmete z izdelkom.

Če navodil, ki so navedena spodaj, ne upoštevate, lahko pride do električnega udara, požara, škode na lastnini in/ali hudih poškodb.

Vsa opozorila in navodila shranite za prihodnjo uporabo.

Izraz "električno orodje" v opozorilih se nanaša na vaše električno orodje, ki se napaja z omrežno elektriko (žično) ali preko baterije (brezžično).

Varnost na delovnem mestu

- **Delovno območje naj bo vedno čisto in dobro razsvetljeno.** Neurejene površine in temna območja so idealna za nezgode.
- **Z električnim orodjem ne delajte v eksplozivnih atmosferah, kot v prisotnosti vnetljivih tekočin, plinov ali prahu.** Električna orodja ustvarjajo iskre, ki lahko vnamejo prah ali hlape.
- **Med delom z električnim orodjem se otroci in druge osebe ne smejo približevati delovnemu mestu.** Če vas kaj zmoti, lahko izgubite nadzor.

Električna varnost

- **Vtič električnega orodja mora ustrezati električni vtičnici.** Vtiča nikoli ne spreminjajte na noben način. **Z ozemljenimi električnimi orodji ne uporabljajte nobenih adapterskih vtičev.** Nespremenjeni vtiči in ustrezne vtičnice zmanjšajo tveganje električnih udarov.
- **Izogibajte se stiku z ozemljenimi površinami, kot so pipe, radiatorji, štedilniki in hladilniki.** Če je vaše telo ozemljeno, obstaja povečano tveganje električnega udara.
- **Električnega orodja ne izpostavljajte dežju ali mokrim pogojem.** Voda, ki vstopi v električno orodje, poveča tveganje električnega udara.

- **Kabla ne smete zlorabljeni. Kabla ne uporabljajte za prenašanje, vlečenje ali odklop električnega orodja. Kabla ne približujte virom toplote, olju, ostrim robovom ali premičnim delom.** Poškodovani ali prepleteni kabli povečajo tveganje električnega udara.
- **Pri delu z električnim orodjem na prostem uporabite podaljševalni kabel, primeren za uporabo na prostem.** Uporaba kabla, primerne za uporabo na prostem, zmanjša tveganje električnega udara.
- **Če se delu z električnim orodjem na mokri lokaciji ni mogoče izogniti, uporabite napajanje, zaščiteno z napravo na diferenčni tok (RCD).** Uporaba naprave na diferenčni tok zmanjša tveganje električnega udara.

Osebna varnost

- **Pri uporabi orodja bodite pozorni, pazite na svoja dejanja in uporabljajte zdrav razum. Električnega orodja ne uporabljajte, če ste zaspani ali pod vplivom mamil, alkohola ali zdravil.** Trenutek nepozornosti med uporabo električnih orodij lahko povzroči hude osebne poškodbe.
- **Uporabite osebno zaščitno opremo. Vedno nosite zaščito za oči.** Zaščitna oprema, kot so protiprašna maska, nedrseči zaščitni čevlji, čelada ali zaščita sluha, ki se uporablja v tovrstnih pogojih, zmanjša resnost osebnih poškodb.
- **Preprečite neželen zagon. Pred povezavo z električnim napajanjem in/ali baterijskim paketom in preden primete ali prenašate orodje, morate poskrbeti, da bo stikalo v izklopljenem položaju.** Prenajanje električnega orodja medtem ko držite prst na stikalu ali povezuje električno orodje z napajanjem, kliče po nezgodi.
- **Pred vklopom orodja odstranite prilagoditvene ključce ali ključce za odvijanje.** Ključ za odvijanje ali ključ, ki ga pustite priključenega na vrteči del orodja, lahko povzroči osebne poškodbe.
- **Pri delu ne segajte predaleč. Vedno imejte ustrezno podlago in ohranjajte ravnotežje.** S tem imate boljši nadzor nad električnim orodjem v nepričakovanih situacijah.
- **Nosite ustrezna oblačila. Ne nosite ohlapnih oblačil ali nakita. Las in oblačil ne približujte premičnim delom.** Ohlapna oblačila, nakit ali dolgi lasje se lahko ujamejo v premične dele.
- **Če so naprave zaščitene s povezavo naprav za odstranjevanje in zbiranje praha, poskrbite, da bodo priključeni in pravilno uporabljeni.** Uporaba naprave za zbiranje prahu lahko zmanjša nevarnosti, povezane s prahom.
- **Ne dovolite, da bi zaradi poznavanja orodja, do katerega ste prišli z njegovo pogosto uporabo, postali malomarni in ne bi upoštevali varnostnih načel dela z orodjem.** Neprevidno dejanje lahko povzroči hude poškodbe v delčku sekunde.
- **Pri izvajanju del, kjer pritrdilni element lahko pride v stik s skrito električno napeljavo ali lastnim kablom, morate električno orodje držati za izolirane prijemalne površine.** Pritrdilni elementi, ki vsebujejo "živo" žico, lahko električno napajajo izpostavljene kovinske dele električnega orodja in lahko električno udarijo upravljalca.

Uporaba električnega orodja in skrb zanj

- **Električnega orodja ne smete uporabljati na silo. Uporabite orodje, ki ustreza vašim potrebam.** S pravilno izbranim električnim orodjem lahko opravite delo bolje in varneje ter pri hitrosti, za katero je bilo narejeno.
- **Električnega orodja ne uporabljajte, če ga ne morete vklopiti in izklopiti z ustreznim stikalom.** Električna orodja, ki jih ne morete nadzorovati s stikalom, so nevarna in jih je treba popraviti.
- **Pred kakršnimi koli prilagoditvami, zamenjavo dodatkov ali shranjevanjem električnega orodja morate vtič odklopiti iz električnega napajanja in/ali baterijskega paketa električnega orodja, če je le-ta odstranljiv.** Ti preventivni varnostni ukrepi zmanjšajo tveganje neželenega zagona električnega orodja.
- **Neuporabljen električna orodja shranite izven dosega otrok in ne dovolite, da bi osebe, ki se ne spoznajo na električna orodja ali ta navodila, uporabljala s tem električnim orodjem.** Električna orodja so v rokah neusposobljenih uporabnikov nevarna.
- **Vzdržujte električna orodja in dodatke. Preverite neustrezno poravnost ali povezovanje premičnih delov, zlome in vsa druga stanja, ki lahko vplivajo na delovanje električnega orodja. Če je orodje poškodovano, ga morate dati pred uporabo servisirati.** Številne nezgode povzročijo ravno slabo vzdrževana električna orodja.
- **Rezalna orodja naj bodo ostra in čista.** Redno vzdrževana rezalna orodja z ostrimi rezalnimi robovi je lažje upravljati in verjetnost zatikanja je manjša.
- **Električna orodja, dodatke in nastavke orodij, itd. uporabljajte skladno s temi navodili, pri tem pa upoštevajte delovne pogoje in delo, ki ga želite opraviti.** Uporaba električnega orodja za operacije, ki se razlikujejo od namena uporabe, lahko privede do nevarne situacije.
- **Ročaji in prijemalne površine morajo biti suhe, čiste in brez olja ter maščob.** Drseči ročaji in prijemalne površine ne dopuščajo varnega rokovanja z orodjem ter njegovega nadzora v nepričakovanih situacijah.

Servisiranje

- **Ali je vaše električno orodje servisiral usposobljen serviser, ki je pri tem uporabil samo identične nadomestne dele?** S tem boste zagotovili nadaljnjo varnost električnega orodja.

Znaki in etikete

Izdelek je opremljen z znaki in nalepkami, ki vsebujejo pomembne informacije o osebni varnosti in o vzdrževanju izdelka. Nalepke in znaki morajo biti vedno dobro berljivi. Nove znake in nalepke lahko naročite s pomočjo seznama rezervnih delov.



Koristne informacije

ServAid

ServAid je portal, ki ga nenehno posodabljam in ki vsebuje tehnične informacije, kot so:

- Regulativne in varnostne informacije
- Tehnični podatki
- Namestitve, uporaba in servisna navodila
- Sezname nadomestnih delov
- Dodatki
- Skice z merami

Prosimo, obiščite: <https://servaid.atlascopco.com>.

Za več tehničnih informacij stopite v stik s svojim lokalnim servisnim predstavnikom družbe Atlas Copco.

Date tehnice

Date produs

Tensiune motor	200 V 3 a.c.
Putere motor	1500 W
Turație	1460 r/min
Interval cuplu	3.5 - 16 Nm (2.6 - 11.8 ft lb)
Greutate	1.0 kg (2.2 lb)

Declarații

Răspundere

Numeroase întâmplări din mediul de operare pot afecta procesul de strângere și necesită validarea rezultatelor. În conformitate cu standardele și/sau reglementările în vigoare, vă solicităm prin prezenta să verificați cuplul de instalare și sensul de rotație ulterior unui eventual eveniment care poate influența rezultatul procesului de strângere. Printre exemplele de asemenea evenimente se numără, fără limitare:

- instalarea inițială a sistemului de scule
- modificarea lotului pieselor, a bolțurilor, a lotului șuruburilor, a uneltei, software-ului, configurației sau mediului
- modificarea cuplajelor pneumatice sau electrice
- modificarea ergonomiei gamei, a procesului, a procedurilor și practicilor de calitate
- schimbarea operatorului
- orice altă modificare care influențează rezultatul procesului de strângere

Verificarea trebuie:

- Să asigure păstrarea condițiilor îmbinării, care se pot modifica în urma evenimentelor produse.
- Să fie efectuată ulterior primei instalări, operații de întreținere sau reparație a echipamentului.
- Să se producă cel puțin o dată pe schimb sau cu altă frecvență convenabilă.

DECLARAȚIE DE CONFORMITATE UE

Noi, Atlas Copco Industrial Technique AB, SE-105 23 STOCKHOLM SWEDEN, declarăm pe propria răspundere că produsul (cu denumirea, tipul și numărul de serie - vezi prima pagină) este conform cu următoarea Directivă / următoarele Directive:

2006/42/EC (MD), 2011/65/EU (RoHS), 2014/30/EU (EMC), 2015/863/EU (RoHS amendment)

Standarde armonizate aplicate:

EN 55014-1:2017 + A11:2020, EN 55014-2:2015, EN 61000-6-2:2005+AC:2005, EN 61000-6-2:2019, EN 61000-6-4:2007+A1:2011, EN 62841-1:2015+AC:2015, EN 62841-2-2:2014 +AC:2015

Autoritățile pot solicita informații tehnice corespunzătoare de la:

Aleksandra Duric, Product Compliance Manager, Atlas Copco Industrial Technique AB, SE-105 23 Stockholm Sweden

Stockholm, 1 September 2023

Håkan Andersson, Managing Director

Semnătura emitentului



Declarație cu privire la nivelul de zgomot și de vibrații

- Nivelul presiunii sunetului <70 dB(A), incertitudine 3 dB(A), conform cu ISO15744.
- Nivelul puterii sunetului <80 dB(A), incertitudine 3 dB(A), conform cu ISO15744.
- Valoarea totală a vibrațiilor <2.5 m/s², incertitudine - m/s², conform cu ISO28927-2.

Aceste valori declarate au fost obținute la testarea în laborator în conformitate cu standardele menționate și se pot compara cu valorile declarate ale celorlalte unelte testate în conformitate cu respectivele standarde. Aceste valori declarate nu pot fi folosite în cadrul evaluărilor de risc iar valorile măsurate la unitățile de lucru individuale pot fi mai mari. Valorile efective ale expunerii și riscul de vătămare suportat de un utilizator individual sunt unice și depind de modul de desfășurare a activității utilizatorului, de tipul lucrării și de designul spațiului de lucru, precum și de timpul de expunere și de condiția fizică a utilizatorului.

Noi, Atlas Copco Industrial Technique AB, nu putem fi considerați răspunzători de consecințele utilizării valorilor nominale în locul celor ce reflectă expunerea reală, într-o evaluare individuală a riscurilor unei situații aferente unui post de lucru asupra cărora nu avem control.

Această unealtă poate produce sindromul de vibrație mână-braț dacă nu este utilizată în mod adecvat. Un ghid UE pentru controlul vibrațiilor mână-braț poate fi găsit accesând <http://www.pneurop.eu/index.php> și selectând "Tools" (instrumente), apoi "Legislation" (legislație).

Vă recomandăm un program de monitorizare a sănătății pentru a detecta simptomele timpurii care pot apărea ca urmare a expunerii la zgomot și vibrații, astfel încât procedurile de management să poată fi modificate pentru a ajuta la prevenirea agravării situației.

- ⓘ Dacă acest echipament este destinat aplicațiilor fixe:
Emisia de zgomot este precizată ca un ghid pentru constructorul de mașini. Datele pentru emisia de zgomot și vibrații pentru întreaga mașină trebuie prezentate în manualul de instrucțiuni al mașinii.

DEEE

Informații referitoare la **deșeurile de echipamente electrice și electronice (DEEE)**:

Acest produs și informațiile sale îndeplinesc cerințele Directivei privind DEEE (2012/19/EU) și trebuie tratate în conformitate cu aceasta.

Acest produs este marcat cu următorul simbol:



Produsele marcate cu simbolul unui tomberon pe roți barbat și o singură linie neagră dedesubt conțin piese care trebuie gestionate conform cu Directiva DEEE. Produsul integral sau componentele DEEE pot fi trimise la departamentul pentru relații cu clienții în vederea gestionării.

Informații referitoare la Articolul 33 din REACH

Regulamentul European (UE) Nr. 1907/2006 privind Înregistrarea, Evaluarea, Autorizarea și restricționarea Substanțelor chimice (REACH) definește, printre altele, cerințele privind comunicarea din lanțul de aprovizionare. Cerința privind informarea se aplică și la produsele care conțin așa numite Substanțe care prezintă motive de îngrijorare deosebită („Listă a substanțelor identificate în vederea unei eventuale includeri în procedura de autorizare”). Pe 27 iunie 2018 plumbul metal (CAS nr 7439-92-1) a fost adăugat la Lista substanțelor identificate în vederea unei eventuale includeri în procedura de autorizare.

Urmare a celor de mai sus, prin prezenta vă informăm că anumite componente electrice și mecanice din acest produs pot conține plumb metal. Aceasta este în conformitate cu legislația curentă privind restricția substanțelor și în baza excepțiilor legitime din Directiva RoHS (2011/65/UE). Plumbul metal nu se va scurge sau va suferi mutații din produs în timpul utilizării normale, concentrația de plumb metal din produsul finit este mult sub limitele prevăzute. Să aveți în vedere cerințele locale privind eliminarea plumbului la încheierea duratei de exploatare a produsului.

Cerințe regionale

⚠️ AVERTISMENT

Acest produs vă poate expune la substanțe chimice, inclusiv plumb, care este cunoscut Statului California ca fiind cauzator de cancer și de defecte la naștere sau de alte efecte nocive asupra funcției de reproducere. Pentru mai multe informații, accesați

<https://www.p65warnings.ca.gov/>

Siguranța

A NU SE ARUNCA - A SE PEDA UTILIZATORULUI

⚠️ AVERTISMENT Citiți toate avertismentele, instrucțiunile, ilustrațiile și specificațiile furnizate împreună cu produsul.

În cazul nerespectării tuturor instrucțiunilor de mai jos, este posibilă producerea unei electrocutări, unui incendiu, unor daune asupra proprietății și/sau a unei vătămări grave.

Păstrați toate avertismentele și instrucțiunile pentru consultări ulterioare.

⚠️ AVERTISMENT Trebuie respectate permanent toate reglementările de siguranță din legislația locală privind instalarea, utilizarea și întreținerea.

Declarație privind utilizarea

- Exclusiv pentru utilizarea profesională.
- Acest produs și accesoriile sale nu trebuie modificate în niciun fel.
- Nu utilizați acest produs dacă este deteriorată.
- În cazul în care datele produsului sau etichetele de avertizare la pericole de pe acesta devin ilizibile sau se detașează, înlocuiți-le imediat.
- Produsul trebuie instalat, utilizat și întreținut exclusiv de către personalul calificat, într-un mediu industrial.

Scop preconizat

Acest produs este destinat instalării și demontării pieselor de asamblare filetate din lemn, metal sau plastic. A se folosi exclusiv la interior.

Nu este permis niciun alt scop de utilizare.

Instrucțiuni specifice produsului

Instalarea

Siguranța generală a procedurii de instalare

Procedura de instalare trebuie efectuată numai de personal calificat.

Suspendați în siguranță unealta, de exemplu pe un balansier. Când folosiți un etrier pentru suspensie, verificați dacă se prezintă într-o stare bună și este bine fixat.

Cuplați întotdeauna sistemul la o priză cu împământare. Anterior cuplării sau decuplării cablului sculei, verificați întotdeauna dacă este decuplat cablul de alimentare electrică și dacă este dezactivat controlerul.

Operarea

Declanșator dual

Declanșator dual (se recomandă utilizarea în timpul operării)

AVERTISMENT Pericol de zdrobire

Declanșatorul dual forțează utilizatorul să folosească ambele mâini pentru a utiliza unealta. Dacă nu este folosit, operatorul poate porni accidental unealta în timp ce ajustează cheia variabilă, ceea ce conduce la rănirea gravă a mâinii.

- ▶ Asigurați-vă că unealta nu poate fi pornită după ce Declanșatorul dual a fost eliberat.
- ▶ Testați întotdeauna unealta eliberând mai întâi declanșatorul Declanșatorului dual, după care împingeți declanșatorul uneltei. Dacă unealta pornește, opriți lucrul.

Siguranța operațională generală

- **Din cauza pericolului de agățare și încurcare, nu purtați mănuși.**
- **Pregătiți-vă pentru efectul forței de reacție în timpul folosirii uneltei.** Întotdeauna apucați strâns mânerul uneltei, în sens opus față de sensul de rotație a axului acesteia, pentru a reduce efectul reacției bruște a cuplului în timpul strângerii finale și desfacerii inițiale.
- **Nu apucați niciodată axul, adaptorul sau prelungitorul de acționare.**
- **Operatorii și personalul de întreținere trebuie să fie aplecați din punct de vedere fizic să controleze volumul, greutatea și forța uneltei.**
- **Dacă este posibil, folosiți un braț de suspensie pentru a absorbi cuplul de reacție. Dacă acest lucru nu este posibil, se recomandă folosirea mânerelor laterale pentru uneltele drepte și pentru cele cu prindere tip pistol; pentru cheile unghiulare se recomandă barele de reacție.** Se recomandă utilizarea de mijloace de absorbție a cuplului peste 4 Nm (3 lbf.ft) pentru unelte drepte, peste 10 Nm (7,5 lbf.ft) pentru cele cu prindere tip pistol și peste 60 Nm (44 lbf.ft) pentru cheile unghiulare.
- **Se pot produce răni grave de la dispozitivele de strângere cu valori de cuplu prea mici sau prea mari.** Ansamblurile care necesită un anumit cuplu trebuie verificate cu ajutorul unui torsiometru. Așa-numitele chei dinamometrice cu „clichet” nu verifică dacă înșurubarea este excesivă, ceea ce poate fi periculos. Dispozitivele de strângere cu valori de cuplu prea mici sau prea mari se pot sparge, slăbi sau desprinde. Ansamblurile eliberate pot deveni proiectile.
- **Folosiți doar chei electrice sau chei de impact, în stare bună.** Nu folosiți chei pentru acționare manuală.

- **Când utilizează o unealtă electrică, operatorul poate resimți disconfort la nivelul mâinilor, brațelor, umerilor, gâtului sau altor zone ale corpului.** Schimbați postura în timpul zilei de lucru, mențineți o stabilitate adecvată și evitați posturile dezechilibrate ciudate.
- **Mișcările de lucru repetitive, pozițiile incomode și expunerea la vibrații pot fi nocive pentru mâini și brațe.** Dacă remarcați amorțeală, furnicături, durere sau albirea pielii încetați utilizarea uneltei și consultați un medic.
- **Procedați cu atenție când lucrați în spații limitate.** Procedați cu atenție pentru a nu vă zdrobi mâinile între unealta electrică și piesa de prelucrat.
- **Zgomotele puternice pot duce la pierderea permanentă a auzului.** Folosiți mijloace de protecție pentru auz, așa cum este recomandat de către angajator sau în reglementările de siguranță și sănătate ocupațională.
- **Piesa de prelucrat trebuie fixată ferm.**
- **Procedați cu atenție în medii insuficient cunoscute.** Conștientizați riscurile asociate activității desfășurate. Această unealtă nu este izolată în cazul contactului cu surse electrice.
- Evitați utilizarea de strategii de strângere în afara limitelor aplicațiilor.
- Modificările importante la nivelul caracteristicilor îmbinării afectează forța de reacție a operatorului.
- A se considera că cedarea îmbinării sau o eroare la nivelul uneltei poate provoca o forță de reacție neașteptată, cu potențial de vătămare a operatorului.
- Poziționați echipamentul astfel încât dispozitivul de conectare să fie foarte accesibil.

Uneltele folosite împreună cu o bară de reacție: Niciodată nu puneți mâna pe, sau în apropierea barei de reacție în timpul utilizării aparatului. Înainte de a porni unealta, stabiliți sensul de rotație al axului, deoarece forța de reacție poate acționa într-un sens neașteptat, existând riscul de vătămare prin strivire.

Uneltele cu un cuplaj: Nu folosiți niciodată produsul fără a confirma decuplarea angrenajului. Imediat după reglarea cuplajului, verificați dacă unealta funcționează corect.

AVERTISMENT Pericol de vătămare

Asigurați-vă că este folosit fișierul corect pentru parametrul. Un fișier cu parametri greșiți poate conduce la un cuplu prea ridicat ce rezultă în vătămări corporale.

- ▶ Comparați cuplul maxim indicat de controler cu cuplul maxim prevăzut în datele tehnice ale uneltei. Acestea trebuie să fie identice.

Service-ul și întreținerea

Siguranța generală la service și întreținere

Țineți întotdeauna controlerul oprit în timpul service-ului pentru a evita pornirea neașteptată.

Produsul trebuie instalat, utilizat și întreținut exclusiv de către personalul calificat, într-un mediu industrial.

Instrucțiuni privind curățarea

Echipamentul trebuie șters cu o lavetă umedă/udată.

Folosiți doar apă, nu folosiți niciun agent de curățare care conține solvenți.

Contactați tehnicianul de service Atlas Copco pentru sfaturi privind curățarea conform recomandărilor curente și specifice uneltei dvs.

Inspecțiile regulate ale cablului

Inspectați cu regularitate cablul de alimentare și cablul uneltei. Dacă cablurile prezintă urme de deteriorare, înlocuiți-le.

Prevenirea problemelor ESD

Componentele din interiorul produsului și controlerul sunt sensibile la descărcările electrostatice. Pentru a evita defecțiunile ulterioare, asigurați-vă că operațiunile de service și înțreținere sunt realizate într-un mediu de lucru aprobat ESD. Figura de mai jos prezintă un exemplu de stație de lucru adecvată.

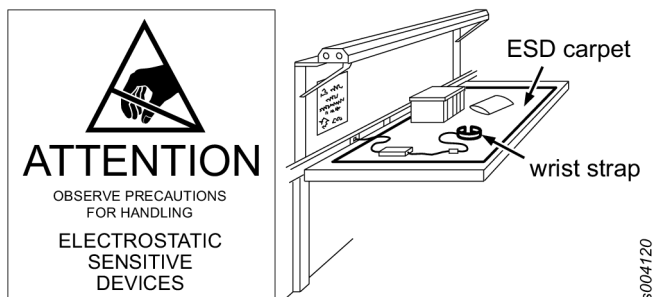

Avertismente generale privind siguranța uneltele electrice

⚠️ AVERTISMENT Citiți toate avertismentele, instrucțiunile, ilustrațiile și specificațiile furnizate împreună cu produsul.

În cazul nerespectării tuturor instrucțiunilor de mai jos, este posibilă producerea unei electrocutări, unui incendiu, unor daune asupra proprietății și/sau a unei vătămări grave.

Păstrați toate avertismentele și instrucțiunile pentru consultări ulterioare.

Termenul „unealtă electrică” din avertismente se referă la unealta electrică alimentată de la rețea (prin cablu) sau cu baterii (fără cablu).

Siguranța zonei de lucru

- **Păstrați zona de lucru curată și bine luminată.** Zonele aglomerate și întunecate facilitează producerea de accidente.
- **Nu utilizați unelte electrice în atmosfere explozive, cum ar fi în prezența lichidelor, gazelor sau pulberilor inflamabile.** Uneltele acționate electric creează scântei care pot aprinde praful sau vaporii.
- **În timpul utilizării unei unelte electrice țineți la distanță copiii și persoanele neimplicate în procedură.** Distragerea atenției poate cauza pierderea controlului asupra uneltei.

Siguranța electrică

- **Ștecherile uneltele electrice trebuie să se potrivească prizelor. Nu modificați în niciun mod ștecherul. Nu utilizați adaptoare împreună cu uneltele electrice (împământate).** Ștecherile nemodificate și prizele corespunzătoare reduc riscul de electrocutare.
- **Evitați contactul corpului cu suprafețele împământate, precum conducte, calorifere, aragazuri și frigider.** Riscul de electrocutare sporește în cazul împământării sau legării la masă a corpului.
- **Nu expuneți uneltele electrice la ploaie sau umezeală.** Pătrunderea apei într-o unealtă electrică sporește riscul de electrocutare.
- **Nu solicitați cablul de alimentare. Nu folosiți cablul de alimentare pentru transport, tragerea sau decuplarea uneltei electrice de la rețea. Țineți cablul la distanță de sursele de căldură, ulei, muchii ascuțite sau piese în mișcare.** Cablurile deteriorate sau încurcate sporesc riscul de electrocutare.
- **Atunci când utilizați o unealtă electrică în spațiu deschis, folosiți un prelungitor pentru exterior.** În scopul reducerii riscului de electrocutare, folosiți un prelungitor pentru exterior.
- **Dacă utilizarea unei unelte electrice într-o locație umedă este inevitabilă, utilizați o sursă electrică protejată cu dispozitiv de curent rezidual (RCD).** Utilizarea unui RCD reduce riscul de electrocutare.

Siguranța personală

- **La utilizarea unei unelte electrice, procedați cu atenție, urmăriți-vă acțiunile și folosiți rațiunea. Nu utilizați o unealtă electrică dacă sunteți obosit sau sub influența drogurilor, alcoolului sau medicamentelor.** Un singur moment de neatenție în timpul folosirii uneltei poate cauza leziuni serioase.
- **Folosiți echipamente de protecție personală. Purtați întotdeauna ochelari de protecție.** Echipamentele de protecție precum masca de praf, încălțăminte antidera-pantă, casca sau tampoanele auditive folosite în condiții corespunzătoare reduc vătămrile personale.
- **Evitați pornirea accidentală a uneltele.** Anterior conectării unei unelte electrice la sursa electrică și/sau la baterie, anterior ridicării sau transportării acesteia, **asigurați-vă că întrerupătorul uneltei este în poziția dezactivat.** Transportarea uneltele electrice ținând degetul pe comutatorul de pornire/oprire sau bransarea acestora la sursa electrică având comutatorul în poziția activat facilitează producerea de accidente.
- **Anterior pornirii uneltei electrice trebuie îndepărtate eventualele chei utilizate la reglarea acesteia.** O cheie lăsată atașată pe o componentă rotativă a uneltei electrice poate produce vătămări corporale.
- **Nu lucrați în poziții dificile! Mențineți permanent sprijinul și echilibrul.** Astfel veți fi în măsură să controlați mai bine unealta electrică în situații dificile.
- **Purtați îmbrăcăminte corespunzătoare. Nu purtați haine prea largi sau bijuterii. Țineți părul și hainele la distanță de piesele în mișcare.** Hainele largi, bijuteriile sau părul lung pot fi prinse de aceste piese.

- Dacă există dispozitive de conectare a sistemelor de extracție și colectare a prafului, acestea trebuie cuate și utilizate corespunzător. Utilizarea sistemelor de colectare a prafului reduce pericolele asociate pulberilor.
- Nu deveniți indiferent și nu ignorați principiile de siguranță ale uneltelor ca urmare a cunoștințelor acumulate din utilizarea frecventă a acestora. O acțiune neatentă poate provoca vătămări grave într-o fracțiune de secundă.
- Atunci când executați operațiuni în care brida cablului ar putea intra în contact cu cabluri ascunse sau cu propriul cablu de alimentare, apucați unealta electrică de suprafețele izolate. Bridele care intră în contact cu un cablu aflat sub tensiune pot pune părțile metalice ale uneltei sub tensiune și pot provoca electrocutarea operatorului.

Utilizarea și întreținerea uneltei electrice

- Nu forțați unealta electrică. Utilizați unealta corespunzătoare aplicației. Unealta corespunzătoare va efectua activitatea mai bine și mai sigur, la viteza pentru care a fost proiectată.
- Nu utilizați o unealtă electrică al cărei comutator de pornire/oprire este nefuncțional. Orice unealtă electrică ce nu poate fi controlată cu ajutorul comutatorului este periculoasă și trebuie reparată.
- Anterior efectuării de reglaje, înlocuirii accesoriilor sau depozitării uneltelor electrice, deconectați-le de la sursa electrică și/sau scoateți bateria din acestea dacă este detașabilă. Aceste măsuri de precauție reduc riscul pornirii accidentale a uneltei electrice.
- Nu lăsați la îndemâna copiilor uneltele electrice aflate în repaus și nu permiteți utilizarea acestora de către persoane care nu cunosc uneltele respective sau aceste instrucțiuni. Uneltele electrice sunt periculoase dacă sunt utilizate de persoane nepregătite.
- Întreținerea uneltelor electrice și a accesoriilor Verificați dacă piesele în mișcare nu sunt aliniate sau aderă, identificați eventualele piese fisurate sau aflate în orice altă stare ce poate afecta funcționarea uneltei electrice. Dacă o unealtă electrică este defectă, aceasta trebuie reparată anterior utilizării. Multe accidente sunt provocate de unelte electrice cu o întreținere inadecvată.
- Păstrați uneltele tăietoare ascuțite și curate. Uneltele de tăiere cu margini ascuțite, întreținute corespunzător, sunt mai puțin expuse posibilității de aderare și sunt mai ușor de controlat.
- Utilizați uneltele electrice, accesoriile și biții, etc. în conformitate cu aceste instrucțiuni, având în vedere condițiile de lucru și sarcina ce trebuie efectuată. Utilizarea uneltelor electrice într-un alt scop decât cel pentru care au fost proiectate poate genera situații periculoase.
- Mențineți mânerul și suprafețele de apucare uscate, curate și fără ulei și vaselină. Mânerul și suprafețele de apucare alunecoase nu permit manevrarea sigură și controlul uneltei în situații neașteptate.

Service

- Uneltele electrice trebuie supuse procedurilor de service de către persoane calificate, care trebuie să folosească doar piese de schimb identice. Astfel se menține siguranța uneltei electrice.

Indicatoare și autocolante

Produsul este prevăzut cu marcaje și autocolante ce conțin informații importante despre siguranța personală și întreținerea produsului. Marcajele și autocolantele trebuie să fie ușor lizibile permanent. Marcaje și autocolante noi pot fi comandate de pe lista de piese de schimb.



s011050

Informații utile

ServAid

ServAid este un portal actualizat permanent și care conține Informații tehnice, precum:

- Informații de reglementare și siguranță
- Date tehnice
- Instrucțiuni de instalare, utilizare și service
- Liste cu piese de schimb
- Accesorii
- Scheme dimensionale

Vă rugăm să vizitați: <https://servaid.atlascopco.com>.

Pentru mai multe Informații tehnice, vă rugăm să contactați reprezentantul Atlas Copco local.

Teknik Veriler

Ürün verileri

Motor voltajı	200 V 3 a.c.
Motor gücü	1500 W
Hız	1460 r/min
Tork aralığı	3.5 - 16 Nm (2.6 - 11.8 ft lb)
Ağırlık	1.0 kg (2.2 lb)

Beyanlar

Yükümlülük

Çalışma ortamındaki birçok olay sıkma işlemini etkileyebilir ve neticelerin doğrulanmasını gerektirir. Uygun standartlarla ve/veya düzenlemelerle uyumlu olarak, sıkma sonucunu etkileyebilecek her türlü olay sonrasında kurulu torku ve dönüş yönünü kontrol etmenizi istiyoruz. Bu tür olaylara ait örnekler, bunlarla sınırlı olmamak kaydıyla şöyledir:

- işleme sisteminin ilk kurulumu
- parça partisinin, civatanın, vida partisinin, aletin, yazılımın, yapılandırmanın veya ortamın değişimi

- hava veya elektrik bağlantılarının değişimi
- hat ergonomisi, prosesi, kalite prosedürleri veya uygulamalarında değişim
- operatörün değiştirilmesi
- sıkma işleminin neticesini etkileyen diğer değişimler

Kontrol:

- Etkileyebilecek olaylara bağlı olarak bağlantı koşullarının değişmemiş olduğunu teyit etmelidir.
- Ekipmanın ilk kurulumu, bakımı veya onarımı sonrasında yapılmalıdır.
- Vardiya başına en az bir defa veya başka bir uygun sıklıkta gerçekleşmelidir.

AB UYGUNLUK BEYANI

Bizler, **Atlas Copco Industrial Technique AB**, SE-105 23 STOCKHOLM SWEDEN olarak, kendi münhasır sorumluluğumuz altında ürünün (adı, tipi ve seri numarası ile ön sayfaya bakınız) aşağıdaki Direktif(ler) ile uyumlu olduğunu beyan ederiz:

2006/42/EC (MD), 2011/65/EU (RoHS), 2014/30/EU (EMC), 2015/863/EU (RoHS amendment)

Geçerli dengelenmiş standartlar:

EN 55014-1:2017 + A11:2020, EN 55014-2:2015, EN 61000-6-2:2005+AC:2005, EN 61000-6-2:2019, EN 61000-6-4:2007+A1:2011, EN 62841-1:2015+AC:2015, EN 62841-2-2:2014 +AC:2015

Yetkili makamlar ilgili teknik bilgileri şuradan isteyebilir:
Aleksandra Duric, Product Compliance Manager, Atlas Copco Industrial Technique AB, SE-105 23 Stockholm Sweden

Stockholm, 1 September 2023

Håkan Andersson, Managing Director

Yayınlayanın imzası

Gürültü ve Titreşim Açıklaması

- Ses basıncı seviyesi <70 dB(A) , belirsizlik 3 dB(A); ISO15744 standardına göre.
- Ses gücü seviyesi <80 dB(A) , belirsizlik 3 dB(A); ISO15744 standardına göre.
- Titreşim toplam değeri <2.5 m/s², belirsizlik - m/s², ISO28927-2 standardına göre.

Bu açıklanan değerler, belirtilen standartlara uygun olarak laboratuvar testlerinde elde edilmiştir ve aynı standartlara göre test edilen diğer aletlerin açıklanan değerleriyle karşılaştırma için uygundur. Bu açıklanan değerler risk değerlendirmelerinde kullanım için yeterli değildir ve ayrı iş yerlerinde ölçülen değerler daha yüksek olabilir. Maruz kalma değerleri ve bireysel kullanıcının görebileceği zarar riski duruma özgüdür ve kullanıcının çalışma şekline, çalışılan parçaya ve iş istasyonu tasarımı ile kullanıcının maruz kalma süresi ve fiziksel durumuna bağlıdır.

Bizler, **Atlas Copco Industrial Technique AB** olarak, kontrolümüz olmayan bir iş yerinde risk değerlendirmesi için geçerli maruz kalmayı yansıtan değerler yerine açıklanan değerlerin kullanılmasının sonuçlarından sorumlu tutulmayız.

Bu alet, kullanımı yeterli derecede yönetilmediğinde el-kol titreşimi sendromuna yol açabilir. El-kol vibrasyonunu yönetmekle ilgili AB kılavuzuna, <http://www.pneurop.eu/index.php> sitesinde, 'Tools' (Araçlar) ve 'Legislation' (Mevzuat) seçeneğinden ulaşılabilir.

Yönetme prosedürlerinin gelecekteki hasarı önlemeye yardımcı olacak şekilde değiştirilebilmesi için gürültü ve titreşime maruz kalmayla ilgili olabilecek belirtileri erken tespit etmek için bir sağlık gözetim programı öneriyoruz.

- ⓘ Eğer bu ekipman sabitlenen uygulamalara yönelikse: Gürültü emisyonu makine kurucusu için bir rehber olarak verilir. Tüm makine için gürültü ve titreşim emisyonu verileri makine kullanım kılavuzunda verilmelidir.

WEEE

Atık Elektrikli ve Elektronik Ekipman (WEEE) ile ilgili bilgiler:

Bu ürün ve bilgileri, WEEE Direktifi (2012/19/EU) gerekliliklerini karşılamaktadır ve direktife uygun şekilde kullanılmalıdır.

Ürün şu sembol ile işaretlenmiştir:



Üzerinde çarpı işareti bulunan tekerlekli çöp kutusu sembolü ve altında tek bir siyah çubuk bulunan ürünler, WEEE Direktifi'ne uygun olarak müdahale edilmesi gereken parçalar içerir. Tüm ürün veya WEEE parçaları, müdahale için "Müşteri Merkezi"ne gönderilebilir.

REACH Madde 33 ile ilgili bilgiler

Kimyasalların Tescili, Değerlendirilmesi, İzni ve Kısıtlanması (REACH) ile ilgili 1907/2006 sayılı Avrupa Yönetmeliği (AB), tedarik zincirinde iletişim ile ilgili diğer gereklilikleri tanımlamaktadır. Bilgi gereklilikleri ayrıca Çok Yüksek Endişe Verici Maddeler ("Aday Listesi") içeren ürünler için de geçerlidir. 27 Haziran 2018 tarihinde Aday Listesine kurşun metali (CAS No. 7439-92-1) eklenmiştir.

Yukarıdaki bilgilere göre bu, üründeki belirli elektrikli ve mekanik bileşenlerin kurşun metali içerebileceğini bildirmektedir. Bu, yürürlükteki madde kısıtlama mevzuatına uygundur ve RoHS Yönergesindeki (2011/65/EU) yasal muafiyetlere dayanmaktadır. Kurşun metali normal kullanım sırasında üründen sızıntı yapmaz veya mutasyona uğramaz ve tüm üründeki kurşun metali konsantrasyonu geçerli eşik sınırının oldukça altındadır. Lütfen ürünün kullanım ömrü sonunda kurşunu bertarafı konusunda ilgili yerel gereklilikleri dikkate alın.

Bölgesel Gereklilikler

⚠ UYARI

Bu ürün Kaliforniya eyaleti tarafından kansere ve doğum kusurlarına veya diğer üreme rahatsızlıklarına neden olduğu bilinen kurşun dahil olmak üzere çeşitli kimyasallara maruz kalmanıza neden olabilir. Daha fazla bilgi için <https://www.p65warnings.ca.gov/> adresini ziyaret edin <https://www.p65warnings.ca.gov/>

Güvenlik

ATMAYIN - KULLANICIYA VERİN

⚠ UYARI Bu ürünle birlikte verilen tüm güvenlik uyarılarını, talimatları, gösterimleri ve spesifikasyonları okuyun.

Aşağıda belirtilen tüm talimatlara uymamak, elektrik çarpmasına, yangına, maddi zarara ve/veya ciddi kişisel yaralanmaya yol açabilir.

Bütün uyarıları ve talimatları ileride kullanmak için saklayın.

⚠ UYARI Kurulum, kullanım ve bakıma ilişkin tüm yerel güvenlik kurallarına her zaman uyulmalıdır.

Kullanım Beyanı

- Sadece profesyonel kullanım içindir.
- Bu ürün ve parçalarının hiçbir şekilde tadil edilmemesi gerekir.
- Bu ürün hasar görmüşse kullanmayın.
- Ürün verileri veya tehlike uyarı işaretleri okunamaz hale gelirse veya sökülürse, zaman kaybetmeden yenileyin.
- Ürün endüstriyel bir ortamda sadece nitelikli personel tarafından kurulmalı, çalıştırılmalı ve servisi yapılmalıdır.

Kullanım Amacı

Bu ürün, ahşap, metal veya plastik vidalı sabitleyicileri takmak ve sökmek için tasarlanmıştır. Sadece kapalı mekanda kullanım için.

Diğer her türlü kullanımı yasaktır.

Ürüne Özel Talimatlar

Montaj

Genel Kurulum Güvenliği

Kurulumu sadece yetkili personele yaptırın.

Aleti güvenli bir şekilde asın, örneğin bir dengeleyici kullanın. Bir askı çatalını kullanırken, iyi durumda olduğundan ve doğru sıkıldığından emin olun.

Sistemi daima topraklı bir elektrik prizine bağlayın. Şebeke elektriği fişinin bağlı olmadığından ve aletin kablосunu takmadan ve sökmeden önce kontrolörün kapalı olduğundan daima emin olun.

Çalıştırma

Çift Tetik

Çift tetik (Çalışma sırasında kullanılması önerilir)

⚠ UYARI Ezilme Tehlikesi

Çift tetik, kullanıcıyı aleti çalıştırmak için iki elini birden kullanmaya zorlar. Kullanılmadığı takdirde, payanda ayarlarken operatör yanlışlıkla aleti çalıştırabilir ve bu durum ciddi bir el yaralanması ile sonuçlanabilir.

- ▶ Çift tetik serbest bırakıldıktan sonra aletin çalıştırılmayacağından emin olun.
- ▶ Her zaman önce Çift tetiğin tetiğini serbest bırakarak ve ardından aletin tetiğine bastırarak aleti test edin. Alet çalışmaya başlarsa; çalışmayı durdurun.

Genel Çalışma Güvenliği

- **Takılma riskinden dolayı, eldiven kullanmayın.**
- **Alet kullanılırken oluşabilecek reaksiyon kuvveti için hazırlıklı olun.** Son sıkma ve ilk gevşetme sırasındaki ani tork reaksiyonunun etkisini azaltmak için, her zaman aletin kolunu güvenli bir şekilde, mil dönüş yönünün tersine doğru destekleyin.
- **Tahriği, soketi veya tahrik uzatmasını asla tutmayın.**
- **Operatörler ve bakım personeli, aletin büyüklüğünü, ağırlığını ve gücünü fiziksel olarak taşıyabilecek durumda olmalıdır.**
- **Mümkünse, tepki torkunu absorbe etmek için bir süspansiyon kolu kullanın. Eğer bu mümkün değilse, düz ve kabız aletler için yan tutamaklar önerilir; reaksiyon çubukları açılı somun sıkma aletleri için önerilir.** Düz tip aletler için 4 Nm (3 lbf.ft) üzerinde, kabza tip aletler için 10 Nm (7.5 lbf.ft) üzerinde ve açılı somun sıkma aletleri için 60 Nm (44 lbf.ft) üzerinde reaksiyon torkunu absorbe edecek bir araç kullanılması tavsiye edilir.
- **Aşırı veya yetersiz torklu bağlantı elemanlarından dolayı ciddi yaralanmalar meydana gelebilir.** Belirli bir tork gerektiren tertibatlar bir tork ölçer kullanılarak kontrol edilmelidir. "Klik" tork anahtarı olarak adlandırılan anahtarlar, potansiyel olarak aşırı tork koşulları için kontrol edilmez. Aşırı veya yetersiz torklu bağlantı elemanları kırılabilir, gevşeyebilir veya kopabilir. Gevşetilen parçalardan fırlayabilir.
- **Sadece iyi durumdaki elektrikli veya darbeli soketler kullanın.** El soketlerini kullanmayın.
- **Operatör bir elektrikli aleti kullanırken ellerde, kollarında, omuzlarda, boyunda ve vücudun diğer kısımlarında rahatsızlık hissedebilir.** Çalışma günü boyunca uygun duruşlar arasında değiştirin, güvenli bir duruş sağlayın ve uygunsuz veya dengesiz duruşlardan kaçının.
- **Tekrarlı çalışma hareketleri, tuhaf pozisyonlar ve vibrasyona maruz kalma eller ve kollar için zararlı olabilir.** Ciltte duyarsızlık, karıncalanma, ağrı veya beyazlama oluşursa, aleti kullanmayı bırakın ve doktora başvurun.
- **Sınırlı alanlarda çalışırken dikkatli olun.** Ellerin alet ve iş parçası arasına sıkışmamasına dikkat edin.

- **Yüksek ses düzeyleri kalıcı işitme kaybına neden olabilir.** İşvereninizin tavsiye ettiği veya iş sağlığı ve güvenliği yönetmeliklerinde belirtilen işitme koruması kullanın.
- **İş parçasının sıkı bir şekilde bağlandığından emin olun.**
- **Ahşık olmadığınız ortamda dikkatli olun.** İş faaliyetinizin oluşturduğu potansiyel tehlikelere dikkat edin. Bu alet, elektrik gücü kaynakları ile temastan izole edilmemiştir.
- Uygulamalardaki sıkma stratejilerini kendi sınırlamaları dışında kullanmaktan kaçının.
- Bağlantı özelliklerindeki büyük değişiklikler operatörün reaksiyon kuvvetini etkileyecektir.
- Bir bağlantı arızasının veya bir alet hatasının beklenmedik ani bir reaksiyon kuvvetine ve muhtemelen operatörün yaralanmasına neden olabileceğini dikkate alın.
- Ekipmanı, bağlantı kesme cihazına kolayca erişilebilecek şekilde konumlandırın.

Reaksiyon çubuğu ile birlikte kullanılan aletler: Alet kullanılırken elinizi asla reaksiyon kolunun yanına veya yanına koymayın. Aleti çalıştırmadan önce lütfen milin dönüş yönüne dikkat edin, reaksiyon kuvveti beklenmedik bir yönde etki ederek ezilme yaralanmaları riskini beraberinde getirebilir.

Kavrama içeren aletler için: Kavramanın ayrıldığından emin olmadan ürünü asla kullanmayın. Kavramayı ayarladıktan hemen sonra doğru şekilde çalışıp çalışmadığını kontrol edin.

⚠ UYARI Yaralanma Riski

Doğru parametre dosyasının kullanıldığından emin olun. Yanlış parametre dosyası, bedensel yaralanmalara yol açabilecek çok yüksek torklara neden olabilir.

- ▶ Kontrolörde gösterilen maksimum torku, aletin teknik verilerinde belirtilen maksimum tork ile karşılaştırın, bunlar aynı olmalıdır.

Servis ve Bakım

Genel Servis ve Bakım Güvenliği

Servis sırasında beklenmedik başlamaları önlemek için kontrolörü daima kapalı tutun.

Ürün endüstriyel bir ortamda sadece nitelikli personel tarafından kurulmalı, çalıştırılmalı ve servisi yapılmalıdır.

Temizlik Talimatları

Ekipman, nemli/ıslak bir bezle silinmelidir.

Sadece su kullanın ve solvent içeren her türlü temizlik maddesinden kaçının.

Güncel önerilere göre ve aletinize özel temizlik tavsiyesi için Atlas Copco servis teknisyeniniz ile iletişime geçin.

Düzenli Kablo Kontrolleri

Güç kablosunu ve alet kablosunu düzenli olarak kontrol edin. Kablolarda herhangi bir hasar belirtisi varsa bunları değiştirin.

ESD sorunlarını önleme

Ürünün ve kumandanın içindeki bileşenler elektrostatik deşarja duyarlıdır. Gelecekteki arızaları önlemek için servis ve bakım işlerinin ESD onaylı bir çalışma ortamında yapıldığından emin olun. Uygun bir servis iş istasyonu örneği aşağıdaki şekilde gösterilmektedir.

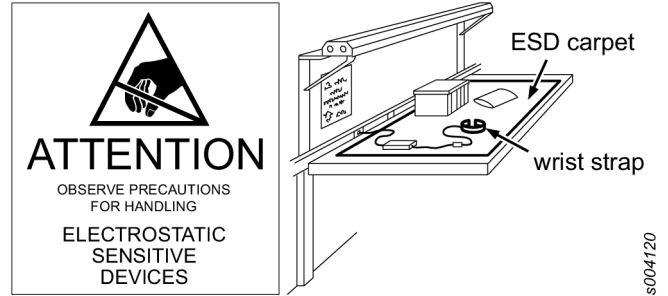

Genel Elektrikli Alet Güvenlik Uyarıları

⚠ UYARI Bu ürünle birlikte verilen tüm güvenlik uyarılarını, talimatları, gösterimleri ve spesifikasyonları okuyun.

Aşağıda belirtilen tüm talimatlara uymamak, elektrik çarpmasına, yangına, maddi zarara ve/veya ciddi kişisel yaralanmaya yol açabilir.

Bütün uyarıları ve talimatları ilerde kullanmak için saklayın.

Uyarılardaki "elektrikli alet" terimi şebeke elektriği ile çalıştırılan (kablolu) elektrikli aletleri veya pil ile çalıştırılan (kablosuz) elektrik aletleri içermektedir.

Çalışma alanının güvenliği

- **Çalışma alanını temiz tutun ve iyi aydınlatın.** Dağınık veya karanlık alanlar kazalara davetiye çıkarır.
- **Elektrikli aletleri yanıcı sıvılar, gazlar ya da tozların bulunduğu yerler gibi patlayıcı ortamlarda kullanmayın.** Elektrikli aletler, toz veya dumanları tutuşturabilecek kıvılcımlar çıkarır.
- **Elektrikli aletleri kullanırken çocukları ve çevredekiileri uzak tutun.** Dikkat dağınıklığı kontrolü kaybetmenize yol açabilir.

Elektrik güvenliği

- **Elektrikli aletlerin fişi prizle uyumlu olmalıdır. Fişi kesinlikle hiçbir şekilde değiştirmeyin. Topraklanmış elektrikli aletlerle hiçbir adaptör fişini kullanmayın.** Değiştirilmemiş fişler ve uygun prizler elektrik çarpması riskini azaltır.
- **Borular, radyatörler, ocak ve buzdolapları gibi topraklanmış yüzeylere vücut temasından kaçının.** Vücudunuz toprağa temas ediyorsa, elektrik çarpması riski daha yüksektir.
- **Elektrikli aletleri yağmura ya da ıslak ortamlara maruz bırakmayın.** Elektrikli bir alete su girmesi, elektrik çarpması riskini arttıracaktır.
- **Kabloyu yanlış kullanmayın. Elektrikli aleti kablosundan tutarak taşımayın, çekmeyin ya da prizden çıkarmayın. Kabloyu ısıdan, yağdan, keskin kenarlardan ya da hareketli parçalardan uzak tutun.** Hasarlı ya da karışmış kablolar elektrik çarpması riskini artırır.

- **Elektrikli bir aleti açık alanda kullanırken, açık havada kullanıma uygun bir uzatma kablosu kullanın.** Açık alanda kullanım için uygun bir kablonun kullanılması, elektrik çarpması riskini azaltır.
- **Elektrikli bir aletin nemli ortamda kullanımı kaçınılmazsa, bir artık akım cihazı (RCD) korumalı kaynak kullanın.** Bir RCD kullanımı, elektrik çarpması riskini azaltır.

Kişisel güvenlik

- **Elektrikli bir aleti kullanırken uyanık kalın, ne yaptığınıza dikkat edin ve sağduyunuzu kullanın.** Elektrikli bir aleti yorgunken ya da uyuşturucu, alkol veya ilaç tedavisi etkisi altındayken kullanmayın. Elektrikli aletleri kullanırken bir anlık dikkatsizlik ciddi kişisel yaralanma ile sonuçlanabilir.
- **Kişisel koruyucu donanım kullanın. Daima göz koruması takın.** Uygun koşullar için toz maskesi, kaymayan güvenlik ayakkabıları, baret ya da kulaklık gibi koruyucu teçhizat kullanılması kişisel yaralanmaları azaltır.
- **İstem dışı çalıştırmaları önleyin. Güç kaynağına ve/veya pil paketine bağlamadan, aleti kaldırmadan ya da taşımadan önce düğmenin kapalı konumda olduğundan emin olun.** Elektrikli aletleri parmağınız düğme üzerinde olacak şekilde taşımak ya da açık konumdaki elektrikli aletleri elektriğe bağlamak kazalara davetiye çıkarır.
- **Elektrikli aleti çalıştırmadan önce üzerindeki her türlü ayarlama anahtarını çıkartın.** Elektrikli aletin dönen bir parçasının üzerinde kalan bir anahtar kişisel yaralanmalara neden olabilir.
- **Ulaşılmaz güç yerlerde kullanmayın. Her zaman ayaklarınızı yere uygun bir şekilde basın ve dengeyi koruyun.** Bu, beklenmeyen durumlarda elektrikli aletin daha iyi kontrol edilebilmesini sağlar.
- **Uygun biçimde giyinin. Takı takmayın veya bol kıyafetler giymeyin. Saçınızı ve kolyenizi hareketli parçalardan uzak tutun.** Bol giysiler, takılar veya uzun saç hareketli parçalara takılabilir.
- **Cihazlar toz giderme ve toplama aletlerinin bağlanmasına uygunsa, bunların bağlı olduklarından ve düzgün kullanıldığından emin olun.** Toz toplayıcının kullanılması, tozla ilgili tehlikeleri azaltabilir.
- **Aletlerin sıklıkla kullanımından edinilen aşinalığın rahatlamınıza ve alet güvenliği prensiplerini gözardı etmenize yol açmasına izin vermeyin.** Dikkatsizce yapılan bir işlem bir anda ciddi bir yaralanmaya neden olabilir.
- **Bağlantı elemanının gizlenmiş bir kablo veya kendi kablosuyla temas edebileceği yerlerde bir işlem yaparken, elektrikli aleti yalıtılmış kavrama yüzeylerinden tutun.** “Elektrikli” bir kabloya temas eden bağlantı elemanları, elektrikli aletin açıktaki metal parçalarını “elektrikli” hale getirebilir ve operatöre elektrik çarpmasına neden olabilir.

Elektrikli alet kullanımı ve bakımı

- **Elektrikli aleti zorlamayın. Uygulamanız için doğru elektrikli aleti kullanın.** Doğru elektrikli alet tasarlandığı hızda işi daha iyi ve daha güvenli yapacaktır.

- **Açma ve kapama düğmesi çalışmıyorsa, elektrikli aleti kullanmayın.** Düğme ile kontrol edilemeyen her elektrikli alet tehlikelidir ve mutlaka tamir edilmelidir.
- **Herhangi bir ayarlama, aksesuar değişimi yapmadan ya da elektrikli aleti saklamadan önce fişi güç kaynağından ve/veya pil paketini elektrikli aletten çıkarın (çıkartılabiliyorsa).** Bu tür önleyici güvenlik tedbirleri, elektrikli aletin kazayla çalışması riskini azaltır.
- **Elektrikli aleti çocukların erişemeyeceği yerde saklayın ve elektrikli aleti veya bu talimatları bilmeyen kişilerin elektrikli aleti kullanmalarına izin vermeyin.** Elektrikli aletler, eğitimsiz kullanıcıların ellerinde tehlikelidir.
- **Elektrikli aletleri ve aksesuarları saklayın. Hareketli parçaların yanlış hizalanması veya bağlanması, parçaların kopması veya elektrikli aletin çalışmasını etkileyebilecek diğer herhangi bir durum için kontrol edin. Hasarlı ise, elektrikli aleti kullanmadan önce tamir ettirin.** Çoğu kaza elektrikli aletlerin yetersiz bakımından kaynaklanır.
- **Kesici aletleri, keskin ve temiz tutun.** Bakımı düzgün yapılmış keskin ağızlı kesici aletlerin sıkışma ihtimali daha azdır ve kontrol etmesi daha kolaydır.
- **Elektrikli aleti, aksesuarları ve parçaları vb. bu talimatlara uygun olarak, çalışma koşullarını ve yapılacak işi dikkate alarak kullanın.** Elektrikli aletin amaçlanandan farklı işler için kullanılması tehlikeli durumlara neden olabilir.
- **Tutamakları ve kavrama yüzeylerini kuru, temiz ve yağ ile gresten arındırılmış halde tutun.** Kaygan tutamaklar ve kavrama yüzeyleri beklenmedik durumlarda aletin güvenli bir şekilde tutulmasını ve kontrolünü olanaksız kılar.

Service

- **Elektrikli aletinizi, sadece orijinal yedek parça kullanan yetkili tamircilere servis ettirin.** Bu, elektrikli aletin güvenle bakımını sağlayacaktır.

İşaretler ve Etiketler

Ürün, kişisel emniyete ve ürün bakımına ilişkin önemli bilgiler içeren işaretlerle ve etiketlerle donatılmıştır. İşaretler ve etiketler her zaman kolaylıkla okunabilmelidir. Yeni işaretler ve etiketler yedek parça listesi kullanılarak sipariş edilebilir.



s011050

Faydalı Bilgiler

ServAid

ServAid, sürekli güncellenen ve aşağıdakiler gibi Teknik Bilgileri içeren bir portaldır:

- - Düzenleyici ve Güvenlik Bilgileri
- Teknik Veriler
- Montaj, Kullanım ve Servis Talimatları
- Yedek Parça Listeleri
- Aksesuarlar

- Boyutsal Çizimler

Lütfen ziyaret edin: <https://servaid.atlascopco.com>.

Daha fazla Teknik Bilgi için lütfen yerel Atlas Copco temsilcinizle iletişim kurun.

Технически данни

Продуктови данни

Напрежение на двигателя	200 V 3 а.с.
Мощност на двигателя	1500 W
Скорост	1460 об/мин
Диапазон на въртящ момент	3.5 - 16 Nm (2.6 - 11.8 фут паунд)
Тегло	1.0 кг (2.2 фута)

Декларации

Отговорност

Процесът на затягане може да бъде повлиян от редица събития в работната среда и това е причината де изисква валидиране на резултатите. В съответствие с приложимите стандарти и/или разпоредби Ви препоръчваме да проверявате въртящия момент и посоката на въртене след всяко събитие, което може да повлияе върху крайния резултат. Примери за такива събития включват, но не се ограничават до:

- първоначален монтаж на системата
- смяна на част, болт, винт, инструмент, софтуер, конфигурация или среда
- смяна на въздушните или електрическите връзки
- смяна в ергономиката, работата, процедурите по качество или практиките
- смяна на оператор
- всякакви други промени, които могат да повлияят върху резултата на процеса на затягане

Проверката трябва да доведе до следното:

- Гаранция, че условията не са се променили поради външни фактори.
- Приключване на проверката след първоначален монтаж, поддръжка или ремонт на оборудването.
- Проверката трябва да се извършва най-малко веднъж на смяна или с друга подходяща честота.

ЕС ДЕКЛАРАЦИЯ ЗА СЪОТВЕТСТВИЕ

Ние, **Atlas Copco Industrial Technique AB**, SE-105 23 STOCKHOLM SWEDEN, декларираме на своя лична отговорност, че този продукт (с име, тип и сериен номер, вижте предната страница) е в съответствие със следната(ите) Директива(и):

2006/42/EC (MD), 2011/65/EU (RoHS), 2014/30/EU (EMC), 2015/863/EU (RoHS amendment)

Приложени хармонизирани стандарти:

EN 55014-1:2017 + A11:2020, EN 55014-2:2015, EN 61000-6-2:2005+AC:2005, EN 61000-6-2:2019, EN 61000-6-4:2007+A1:2011, EN 62841-1:2015+AC:2015, EN 62841-2-2:2014 +AC:2015

Властите могат да поискат съответната техническа информация от:

Aleksandra Duric, Product Compliance Manager, Atlas Copco Industrial Technique AB, SE-105 23 Stockholm Sweden

Stockholm, 1 September 2023

Håkan Andersson, Managing Director

Подпис на издаващото лице



Декларация за шум и вибрации

- Ниво на звуково налягане <70 dB(A) , несигурност 3 dB(A), в съответствие с ISO15744.
- Ниво на звукова мощност <80 dB(A) , несигурност 3 dB(A), в съответствие с ISO15744.
- Обща вибрационна стойност <2.5 m/s², несигурност - m/s², в съответствие с ISO28927-2.

Тези декларираните стойности са получени при изпитвания от лабораторен тип в съответствие с посочените стандарти и са подходящи за сравнение с декларираните стойности на други инструменти, изпитвани в съответствие със същите стандарти. Тези декларираните стойности не са подходящи за използване при оценка на риска, тъй като стойностите, измерени на отделните работни места могат да бъдат по-високи. Действителните стойности на излагането на въздействие и рискът от увреждания, понасяни от отделния потребител са уникални и зависят от начина на работа на потребителя, вида на работата и конструкцията на работната станция, както и от времето на излагане и физическото състояние на потребителя.

Ние, **Atlas Copco Industrial Technique AB**, не поемаме отговорност за последствията от използването на декларираните стойности, вместо на стойности, отразяващи действителното излагане на въздействие, при индивидуална оценка на риска в ситуация на реално работно място, над която нямаме контрол.

Този инструмент може да причини синдром на вибрации ръка-рамо, ако употребата му не бъде направлявана адекватно. ЕС упътване за управление на вибрации ръка-рамо можете да намерите, като посетите <http://www.pneurop.eu/index.php> и изберете 'Tools' (Инструменти), а след това - 'Legislation'.

Препоръчваме да бъде проведена програма за здравен надзор, чрез която да се определят ранните симптоми, отнасящи се до излагането на шум и вибрации, така че работните процедури да бъдат модифицирани с цел предотвратяване на бъдещи увреждания.

- i** Ако това оборудване е предназначено за фиксиращи приложения:
Емисията на шум е посочена като указание за изработващия машината. Данните за емисиите на шум и вибрации за цялата машина трябва да са посочени в ръководството за потребителя на машината.

WEEE

Информация относно **Излязло от употреба електрическо и електронно оборудване (ИУЕЕО)**:
Настоящият продукт и информацията за него отговарят на изискванията на Директивата за ИУЕЕО 2012/19/EU, и с него трябва да се борави в съответствие със същата Директива.

Продуктът е маркиран със следния символ:



Продукти, маркирани със зачеркната с кръст кофа за отпадъци на колела и единична черна линия под нея, съдържат части, с които трябва да се борави в съответствие с Директивата за ИУЕЕО. Целият продукт или ИУЕЕО частите могат да бъдат изпратени до вашия "Център за обслужване на клиенти" за обработка.

Информация във връзка с чл. 33 от REACH (Регламент относно регистрацията, оценката, разрешаването и ограничаването на химикали)

Европейски регламент (ЕС) №1907/2006 относно регистрацията, оценката, разрешаването и ограничаването на химикали (REACH) определя, освен други неща, изискванията, свързани с комуникациите във веригата на доставките. Изискването за информация се отнася също и за продукти, съдържащи т. нар. вещества, пораждащи сериозно безпокойство ("списък на кандидати"). На 27 юни 2018 г. металът олово (CAS № 7439-92-1) беше добавен към списъка на кандидатите.

Във връзка с гореспоменатото бихме искали да ви информираме, че определени електрически и механични компоненти в продукта може да съдържат метала олово. Това е в съответствие с настоящето законодателство за ограничаване на веществата и въз основа на законовите изключения в Директивата за ограничението за употребата на определени опасни вещества в електрическото и електронното оборудване (RoHS) (2011/65/EU). Металът олово няма да изтече от продукта или да се видоизмени в него по време на нормална употреба, и концентрацията на метала олово в цялостния продукт е значително под приложимата прагова стойност. Моля, съобразете се с местните изисквания за изхвърляне на олово при изтичане на годността на продукта.

Регионални изисквания

⚠ ПРЕДУПРЕЖДЕНИЕ

Този продукт може да ви изложи на контакт с химикали, включително олово, за което в щата Калифорния е известно, че причинява рак и вродени малформации или други вреди по отношение на възпроизводителната способност. За допълнителна информация посетете

<https://www.p65warnings.ca.gov/>

Безопасност

НЕ ИЗХВЪРЛЯЙТЕ – ПРЕДАЙТЕ НА ПОТРЕБИТЕЛЯ

⚠ ПРЕДУПРЕЖДЕНИЕ Прочетете всички предупреждения за безопасност, инструкции, илюстрации и спецификации, предоставени с този продукт.

Неспазването на всички инструкции посочени по-долу, може да доведе до токов удар, пожар, материални щети и/или сериозни наранявания.

Запазете всички предупреждения и инструкции за бъдеща справка.

⚠ ПРЕДУПРЕЖДЕНИЕ Трябва да се спазват всички местни законови разпоредби за безопасност относно инсталация, работа и поддръжка.

Декларация за употреба

- Само за професионална употреба.
- Този продукт и неговите принадлежности не могат да бъдат променяни по какъвто и да е начин.
- Не използвайте този продукт, ако е повреден.
- Ако означенията на данните на продукта или предупрежденията за опасност върху него престанат да бъдат четливи или се откачат, незабавно ги подменете.
- Продуктът трябва да бъде инсталиран, използван и обслужван единствено квалифицирани лица в индустриална среда.

Предназначение

Този продукт е предназначен за монтиране и отстраняване на резбовани винтове в дърво, метал или пластмаса. Употреба само на закрито.

Не се разрешава използването му за други цели.

Инструкции за този продукт

Инсталиране

Общи инструкции за безопасност при монтаж

Монтажът трябва да се извършва само от квалифициран персонал.

Окачете инструмента по сигурен начин, например с помощта на стабилизатор. Когато използвате скоба за окачване, се уверете, че тя е в добро състояние и е правилно затегната.

Винаги свързвайте системата към заземен контакт. Винаги се уверявайте, че кабелът за захранването е разкачен и че контролерът е изключен, преди да свържете или разкачите кабела на инструмента.

Работа

Двойно пусково устройство

Двойно пусково устройство (препоръчва се за употреба по време на работа)

ПРЕДУПРЕЖДЕНИЕ Опасност от премазване

Двойният тригер принуждава ползвателя да използва двете си ръце, за да работи с инструмента. Когато инструментът не се използва, е възможно операторът случайно да го задейства, докато регулира системата slowfoot, което може да доведе до сериозно нараняване на ръцете.

- ▶ Уверете се, че инструментът не може да бъде задвижен след освобождаване на двойния тригер.
- ▶ Винаги тествайте инструмента, като първо освободите спусъка на двойния тригер и след това натиснете тригера на инструмента. Ако инструментът стартира, спрете работа.

Общи инструкции за безопасност при работа

- Поради риск от захващане не носете ръкавици.
- Бъдете готови за противодействаща сила, която ще е налице при използване на инструмента. Винаги придържайте ръкохватката на инструмента стабилно в посока, противоположна на въртенето на шпиндела, за да намалите внезапния реактивен въртящ момент при окончателното затягане и първоначалното разхлабване.
- Никога не хващайте механизма, гнездото или удължителя на механизма.
- Персоналът, работещ с инструмента и извършващ неговата поддръжка, трябва да бъде физически годен за работа с размерите, теглото и мощността на инструмента.
- Ако е възможно, използвайте рамото за окачване за абсорбиране на реактивния въртящ момент. Ако това не е възможно, страничните ръкохватки се използват при инструменти с прав корпус или винтоверти; реакционните лостове се използват за ъглови гайковерти. Препоръчва се използването на средство за абсорбиране на реактивния въртящ момент над 4 Nm (3 lbf.ft) при инструменти с прав корпус, над 10 Nm (7,5 lbf.ft) при винтоверти и над 60 Nm (44 lbf.ft) за ъглови гайковерти.
- Сериозни наранявания могат да бъдат причинени от пренатягане или недобро затягане на крепежните елементи. Сглобките, изискващи определено затягане, трябва да бъдат проверявани с динамометричен ключ. Така наречените „щракащи“ динамометрични ключове не проверяват за

потенциално опасни условия на пренатягане. Пренатегнати или недобре затегнати крепежни елементи могат да се счупят, разхлабят или разделят. Възможно е разхлабените сглобки да се разхвърчат.

- Използвайте единствено вложки за електрически или ударни гайковерти в добро състояние. Не използвайте ръчни накрайници за затягане.
- Когато използва електроинструмент, операторът може да почувства дискомфорт в дланите, ръцете, раменете, врата и други части на тялото. Сменяйте позицията си през работния ден, стъпвайте стабилно и избягвайте неудобен или небалансиран стоеж.
- Повтарящите се работни движения, неудобната поза и излагането на вибрации могат да причинят вреди на дланите и ръцете. Ако се появи вкочаняване, изтръпване, болка или побеляване на кожата, прекратете работа с инструмента и се консултирайте с лекар.
- Внимавайте при работа в тесни пространства. Внимавайте да не смачкате ръката си между инструмента и детайла.
- Високите нива на шум могат да причинят постоянна загуба на слух. Използвайте защитни средства за слуха съгласно препоръките на вашия работодател или разпоредбите, свързани със здравето и безопасността на работното място.
- Уверете се, че обработваният детайл е захванат здраво.
- При работа в непозната обстановка подхождайте с внимание. Осъзнавайте евентуалните опасности, създадени от трудовата ви дейност. Този инструмент не е изолиран срещу контакт с източници на електрозахранване.
- Избягвайте използването на стратегии на затягане в приложения извън техните граници.
- Големите промени в характеристиките на съединенията ще се отразят на реакцията на оператора.
- Имайте предвид, че неизправност на съединението или грешка на инструмент може да причини внезапна и неочаквана противодействаща сила и евентуално да нарани оператора.
- Позиционирайте съоръжението така, че устройството за разкачване да е леснодостъпно.

Инструменти използвани заедно с реакционен лост:

Никога не поставяйте ръката си в близост до реакционния лост, докато инструментът е в експлоатация. Преди да включите инструмента, проверете посоката на въртене на вала, противодействащата сила може да се прояви в неочаквана посока с риск от притискане и нараняване.

Инструменти, които съдържат съединител: Никога не използвайте продукта, без да сте се уверили, че съединителят е изключен. Незабавно след регулирането на съединителя проверете за правилна работа.

⚠ ПРЕДУПРЕЖДЕНИЕ Риск от наранявания

Уверете се, че използвате правилния файл с параметри. Погрешният файл с параметри може да създаде твърде висок въртящ момент, който да доведе до телесни наранявания.

- ▶ Сравнете максималния въртящ момент, показан на компютъра, с максималния въртящ момент, указан в техническите данни на инструмента. Те трябва да съвпадат.

Сервизно обслужване и поддръжка**Общи инструкции за сервизно обслужване и безопасност при поддръжка**

Винаги дръжте контролера изключен по време на сервизно обслужване, за да избегнете неочаквано стартиране.

Продуктът трябва да бъде инсталиран, използван и обслужван единствено квалифицирани лица в индустриална среда.

Инструкция за почистване

Оборудването трябва да се избърсва с влажна кърпа.

Използвайте само вода, не използвайте почистващи материали, които съдържат разтворители.

Свържете се с вашия сервизен техник на Atlas Copco за съвет за почистване съгласно настоящите препоръки и относно вашия конкретен инструмент.

Редовни проверки на кабелите

Редовно проверявайте захранващия кабел и кабела на инструмента. При наличие на следи от увреждане, подменете кабелите.

Предотвратяване на проблеми с ESD (Чувствителност към електростатичен разряд)

Вътрешните компоненти на продукта и контролера са чувствителни към електростатичен разряд. За да избегнете неизправно функциониране в бъдеще се уверете, че обслужването и поддръжката се извършват в среда, одобрена за уреди, чувствителни към електростатичен разряд. На изображението по-долу е показан пример за подходящо работно място за обслужване.

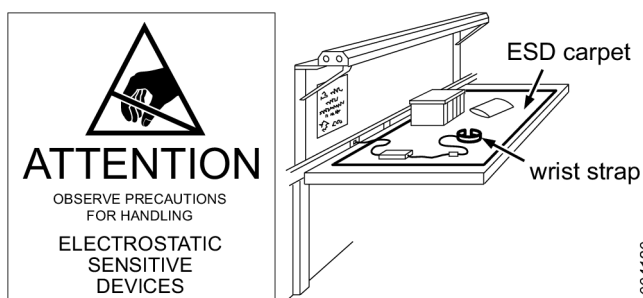

s004120

Общи предупреждения за безопасност на електрически инструменти**⚠ ПРЕДУПРЕЖДЕНИЕ Прочетете всички предупреждения за безопасност, инструкции, илюстрации и спецификации, предоставени с този продукт.**

Неспазването на всички инструкции посочени по-долу, може да доведе до токов удар, пожар, материални щети и/или сериозни наранявания.

Запазете всички предупреждения и инструкции за бъдеща справка.

Терминът "електрически инструмент" в предупрежденията се отнася за захранван от централната мрежа (с кабел) електрически инструмент или за такъв със захранване от батерия (без кабел).

Безопасност на работната зона

- **Поддържайте работната зона чиста и добре осветена.** Неподредените или тъмни работни зони предразполагат към инциденти.
- **Не използвайте електрически инструменти във взривоопасна обстановка, например в присъствие на запалими течности, газове или прах.** Инструментите генерират искри, които може да възпламенят праха или изпаренията.
- **Дръжте децата и страничните лица на разстояние, докато работите с електроинструменти.** Отвлечането на вниманието Ви може да доведе до загуба на контрол.

Електрическа безопасност

- **Щепселите на електроинструмента трябва да съответстват на контакта. Не модифицирайте щепсела по никакъв начин. Не използвайте адаптери при заземени електроинструменти.** Немодифицираните щепсели и съответстващите контакти намаляват риска от токов удар.
- **Избягвайте контакт със заземени повърхности като тръби, радиатори, готварски печки и хладилници.** Съществува по-висок риск от токов удар, ако тялото Ви бъде заземено.
- **Не излагайте електроинструментите на дъжд или влажни атмосферни условия.** Навлизането на вода в електрическия инструмент повишава риска от токов удар.
- **Не дърпайте и не усуквайте кабела. Не използвайте кабела за носене, дърпане или изключване на електрическия инструмент от контакта. Пазете кабела от нагряване, омасляване, остри ръбове или подвижни части.** Повредените или заплетени кабели повишават риска от токов удар.
- **При работа с електроинструмента на открито използвайте разклонител, подходящ за работа на открито.** Използването на кабел, подходящ за работа на открито, намалява риска от токов удар.
- **Ако работата с електроинструмента във влажни условия е неизбежна, използвайте захранване с дефектнотокова защита (ДТЗ).** Употребата на ДТЗ намалява риска от токов удар.

Лична безопасност

- **Бъдете нащрек, внимавайте с действията си и използвайте здрав разум при работа с електроинструмента. Не използвайте електрическия инструмент, когато усещате умора или сте под въздействието на наркотици, алкохол или лекарства.** Миг невнимание при работа с електрически инструменти може да доведе до сериозно нараняване.
- **Използвайте лично предпазно облекло. Винаги носете предпазни очила.** Защитната екипировка като противопрахова маска, неплъзгащи се защитни обувки, каска и антифони, подходящи за условията, ще намалят риска от наранявания.
- **Предотвратявайте неволно включване. Уверете се, че превключвателят е в позиция "Изключено", преди да свързвате инструмента към захранването и/или батериите, да го повдигате или носите.** Носенето на електрически инструменти, докато пръстът Ви е поставен на ключа, или подаването на захранване към електрически инструменти с превключвател на позиция "Включено" предразполага към инциденти.
- **Свалете всички затягащи или гаечни ключове, преди да включите електроинструмента.** Гаечен или регулиращ ключ, оставен на въртящата се част на електрическия инструмент, може да доведе до нараняване.
- **Не се протягайте твърде много. Дръжте краката си в подходящата позиция и пазете равновесие по всяко време.** Това позволява по-добър контрол върху електрическия инструмент при неочаквани ситуации.
- **Носете подходяща екипировка. Не носете свободни дрехи или бижута. Пазете косата и дрехите си далеч от движещите се части.** Свободните дрехи, бижутата или дългата коса могат да се закачат за подвижните части.
- **Ако са осигурени устройства за извличане и събиране на праха, уверете се, че те са свързани и се използват по предназначение.** Използването на устройства за събиране на прах намалява опасността от него.
- **Не позволявайте познанията, придобити от честото използване на инструменти, да бъдат предпоставка за игнориране на принципите за безопасна работа с инструменти.** Невниманието може да доведе до тежки наранявания в рамките на части от секундата.
- **Дръжте инструмента за изолирания захват, когато извършвате дейности, при които затягащото устройство може да влезе в контакт със скрити кабели или със своя собствен кабел.** Крепежни елементи, които влязат в контакт с кабел под напрежение, могат да изложат металните части на електроинструмента на електрическо напрежение и да причинят токов удар на оператора.

Употреба и грижа за инструмента

- **Не прилагайте сила върху електроинструмента. Използвайте подходящия електрически инструмент за Вашата работа.** Подходящият електрически инструмент ще работи по-добре и по-безопасно със скоростта, за която е конструиран.
- **Не използвайте електроинструмента, ако превключвателят не се включва и изключва.** Всеки инструмент, който не може да бъде управляван от превключвателя, е опасен и трябва да бъде поправен.
- **Извадете щепсела от захранването и/или пакета батерии, ако е разглобям, преди да извършвате всякакви настройки, смяна на аксесоари или да съхранявате електроинструментите.** Такива предпазни мерки намаляват риска от неволно включване на електрическия инструмент.
- **Съхранявайте електроинструментите далеч от деца и не позволявайте на лица, непознати с електроинструмента или с тези инструкции, да го използват.** Електрическите инструменти са опасни в ръцете на хора, необучени да ги ползват.
- **Поддържайте електрическите инструменти и техните принадлежности. Проверявайте за разминаване или слепване на подвижните части, пропукване на части или други състояния, които могат да повлияят върху работата на инструмента. Ако е повреден, електрическият инструмент трябва да бъде поправен преди употреба.** Много от инцидентите са причинени от зле поддържани електрически инструменти.
- **Пазете режещите инструменти остри и чисти.** Вероятността правилно поддържаните режещи инструменти с остри режещи ръбове да затегнат е по-малка и те се управляват по-лесно.
- **Използвайте електроинструмента, аксесоарите, крайниците и други съгласно тези инструкции, като имате предвид работните условия и работата, която ще бъде извършвана.** Употребата на електроинструмента за дейности, различни от предназначението му, може да доведе до опасни ситуации.
- **Пазете дръжките и повърхностите за захващане сухи и чисти, без масло и грес по тях.** Хлъзгавите дръжки и повърхности за захващане не позволяват безопасна работа и контрол върху инструмента в неочаквани ситуации.

Сервизно обслужване

- **Обслужването на електроинструмента трябва да се извършва от квалифициран персонал, като се използват само идентични резервни части.** Това ще гарантира безопасността на инструмента.

Знаци и стикери

Продуктът разполага със знаци и стикер, съдържащи важна информация за лична безопасност и поддръжка на продукта. Знаците и стикерите трябва винаги да бъдат лесни за четене. Могат да бъдат поръчани нови знаци и стикери чрез списъка на резервните части.



8011050

Полезна информация

ServAid

ServAid е портал, който непрекъснато се обновява и съдържа техническа информация, като например:

- Регулаторна информация и информация за безопасност
- Технически данни
- Инструкции за монтаж, функциониране и обслужване
- Списъци с резервни части
- Принадлежности
- Оразмерени чертежи

Моля, посетете: <https://servaid.atlascopco.com>.

За допълнителна информация се свържете с Вашия местен представител на Atlas Copco.

Tehnički podaci

Podaci o proizvodu

Napon motora	200 V 3 a.c.
Snaga motora	1500 W
Brzina	1460 r/min
Raspon zateznog momenta	3.5 - 16 Nm (2.6 - 11.8 ft lb)
Težina	1.0 kg (2.2 lb)

Izjave

Odgovornost

Mnogi događaji u radnoj okolini mogu utjecati na postupak pritezanja te zahtijevaju provjeru rezultata pritezanja. U skladu s primjenjivim normama i/ili propisima ovime zahtijevamo da provjerite instalirani okretni moment i smjer vrtnje nakon svakog događaja koji može utjecati na rezultate pritezanja. Primjeri takvih događaja uključuju, no ne ograničavaju se na navedeno u nastavku:

- početna ugradnja sustava alata
- promjena serije dijelova, svornjala, serije vijaka, alata, softvera, konfiguracije okoline
- promjena priključaka zraka ili električnih priključaka
- promjena ergonolije linije, procesa, postupaka ili prakse za osiguranje kvalitete
- promjena operatora
- bilo koja druga promjena koja utječe na rezultat postupka pritezanja

Provjera:

- Mora osigurati da se uvjeti spoja nisu promijenili uslijed događaja koji su na njega utjecali.

- Mora se provesti nakon početne instalacije, održavanja ili popravka opreme.
- Mora se provesti najmanje jednom u svakoj smjeni ili u drugoj prikladnoj učestalosti.

EU IZJAVA O SUKLADNOSTI

Mi, Atlas Copco Industrial Technique AB, SE-105 23 STOCKHOLM SWEDEN, izjavljujemo pod vlastitom odgovornošću da je proizvod (naziv, tip i serijski broj, vidi naslovnu stranu) u skladu sa sljedećom(im) direktivom(ama): **2006/42/EC (MD), 2011/65/EU (RoHS), 2014/30/EU (EMC), 2015/863/EU (RoHS amendment)**

Primijenjene usklađene norme:

EN 55014-1:2017 + A11:2020, EN 55014-2:2015, EN 61000-6-2:2005+AC:2005, EN 61000-6-2:2019, EN 61000-6-4:2007+A1:2011, EN 62841-1:2015+AC:2015, EN 62841-2-2:2014 +AC:2015

Nadležna tijela mogu zahtijevati relevantne tehničke podatke od:

Aleksandra Duric, Product Compliance Manager, Atlas Copco Industrial Technique AB, SE-105 23 Stockholm Sweden

Stockholm, 1 September 2023

Håkan Andersson, Managing Director

Potpis izdavatelja

Izjava o buci i vibracijama

- Razina zvučnog tlaka <70 dB(A), nesigurnost 3 dB(A), u skladu s ISO15744.
- Razina zvučne snage <80 dB(A), nesigurnost 3 dB(A), u skladu s ISO15744.
- Ukupna vrijednost vibracija <2.5 m/s², odstupanje - m/s², u skladu s ISO28927-2.

Ovdje navedene vrijednosti dobivene su ispitivanjima u laboratoriju u skladu s navedenim normama i prikladne su za usporedbu s navedenim vrijednostima drugih alata ispitanih u skladu s istim normama. Ovdje navedene vrijednosti nisu prikladne za uporabu u analizama rizika, a vrijednosti izmjerene na pojedinačnim radnim mjestima mogu biti veće. Stvarne vrijednosti izlaganja i rizik od štetnosti koja može postojati za pojedinačnog korisnika su jedinstvene i ovise o načinu rada korisnika, radnom komadu i konstrukciji radne stanice te o vremenu izlaganja i fizičkom stanju korisnika.

Mi, Atlas Copco Industrial Technique AB, ne možemo se smatrati odgovornima za posljedice uporabe navedenih vrijednosti umjesto vrijednosti koje odražavaju stvarno izlaganje u pojedinačnoj procjeni rizika na radnom mjestu nad kojim nemamo nadzor.

Ovaj alat može izazvati sindrom vibriranja ruke ako se njime ne rukuje na odgovarajući način. Vodič EU-a o upravljanju vibriranjem ruke možete pronaći tako da pristupite <http://www.pneurop.eu/index.php> i odaberete 'Tools (Alati)', a zatim 'Legislation (Zakonodavstvo)'.

Preporučujemo program nadzora zdravlja da se uoče rani simptomi koji mogu biti povezani s izlaganjem buci ili vibracijama tako da se mogu izmijeniti postupci upravljanja vibracijama kako bi se spriječilo buduće oštećenje zdravlja.

- ❗ Ova oprema namijenjena je za postupke pričvršćivanja: Emisije buke navedene su kao vodič projektantima strojeva. Podaci o emisiji buke i vibracija za cijeli stroj trebaju se navesti u uputama za uporabu stroja.

WEEE

Informacije u vezi s **otpadnom električnom i elektroničkom opremom (WEEE)**:

Ovaj proizvod i informacije o njemu u skladu su sa zahtjevima direktive WEEE (2012/19/EU) i mora se zbrinjavati u skladu s tom direktivom.

Proizvod je označen sljedećim simbolom:



Proizvodi označeni prekrštenim simbolom kante za smeće podcrtane jednom crnom crtom, sadrže dijelove sa kojima se mora rukovati u skladu sa WEEE direktivom. Cijeli proizvod ili dijelove označene s WEEE možete poslati u „Servisni centar” na odlaganje.

Informacije u vezi sa članom 33 Uredbe REACH

Europska uredba (EU) br. 1907/2006 o Registraciji, evaluaciji, autorizaciji i ograničavanju kemikalija (REACH) između ostalog definira zahtjeve vezane za komunikaciju u lancu opskrbe. Zahtjev za informacijama također se odnosi na proizvode koji sadrže takozvane tvari koje izazivaju veliku zabrinutost ("Popis kandidata"). 27. lipnja 2018. olovo (CAS br. 7439-92-1) je dodato na Popis kandidata.

U skladu s prethodnom napomenom, obavještavamo vas da određene električne i mehaničke komponente proizvoda mogu sadržati olovo. Ovo je u skladu s aktualnim propisima o ograničenju tvari i zasniva se na zakonskim izuzećima iz Direktive RoHS (2011/65/EU). Olovo iz proizvoda neće cureti ili mutirati tijekom normalne uporabe a koncentracija olova u gotovom proizvodu je znatno ispod primjenjive granične vrijednosti. Uzmite u obzir lokalne zahtjeve o zbrinjavanju olova na kraju životnog vijeka proizvoda.

Lokalni uvjeti

⚠ POZOR

Ovaj proizvod može vas izložiti kemikalijama, uključujući olovo, a prema državi Kaliforniji, olovo može prouzročiti rak i urođene mane ili druge probleme spolnog sustava. Za više informacija idite na

<https://www.p65warnings.ca.gov/>

Sigurnost

NE BACAJTE – PREDAJTE KORISNIKU

⚠ POZOR Pročitajte sva sigurnosna upozorenja, sve upute, ilustracije i specifikacije isporučene uz ovaj proizvod.

Ako se ne pridržavate svih dolje navedenih uputa, može doći do strujnog udara, požara, imovinske štete i/ili teške ozljede.

Spremite sva upozorenja i sve upute za buduću uporabu.

⚠ POZOR Uvijek se morate pridržavati lokalnih zakonskih sigurnosnih propisa o ugradnji, radu i održavanju.

Izjava o uporabi

- Samo za profesionalnu uporabu.
- Ovaj proizvod i njegov pribor ne smiju se mijenjati ni na koji način.
- Ne upotrebljavajte ovaj proizvod ako je bio oštećen.
- Ako podaci o proizvodu ili znakovi upozorenja o opasnosti na proizvodu više nisu čitljivi ili otpadnu, odmah ih zamijenite.
- Rukovanje proizvodom, te njegovo ugrađivanje i servisiranje je dozvoljeno samo kvalificiranom osoblju u industrijskom okruženju.

Pravilna uporaba

Ovaj je proizvod projektiran za ugradnju i uklanjanje navojnih stezača u drvetu, metalu ili plastici. Uporaba samo u unutarnjem prostoru.

Nije dopuštena druga uporaba.

Upute specifične za proizvod

Ugradnja

Opća sigurnost pri ugradnji

Povjerite ugradnju samo kvalificiranom osoblju.

Čvrsto objesite alat, na primjer upotrebom podupirača. Kada upotrebljavate ovjesni držač, provjerite da je u dobrom stanju i ispravno pričvršćen.

Sustav uvijek spojite na uzemljenu utičnicu. Uvijek pazite da odspojite mrežni utikač i da isključite upravljač prije spajanja ili odspajanja kabela za alat.

Rad uređaja

Dvostruki okidač

Dvostruki okidač (preporučljiva je uporaba tijekom rada)

POZOR Opasnost od prignječenja

Dvostruki okidač korisnika prisiljava da koristi obje ruke prilikom rada s alatom. Ako se ne koristi, rukovatelj može slučajno pokrenuti alat prilikom podešavanja viljuškastog ključa, što može rezultirati ozbiljnom ozljedom ruke.

- ▶ Uvjerite se da se alat ne može pokrenuti kad se otpusti Dvostruki okidač.
- ▶ Uvijek prvo ispitajte alat tako što ćete otpustiti okidač na Dvostrukom okidaču i potom pritisnuti okidač na alatu. Ako se alat pokrene, prekinite s radom.

Opća radna sigurnost

- **Zbog opasnosti od zaplitanja, ne nosite rukavice.**
- **Pripremite se na silu reakcije koja se pojavljuje pri uporabi alata.** Ručku alata uvijek poduprite na siguran način, u smjeru suprotnom od rotacije osovine, da biste smanjili efekte iznenadne zakretne reakcije tijekom završnog zatezanja i početnog otpuštanja.
- **Nikada ne držite pogon, nastavak ili produžetak pogona.**
- **Rukovatelji i osoblje za održavanje moraju biti u stanju fizički podnijeti veličinu, težinu i snagu ovog alata.**
- **Po mogućnosti upotrijebite ovjesnu ruku da apsorbira zakretnu reakciju. Ako to nije moguće, preporučujemo bočne ručke za alate s ravnim kućištem i pištoljastom drškom; preporučujemo reakcijske držače za kutne zatezače matica.** Preporučujemo da za reakcijski moment veći od 4 Nm (3 lbf.ft) u slučaju alata s ravnim kućištem, veći od 10 Nm (7,5 lbf.ft) u slučaju alata s pištoljastom drškom, odnosno veći od 60 Nm (44 lbf.ft) u slučaju kutnih zatezača matica upotrijebite neku metodu apsorpcije.
- **Zbog prejako ili preslabo zategnutih stezača može doći do teške ozljede.** Sklopovi koji zahtijevaju određeni moment moraju se provjeravati momentnim ključem. Takozvani "klik" momentni ključevi ne provjeravaju potencijalno opasna stanja prevelike zategnutosti. Prejako ili preslabo zategnuti stezači mogu puknuti, otpustiti se ili razdvojiti. Otpušteni sklopovi mogu postati projektili.
- **Koristite samo pneumatske ili udarne ključeve u dobrom stanju.** Nemojte koristiti ručne nastavke.
- **Kada upotrebljava pneumatski alat, rukovatelj može osjetiti neugodu u rukama, ramenima, vratu ili drugim dijelovima tijela.** Mijenjajte odgovarajuće položaje tijekom radnog dana, zadržavajući siguran stav i izbjegavajući neprikladne položaje ili položaje koji su van ravnoteže.
- **Radni pokreti koji se ponavljaju, neugodni položaji i izloženost vibracijama mogu biti štetni za šake i ruke.** Ako se pojavi ukočenost, zupanje u ušima, bol ili bijeljenje kože, prestanite s uporabom alata i potražite savjet liječnika.

- **Obratite pažnju kada radite u tijesnim prostorima.** Pazite da ne prignječite šake između alata i radnog komada.
- **Visoke razine zvuka mogu prouzročiti trajno oštećenje sluha.** Upotrijebite zaštitu za uši prema preporukama poslodavca ili u skladu s propisima o sigurnosti na radu i zaštiti zdravlja.
- **Pazite da radni komad bude dobro pričvršćen.**
- **U nepoznatim sredinama radite pažljivo.** Vodite računa o mogućim opasnostima koje možete izazvati svojim radom. Ovaj alat nije izoliran u slučaju kontakta s izvorima električnog napajanja.
- Izbjegavajte primjenu strategija zatezanja u primjenama izvan njihovih ograničenja.
- Veće promjene u obilježjima zglobova utjecat će na silu reakcije rukovatelja.
- Uzmite u obzir da zakazivanje zgloba ili pogreška u alatu mogu izazvati iznenadnu neočekivanu silu reakcije i ozlijediti rukovatelja.
- Postavite opremu tako da vam je uređaj za odvajanje nadomak ruke.

Alati koji se koriste zajedno s reakcijskom šipkom: Nikada ne stavljajte ruku na reakcijski držač ili blizu njega dok upotrebljavate alat. Budite svjesni smjera okretanja vretena prije nego što pokrenete alat zato što sila reakcije može djelovati u neočekivanom smjeru i postoji opasnost od nagnječenja.

Alati koji sadrže spojku: Nikada ne upotrebljavajte proizvod ako niste provjerili da se spojka otpušta. Odmah nakon podešavanja spojke provjerite pravilnost rada.

POZOR Opasnost od ozljede

Provjerite koristite li odgovarajuću parametarsku datoteku. Pogrešna parametarska datoteka može uzrokovati prevelik moment zakretanja i dovesti do tjelesnih ozljeda.

- ▶ Usporedite maksimalni zakretni moment koji je prikazan na upravljaču, s maksimalnim zakretnim momentom navedenim u postojećim tehničkim podacima za alat. Trebali bi biti isti.

Servisiranje i održavanje

Opće serviranje i sigurnost pri održavanju

Uvijek držite upravljač isključenim tijekom servisiranja kako bi se izbjeglo neočekivano pokretanje.

Rukovanje proizvodom, te njegovo ugrađivanje i servisiranje je dozvoljeno samo kvalificiranom osoblju u industrijskom okruženju.

Uputa za čišćenje

Opremu treba brisati vlažnom/nakvašenom krpom.

Smije se koristiti samo voda, ne treba koristiti sredstva koja sadrže otapala.

Obratite se servisnom tehničaru tvrtke Atlas Copco zbog savjeta u vezi čišćenje prema trenutnim preporukama i za vaš određeni alat.

Redoviti pregledi kabela

Redovito pregledajte strujni kabel i kabel alata. Ako na kabe-
lima otkrijete bilo kakav znak oštećenja, zamijenite ih.

Sprječavanje problema u slučaju elektrostatičkog pražnjenja

Komponente u proizvodu i upravljaču osjetljive su na elektro-
statičko pražnjenje. Da biste izbjegli budući kvar, pazite da se
servis i održavanje obavljaju u okruženju odobrenom za elek-
trostatičko pražnjenje. Donja slika prikazuje primjer prih-
vatljive radne stanice za servisiranje.

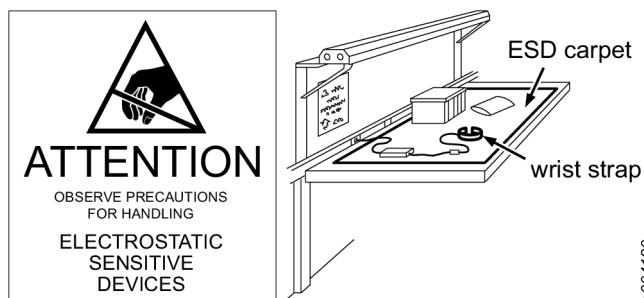

Opća sigurnosna upozorenja o električnim alatima

⚠️ POZOR Pročitajte sva sigurnosna upozorenja, sve
upute, ilustracije i specifikacije isporučene uz ovaj
proizvod.

Ako se ne pridržavate svih dolje navedenih uputa, može
doći do strujnog udara, požara, imovinske štete i/ili teške
ozljede.

**Spremite sva upozorenja i sve upute za buduću
uporabu.**

Izraz "električni alat" u upozorenjima odnosi se na električni
alat pogonjen mrežnim naponom (žični) ili na električni alat
na baterijski pogon (bežični).

Sigurnost radnog područja

- **Radni prostor održavajte čistim i dobro osvijetljenim.** Neuredna ili neosvijetljena područja mogu biti izvor nesreće.
- **Ne radite s električnim alatima u eksplozivnim atmosferama, npr. u prisutnosti zapaljivih tekućina, plinova ili prašine.** Električni alati mogu stvarati iskre koje mogu zapaliti prašinu ili pare.
- **Tijekom rada s električnim alatom djecu i promatrače držite podalje.** Odvlačenje vaše pažnje može uzrokovati gubitak kontrole nad alatom.

Električna sigurnost

- **Utikači električnih alata moraju odgovarati utičnici.** Nikad ne vršite nikakve izmjene utikača. Ne upotrebljavajte adapterske utikače s uzemljenim električnim alatima. Neizmijenjeni utikači i odgovarajuće utičnice smanjuju opasnost od električnog udara.
- **Izbjegavajte fizički kontakt s uzemljenim površinama kao što su npr. cijevi, radijatori, štednjaci i hladnjaci.** Postoji povećani rizik od strujnog udara ako je tijelo uzemljeno.
- **Ne izlažite električne alate kiši ili vlazi.** Voda koja prodire u alat povećava opasnost od strujnog udara.

- **Ne djelujte silom na kabel.** Nikada ne upotrebljavajte kabel za nošenje, vuču ili izvlačenje utikača električnog alata. Držite kabel daleko od topline, ulja, oštih rubova ili pokretnih dijelova. Oštećeni ili zapetljani kabeli povećavaju rizik od strujnog udara.
- **Kad s električnim alatima radite vani upotrijebite produžni kabel prikladan za vanjsku uporabu.** korištenje kabela prikladnog za vanjsku uporabu smanjuje opasnost od električnog udara.
- **Ako ne možete izbjeći rad s električnim alatom na vlažnoj mjestu, upotrijebite napajanje opremljeno zaštitnom strujnom sklopkom (FID).** Primjena zaštitne strujne sklopke (FID) smanjuje opasnost od električnog udara.

Osobna sigurnost

- **Budite uvijek oprezni, gledajte što radite i budite razboriti prilikom rada električnim alatom.** Ne koristite električni alat kad ste umorni ili pod utjecajem narkotika, alkohola ili lijekova. Trenutak nepažnje pri radu s električnim alatom može rezultirati teškom tjelesnom ozljedom.
- **Upotrijebite osobnu zaštitnu opremu. Uvijek nosite zaštitne naočale.** Zaštitna oprema kao što je maska za prašinu, protuklizne zaštitne cipele, kaciga ili zaštita sluha primijenjena u odgovarajućim uvjetima smanjuje ozljede.
- **Spriječite nenamjerno pokretanje. Provjerite je li sklopka u položaju "Isključeno" prije nego što spojite alat na izvor napajanja i/ili na baterije ili prije nošenja alata.** Nošenje električnih alata s prstom na sklopki ili priključivanje napajanja na električne alate kod kojih je sklopka u položaju "Uključeno" može uzrokovati nesreće.
- **Uklonite sve zatike ili ključeve za namještanje prije uključivanja alata.** Ključ koji je ostane pričvršćen za rotirajući dio alata može rezultirati tjelesnom ozljedom.
- **Nemojte se predaleko nagnjati. Uvijek održavajte čvrsto uporište i stabilan stav.** To vam omogućuje bolju kontrolu električnog alata u neočekivanim situacijama.
- **Nosite prikladnu odjeću. Ne nosite široku odjeću ili nakit. Držite kosu i odjeću podalje od pokretnih dijelova.** Široka odjeća, nakit i duga kosa može biti zahvaćena pokretnim dijelovima.
- **Ako su uređaji opremljeni priključkom za uređaje za odvođenje i prikupljanje prašine, osigurajte priključivanje i pravilnu uporabu istih.** Uporaba uređaja za prikupljanje prašine može smanjiti opasnosti u vezi s prašinom.
- **Nemojte dozvoliti da vam poznavanje alata, uslijed njegova čestog korištenja, dade lažnu sigurnost na način da zanemarite načela sigurnog rada s alatom.** Nepažljiva radnja može dovesti do teške ozljede u djeliću sekunde.
- **Držite električni alat samo za izolirane prihvatne površine kada obavljate radove pri kojima sredstvo za pričvršćivanje može dotaknuti skriveno ožičenje ili vlastiti kabel.** Sredstva za pričvršćivanje koja dotaknu žicu "pod naponom" time mogu dovesti "pod napon" izložene metalne dijelove električnog alata i rukovatelj može doživjeti strujni udar.

Uporaba i održavanje električnih alata

- **Nemojte primjenjivati prejaku silu na električni alat. Upotrijebite ispravan električni alat za vaš zadatak.** Ispravan električni alat bolje i sigurnije će obaviti posao pri brzini za koju je predviđen.
- **Ne upotrebljavajte električni alat ako se sklopka ne uključuje i isključuje.** Svaki električni alat koji se ne može kontrolirati pomoću sklopke je opasan i treba ga popraviti.
- **Izvučite utikač iz utičnice napajanja i/ili odvojite električni alat od baterija prije vršenja bilo kakvih namještanja, promjene dodatne opreme ili skladištenja električnog alata.** Takve preventivne sigurnosne mjere smanjuju opasnost od slučajnog pokretanja električnog alata.
- **Električne alate koje ne upotrebljavate skladištite na mjestu nedostupnom djeci i ne dopuštajte osobama koje nisu upoznate s radom električnim alatom ili ovim uputama da rukuju električnim alatom.** Električni alati su opasni u rukama neosposobljenih korisnika.
- **Održavajte električne alate i pribor. Provjerite otklon ili zaglavljeno pokretnih dijelova, lom dijelova ili druga stanja koja mogu utjecati na rad električnog alata. Ako je električni alat oštećen, dajte ga popraviti prije uporabe.** Mnoge nesreće uzrokuju loše održavani električni alati.
- **Održavajte alate za rezanje oštroma i čistima.** Vjerojatnost blokiranja pravilno održavanih alata za rezanje s oštrim reznim rubovima je manja i lakše ih je kontrolirati.
- **Upotrijebite električni alat, dodatnu opremu i nastavke, itd. u skladu s tim uputama, uzimajući u obzir radne uvjete i rad koji treba izvršiti.** Uporaba električnog alata za radove koji odstupaju od predviđenih može uzrokovati opasnu situaciju.
- **Ručke i prihvatne površine održavajte suhima, čistima i podalje od ulja i masnoća.** Klizave ručke i prihvatne površine ne omogućavaju sigurno rukovanje i kontrolu nad alatom u izvanrednim situacijama.

Servis

- **Svoj električni alat predajte na servisiranje osobi kvalificiranoj za vršenje popravaka uz uporabu identičnih rezervnih dijelova.** To će osigurati održavanje sigurnosti električnog alata.

Znakovi i naljepnice

Proizvod ima znakove i naljepnice koje sadrže važne informacije o osobnoj sigurnosti i održavanju proizvoda. Znakovi i naljepnice uvijek moraju biti dobro čitljivi. Možete naručiti nove znakove i naljepnice u skladu s popisom zamjenskih dijelova.



s011050

Korisne informacije

ServAid

ServAid je portal koji se neprekidno ažurira i sadrži tehničke informacije kao što su:

- Regulatorne i sigurnosne informacije
- Tehnički podaci
- Upute za ugradnju, rad i servisiranje
- Popisi zamjenskih dijelova
- Pribor
- Crteži s dimenzijama

Posjetite web mjesto: <https://servaid.atlascopco.com>.

Za više informacija se obratite svojem lokalnom predstavniku tvrtke Atlas Copco.

Tehnilised andmed

Toote andmed

Mootori ping	200 V 3 a.c.
Mootori võimsus	1500 W
Kiirus	1460 r/min
Väändejõu vahemik	3.5–16 Nm (2.611.8 ft lb)
Kaal	1.0 kg (2.2 naela)

Deklaratsioon

Vastutus

Paljud kasutuskeskkonnas aset leidvad sündmused võivad pingutusprotsessile mõju avaldada ja nõuda tulemuste üle kontrollimist. Kooskõlas kehtivate standardite ja/või regulatsioonidega nõuame käesolevaga, et te kontrolliks paigaldatud väändejõudu ja pöörlemissuuna üle pärast iga sellist sündmust, mis võiks pingutustulemust mingil moel mõjutada. Selliste sündmuste hulka kuuluvad muuhulgas, kuid mitte ainult:

- tööriistasüsteemi algne paigaldamine
- osapartii, poldi, kruvipartii, tööriista, tarkvara, konfiguratsiooni või keskkonna muutus
- õhu- või elektriühenduste muutus
- muutus liini ergonoomikas, protsessis, kvaliteediprotseduurides või -praktikates
- operaatori vahetamine
- kõik muud muudatused, mis mõjutavad pingutusprotsessi tulemust

Kontrollimine peab:

- Tagama, et mõjutavate sündmuste tulemusel ei tohi ühendustingimused muutuda.
- Olema teatud pärast seadmete algset paigaldamist, hooldamist või remonti.
- Toimuma vähemalt üks kord vahetuse jooksul või mõne muu sobiva sagedusega.

EL-I VASTAVUSDEKLARATSIOON

Meie, Atlas Copco Industrial Technique AB, SE-105 23 STOCKHOLM SWEDEN, deklareerime oma täielikul vastutusel, et toode (nime, tüübi ja seerianumbri leiate esilehelt) on vastavuses järgmis(t)e direktiivi(de)ga: **2006/42/EC (MD), 2011/65/EU (RoHS), 2014/30/EU (EMC), 2015/863/EU (RoHS amendment)**

Kohalduvad harmoneeritud standardid:

EN 55014-1:2017 + A11:2020, EN 55014-2:2015, EN 61000-6-2:2005+AC:2005, EN 61000-6-2:2019, EN 61000-6-4:2007+A1:2011, EN 62841-1:2015+AC:2015, EN 62841-2-2:2014 +AC:2015

Ametiasutused võivad nõuda asjakohast tehnilist teavet, mille peab saatma:

Aleksandra Duric, Product Compliance Manager, Atlas Copco Industrial Technique AB, SE-105 23 Stockholm Sweden

Stockholm, 1 September 2023

Håkan Andersson, Managing Director

Väljaandja allkiri



Müra- ja vibratsioonialane deklaratsioon

- Helirõhu tase <70 dB(A), määramatus 3 dB(A), kooskõlas standardiga ISO15744.
- Helirõhu tase <80 dB(A), määramatus 3 dB(A), kooskõlas standardiga ISO15744.
- Vibratsiooniväärtus <2.5 m/s², määramatus - m/s², kooskõlas standardiga ISO28927-2.

Deklareeritud väärtused on saadud kehtivate standardite järgi läbi viidud tüübikatsetuste tulemusena ja on sobivad samade standardite kohaselt katsetatud muude tööriistade deklareeritud väärtustega võrdlemiseks. Käesolevad deklareeritud väärtused pole piisavad kasutamiseks riskihindamisel, samuti võivad konkreetsetel töökohtadel mõõdetud väärtused osutuda suuremaks. Iga konkreetse kasutaja puhul on tegelikud kahjulike mõjurite väärtused ja riskitase erinevad, sõltudes kasutaja töövõtetest, töödeldavast detailist ja töökoha korraldusest, samuti mõjurite toimeaja kestusest ja kasutaja füüsilisest seisundist.

Meie, Atlas Copco Industrial Technique AB, ei vastuta tagajärgede eest, kui kasutatakse deklareeritud väärtusi, mitte tegelikke andmeid, mis vastavad tegelikule kokkupuutele konkreetse ohuhinnangus töökoja olukorras, mille üle meil puudub kontroll.

See tööriist võib põhjustada käe ja käsivarre vibratsioonisündroomi, kui selle kasutamist asjakohaselt ei hallata. ELi juhised kätele mõjuva vibratsiooniga toime tulemiseks leiate, kui külastate veebilehte <http://www.pneurop.eu/index.php> ning valite "Tools" ja seejärel "Legislation".

Soovitame regulaarselt tervist kontrollida, et tuvastada vibratsioonist tingitud haiguste varajasi sümptomeid. Selle põhjal tuleb juhtimistoiminguid kohandada nii, et need aitaksid ennetada võimalikke edaspidiseid tervisekahjustusi.

- ❗ Kui antud seadet kasutatakse kinnitatud rakendustes: Masinatootja poolt antud müraemissioon on indikatiivne. Komplektse masina müra- ja vibratsiooniemissiooni andmed peavad olema välja toodud masina kasutusjuhendis.

WEEE

Elektri- ja elektroonikaseadmete jäätmeid (WEEE) puudutav teave:

Antud toode ja selle teave vastavad WEEE-direktiivile (2012/19/EU) ja seda tuleb käsitseda kooskõlas nimetatud direktiiviga.

Toode on märgistatud sümboliga:



Tooted, mis on märgistatud ristiga läbi kriipsutatud prügikasti sümboli ja selle all oleva üksiku musta joonega, sisaldavad detaile, mida tuleb käsitseda vastavalt WEEE direktiivile. Terve toote või WEEE-osad võib saata käsitsemiseks kohalikku kliendikeskusesse.

Teave seoses REACH-määruse artikliga 33

Euroopa (EÜ) määrus nr 1907/2006, mis käsitleb kemikaalide registreerimist, hindamist, autoriseerimist ja piiramist (REACH), määratleb muuhulgas tarneahela kommunikatsiooniga seotud nõuded. Teabenõue kehtib ka toodetele, mis sisaldavad nn väga ohtlikke aineid („kandidaatainete loetelu“). 27. juunil 2018 lisati kandidaatainete loetellu plii (CAS nr 7439-92-1).

Ülaltoodust tulenevalt anname teile teda, et toote teatud elektrilised ja mehaanilised komponendid võivad sisaldada pliid. See on kooskõlas kehtivate ainete kasutamise piiramise õigusaktidega ja põhineb ohtlike ainete kasutamise piiramise direktiivi (RoHS-määrus, 2011/65/EÜ) õiguslikel eranditel. Plii ei leki ega muteeru tootest tavapärasel kasutamisel ning plii-sisaldus kogu tootes on kohaldatavast piirväärtusest tunduvalt väiksem. Toote kasutusea lõppedes arvestage plii kõrvaldamisel kohalikke eeskirju.

Piirkondlikud nõuded

⚠ HOIATUS

Selle toote kasutamisel võite kokku puutuda kemikaalide, sh pliiga, mis põhjustab California osariigile teadolevatel andmetel vähki ja sünnidefekte või muud reproduktiivset kahju. Lisateabe saamiseks külastage veebilehte

<https://www.p65warnings.ca.gov/>

Ohutus

ÄRGE VISAKE ÄRA – ANDKE KASUTAJALE

⚠ HOIATUS Lugege läbi kõik tootega kaasas olevad ohutushoiatused, juhised, joonised ja tehnilised andmed.

Järgnevalt loetletud hoiatuste mittejärgimine võib tuua kaasa elektrilöögi, süttimise, varalise kahju ja/või raske vigastuse.

Hoidke kõik hoiatused ja juhised hilisemaks uuesti läbivaatamiseks alles.

⚠ HOIATUS Kõikidest paigaldamist, kasutamist ja hooldamist käsitlevatest kohalikest kehtivatest ohutuseeskirjadest tuleb kogu aeg kinni pidada.

Lubatud kasutamine

- Ainult professionaalseks kasutamiseks.
- Käesolevat toodet ega selle lisaseadmeid ei tohi muuta.
- Ärge kasutage kahjustatud toodet.
- Kui tootel asuvad nimikiiruse või ohuhoiatuse märgid muutuvad loetamatuks või tulevad küljest, asendage need kohe uutega.
- Toodet tohib paigaldada, kasutada ja hooldada ainult kvalifitseeritud isik ja ainult tööstuslikus keskkonnas.

Otstarbekohane kasutamine

Käesolev toode on loodud keermestatud kinnitusvahendite puitu, metalli või plastikusse paigaldamiseks ning sealte eemaldamiseks. Kasutamiseks ainult siseruumis.

Muud kasutusviisid on keelatud.

Tootespetsiifilised juhised

Paigaldus

Üldine ohutus paigaldamisel

Seadet võivad paigaldada ainult kvalifitseeritud isikud.

Riputage tööriist turvaliselt, näiteks tasakaalustajale. Kui kasutate riputit, siis kontrollige, et see oleks heas töökorras ning nõuetekohaselt paigaldatud.

Ühendage süsteem alati maandatud pistikupesaga. Enne tööriistajuhtme ühendamist või lahutamist veenduge alati, et toitepistik oleks vooluvõrgust eemaldatud ning kontrolleri välja lülitatud.

Kasutamine

Kahekordne päästik

Kahekordne päästik (soovitav töö ajal kasutada)

⚠ HOIATUS Purustamisoht

Kahekordne päästik nõuab kasutajalt tööriista kasutamiseks mõlema käe kasutamist. Selle mittekasutamisel võib tööriist otsakvõtme reguleerimise ajal ootamatult käivituda ja põhjustada raske käevigastuse.

- ▶ Veenduge, et tööriista poleks pärast kahekordse päästiku vabastamist võimalik käivitada.
- ▶ Testige alati tööriista, vabastades esmalt kahekordse päästiku ja vajutades seejärel tööriistal asuvat päästikut. Kui tööriist käivitub, katkestage töö.

Üldine tööohutus

- **Ärge kandke kindaid, kuna need võivad pöörlevate osade vahele kinni jääda.**
- **Olge valmis tööriista kasutamisel esinevaks reaktsioonijõuks.** Toetage alati tööriista kindlalt käepidemest spindli pöörlemisele vastassuunas, et vähendada pingutamise lõpus ja lõdvendamise alguses aset leidva ootamatu väändejõu reaktsiooni mõju.
- **Ärge hoidke kinni ajamist, pesast või ajami pikendus-est.**
- **Operaatorid ja hooldustehnikud peavad olema füüsiliselt võimelised käsitsema tööriista suurust, kaalu ja võimsust.**
- **Võimaluse korral kasutage reaktsioonijõu summutamiseks riputushooba.** Kui see ei ole võimalik, on sirgete ja püstolkäepidemega tööriistade puhul soovitatav kasutada külgakäepidemeid; nurga all mutrikerikute puhul aga reaktsioonivardaid. Soovitame kasutada sirgete tööriistade puhul üle 4 Nm (3 naeljalga), püstolkäepidemega tööriistade puhul üle 10 Nm (7,5 naeljalga) ja nurkmutrikerikute puhul üle 60 Nm (44 naeljalga) suuruse reaktsioonijõu absorbeerimiseks abivahendeid.
- **Üle- või alapingutatud kinnituselementide puhul tekib raskete kehavigastuste oht.** Konkreetse ettenähtud pingutusmomendiga koostude puhul tuleb kontrollimiseks kasutada dünamomeetrit. Nn „klõpsuga“ dünamomeetrilised mutrivõtmed ei kontrolli potentsiaalselt ohtlikku ülepingutamist. Üle- või alapingutatud kinnituselementid võivad puruneda, lahti tulla või eralduda. Lahti tulnud koostud võivad eemale paiskuda.
- **Kasutage ainult heas seisukorras olevaid mootor- või löökpadruneid.** Ärge kasutage käsipadruneid.
- **Mootortööriista kasutades võib operaator kogeda kätes, käsivartes, õlgades, kaelas ning teistes kehaosades ebamugavustunnet.** Vahetage tööpäeva kestel asendit, säilitades kindla jalgealuse ning vältides ebaloosulikke või tasakaalust väljas asendeid.
- **Korduvad liigutused, ebamugav asend ja vibratsioon võivad kahjustada käsi.** Kui käed muutuvad tuimaks, kipitavad, valutavad või kui nahk muutub valgeks, lõpetage töö ja pöörduge arsti poole.

- **Kitsas kohas töötades tegutsege ettevaatlikult.** Olge ettevaatlik, et vältida käe tööriista ja töödeldava eseme vahelise sattumisest tingitud muljumisvigastusi.
- **Kõrge müratase võib põhjustada täieliku kuulmiskao-tuse.** Kasutage oma tööandja või töötervishoiu ja -ohutuse eeskirjadega ette nähtud kuulmiskaitsevahendeid.
- **Veenduge, et töödeldav toorik oleks kindlalt fikseeritud.**
- **Tegutsege tundmatu ümbruskonnas ettevaatlikult.** Tundke oma töötegevusest tingitud potentsiaalseid ohte. Antud tööriist ei ole vooluallikatega kokkupuutumise puhuks isoleeritud.
- Vältige pingutusstrateegiaid töödel, mis jäävad väljapoole nende piirväärtusi.
- Suuremad muudatused ühenduse tehnilistes näitajates avaldavad mõju kasutaja reaktsioonijõule.
- Arvestage, et ühenduse purunemine või tööriista tõrge võib põhjustada ootamatut reaktsioonijõudu ning vigastada kasutajat.
- Paigutage seade selliselt, et selle lahtusseadis oleks käeulatuses.

Tööriista, mida kasutatakse koos reaktiivvardaga Ärge pange oma kätt tööriista kasutamisel reaktiivvarda lähedale. Veenduge enne tööriista käivitamist spindli pöörlemisruunas, reaktsioonijõud võib toimida ootamatus suunas ning tekitada muljumisvigastuste ohu.

Muhvi sisaldav tööriist Ärge kasutage toodet, kui te pole muhvi vabastamises eelnevalt veendunud. Kontrollige õiget töötamist kohe pärast muhvi reguleerimist.

⚠ HOIATUS Vigastuste oht

Veenduge, et kasutatav parameetrifail oleks õige. Vale parameetrifaili kasutamisel võib pingutusmoment osutada liiga suureks, mis omakorda võib viia kehavigastuseni.

- ▶ Võrrelge kontrollis näidatud max väändejõudu tööriista tehnilistes andmetes märgituga. See peab olema sama.

Hooldamine

Üldine ohutus hooldamisel

Hoidke kontrollid hoolduse ajal alati väljalülitatud olekus, et vältida ootamatut käivitumist.

Toodet tohib paigaldada, kasutada ja hooldada ainult kvalifitseeritud isik ja ainult tööstuslikus keskkonnas.

Juhised puhastamiseks

Pühkige seade puhtaks niiske lapiga.

Kasutage ainult vett; lahusteid sisaldavate puhastusvahendite kasutamine pole lubatud.

Puhastamisnõuannete saamiseks vastavalt kehtivatele soovistele ja konkreetse tööriista kohta pöörduge oma Atlas Copco hooldustehniku poole.

Regulaarne kaablite kontrollimine

Kontrollige regulaarset toitejuhet ja tööriistakaablit. Kui märkate kaablitel kahjustusi, vahetage need välja.

Elektrostaatiliste laengute (ESD) probleemide vältimine

Toote sees olevad komponendid ja juhtseadis on tundlikud elektrostaatiliste laengute suhtes. Tulevaste rikete vältimiseks teostage hooldus- ja teenindustöid ESD-sobilikus töökeskkonnas. Alloleval joonisel on toodud näitena sobiv teenindusjaam.

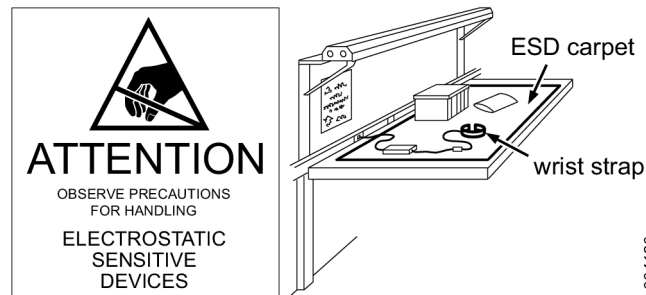

Mootortööriista üldised ohutusnõuded

⚠ HOIATUS Lugege läbi kõik tootega kaasas olevad ohutushoiatused, juhised, joonised ja tehnilised andmed.

Järgnevalt loetletud hoiatuste mittejärgimine võib tuua kaasa elektrilöögi, süttimise, varalise kahju ja/või raske vigastuse.

Hoidke kõik hoiatused ja juhised hilisemaks uuesti läbivaatamiseks alles.

Hoiatuses viidatud termin "elektritööriist" tähistab teie vooluvõrgust töötavat (voolukaabliga) elektritööriista või akutoitega (voolukaablita) elektritööriista.

Tööala ohutus

- **Hoidke tööala puhta ja hästi valgustatuna.** Asju täis ja hämarates piirkondades on õnnetuste tõenäosus suurem.
- **Ärge kasutage mootortööriistu plahvatusohtlikus keskkonnas, näiteks kergesti süttivate vedelike, gaaside või tolmu olemasolu korral.** Mootortööriistad tekitavad sädemeid, mis võivad tolmu või aurud süüdata.
- **Hoidke lapsed ning kõrvalised isikud mootortööriista kasutamise ajal eemal.** Tähelepanu hajumine võib viia kontrolli kadumiseni.

Elektriohutus

- **Mootortööriistade pistikud peavad sobima pistikupe-sadega. Mitte mingil juhul ärge muutke pistikut. Ärge kasutage maandatud mootortööriistadega adapterpistikuid.** Muutmata pistikud ning sobivad pistikupe-sad vähendavad elektrilöögi ohtu.
- **Vältige kehalist kontakti maandatud pindadega, näiteks torude, radiaatorite, pliitide ja külmikutega.** Elektrilöögi oht suureneb, kui teie keha on maandatud.
- **Ärge jätke mootortööriistu vihma kätte või märke-gadesse tingimustesse.** Elektritööriista tungiv vesi suurendab elektrilöögi ohtu.

- Ärge kasutage toitejuhet mittesihipäraselt. Ärge kasutage juhete mootortööriista kandmiseks, tõmbamiseks või pistikupesast eraldamiseks. Hoidke juhe eemal kumusest, õlist, teravatest servadest või liikuvatest osadest. Kahjustatud või sassis juhtmed suurendavad elektrilöögi ohtu.
- Mootortööriistaga õues töötades kasutage välitingimustes sobivat pikendusjuhet. Välitingimustes sobiva juhtme kasutamine vähendab elektrilöögi ohtu.
- Juhul, kui mootortööriista kasutamine niiskes kohas on vältimatu, kasutage jääkvoolu kaitsmega (RCD) kaitstud vooluvarustust. RCD kasutamine vähendab elektrilöögi ohtu.

Isiklik ohutus

- Olge tähelepanelikud, jälgige, mida te teete ning rakendage mootortööriista kasutamisel tervet mõistust. Ärge kasutage mootortööriista, kui olete väsinud või ravimite, alkoholi või mõnuainete mõju all. Hetk tähelepanematust mootortööriista kasutamise ajal võib tuua kaasa tõsise kehavigastuse.
- Kasutage isikukaitsevahendeid. Kandke alati kaitseprille. Sobiva kaitsevarustuse kasutamine (nt tolmu-mask, libisemiskindlad turvajalatsid, kiiver ja kõrvaklapid) vähendab kehavigastuste ohtu.
- Ettekavatsemata käivitamise vältimine. Veenduge enne vooluallikaga ja/või akupaketiga ühendamist, tööriista kätte võtmist või kandmist, et lüliti on väljalülitatud asendis. Mootortööriistade kandmine, hoides sõrme päästikul või lülitiga mootortööriistade vooluvõrku ühendamine suurendab õnnetuste ohtu.
- Eemaldage enne mootortööriista sisselülitamist kõik reguleerimisvõtmed või mutrivõtmed. Mootortööriista liikuva osa külge kinnitatud mutrivõti või võti võib tuua kaasa kehavigastuse.
- Ärge küünitage liiga kaugele. Säilitage igas olukorras tasakaal ja hea jalgade asend. Sellisel on teil võimalik mootortööriista ootamatutes olukordades paremini kontrollida.
- Riituge sobivalt. Ärge kandke lahtisi riideid või ehteid. Hoidke käed, juuksed ja kaelasidemed liikuvatest osadest eemal. Lahtised riided, ehted või pikad juuksed võivad jääda liikuvate osade külge.
- Kui seadmed on varustatud tolmu eraldamise ja kogumise liitmikega, veenduge, et need oleksid külge ühendatud ning asjakohaselt kasutatud. Tolmukogumise kasutamine võib vähendada tolmu seotud ohte.
- Ärge laske tööriista sagedase kasutamise tulemusel tekkinud vilumusel muutuda enesega rahuloluks ja ärge eirake tööriista ohutuspõhimõtteid. Hooletu tegevus võib vaid murdosa sekundi vältel põhjustada raske vigastuse.
- Hoidke mootortööriista isoleeritud haardepindadest, kui kinnituselement võib toimingu käigus puutuda kokku peidetud juhtmete või omaenda toitejuhtmega. Pingestatud toitejuhtmega kokku puutuvad kinnituselementid võivad muuta mootortööriista katmata metallpinnad samuti pingestatuteks ja operaator võib saada elektrilöögi.

Mootortööriista kasutamine ja hooldamine

- Ärge rakendage mootortööriista kasutamisel jõudu. Kasutage oma töö jaoks sobivat mootortööriista. Õige mootortööriist teeb töö paremini ja ohutumalt talle ette nähtud kiirusel.
- Ärge kasutage mootortööriista, kui lüliti ei lülita seda sisse ja välja. Kõik tööriistad, mida ei saa lülitiga kontrollida, on ohtlikud ning tuleb ära remontida.
- Lahutage pistik vooluallikast ja/või aku (kui see on eemaldatav) mootortööriistast enne seadme reguleerimist, tarvikute vahetamist või mootortööriista hoiustamiseks ära panemist. Sellised ennetavad turvameetmed vähendavad mootortööriista ettekavatsematu käivitamise ohtu.
- Hoidke kasutuses mitteolev mootortööriist laste käeulatuses eemal ning ärge lubage mootortööriista kasutada isikutel, kes ei tunne mootortööriista või ei ole tutvunud käesolevate juhistega. Mootortööriistad on koolitamata kasutajate käes ohtlikud.
- Mootortööriista ja lisatarvikute hooldamine. Kontrollige liikuvate osade kõrvalekallet joondusest, osade purunemist ja kõiki teisi olukordi, mis võivad mõjutada mootortööriista tööd. Kahjustuse korral laske mootortööriist enne kasutamist ära remontida. Paljud õnnetused on põhjustatud halvasti hooldatud mootortööriistadest.
- Hoidke löiketööriistad teravate ja puhastena. Õigesti hooldatud teravate lõikeservadega löiketööriistad jäävad harvemini kinni ning neid on lihtsam kontrollida.
- Kasutage mootortööriista, tarvikuid, otsikuid jms kooskõlas käesolevate juhistega, arvestades töötingimusi ning käsilolevat tööd. Mootortööriista kasutamine ettenähtud tegevustest erinevate ülesannete jaoks võib tekitada ohtliku olukorra.
- Hoidke käepidemed ja haardepinnad kuiva, puhta ning õli- ja määrdevabana. Libedad käepidemed ja haardepinnad ei lase tööriista ootamatutes olukordades ohutult käsitseda ja juhtida.

Hooldus

- Laske oma tööriista hooldada kvalifitseeritud remonditehnikul, kasutades ainult identseid varuosid. Sellisel on tagatud mootortööriista ohutuse säilimine.

Märgid ja kleebised

Tootele on paigaldatud olulise isikliku ohutusteabega ja toote hooldusteabega märgid ja kleebised. Paigaldatud märgid ja kleebised peavad olema alati loetavad. Uute märkide ja kleebiste tellimiseks kasutage varuosade loendit.



s011050

Kasulik teave

ServAid

Portaali ServAid sisu uuendatakse pidevalt ja sealte leiate tehnilise teabe, nt:

- Õiguslik ja ohutusteave
- Tehnilised andmed
- Paigaldamis-, kasutamise- ja hooldamisjuhised
- Varuosade loendid
- Lisatarvikud
- Mõõtjoonised

Tutvuge lähemalt: <https://servaid.atlascopco.com>.

Põhjalikuma tehnilise teabe saamiseks võtke ühendust kohaliku Atlas Copco esindajaga.

Techniniai duomenys

Gaminio duomenys

Variklio įtampa	200 V 3 a.c.
Variklio galingumas	1500 W
Apsukos	1460 r/min
Sukimo momento diapazonas	3.5 - 16 Nm (2.6 - 11.8 Ft Lb)
Svoris	1.0 kg (2.2 lb)

Deklaracijos

Atsakomybė

Suveržimo procesą gali veikti daugybė darbo aplinkoje vykstančių įvykių, todėl reikia patikrinti rezultatą. Todėl, laikantis atitinkamų standartų ir (arba) reglamentų, po kiekvieno įvykio, galinčio paveikti suveržimo rezultatą, prašome Jūsų patikrinti nustatytą sukimo momentą ir sukimosi kryptį. Tokiais įvykiais gali būti laikoma (sąrašas neišsamus):

- pradinis įrankių sistemos įdiegimas;
- dalių partijos, varžtų partijos, įrankio, programinės įrangos keitimas, aplinkos konfigūravimas;
- suslėgto oro ar elektros jungčių keitimas;
- linijos ergonomikos, proceso, kokybės užtikrinimo procedūrų ar praktikų keitimas;
- operatoriaus keitimas
- bet koks kitoks pakeitimas, galintis paveikti suveržimo procesą.

Patikros sąlygos:

- Būtina užtikrinti, kad sujungimo sąlygos nepasikeitė dėl atitinkamo įvykio.
- Patikrą reikia atlikti po pradinio įdiegimo, įrangos techninės priežiūros ar remonto.
- Patikrą reikia atlikti mažiausiai kartą per pamainą ar kitu reikiamu dažnumu.

ES ATITIKTIES DEKLARACIJA

Mes, Atlas Copco Industrial Technique AB, SE-105 23 STOCKHOLM SWEDEN, vienašališkos atsakomybės pagrindu pareiškiame, kad gaminys (pavadinimą, tipinį ir serijos numerį žr. pirmame puslapyje), atitinka šią (-as) Direktyvą (-as):

2006/42/EC (MD), 2011/65/EU (RoHS), 2014/30/EU (EMC), 2015/863/EU (RoHS amendment)

Taikyti darnieji standartai:

EN 55014-1:2017 + A11:2020, EN 55014-2:2015, EN 61000-6-2:2005+AC:2005, EN 61000-6-2:2019, EN 61000-6-4:2007+A1:2011, EN 62841-1:2015+AC:2015, EN 62841-2-2:2014 +AC:2015

Atitinkamos techninės informacijos institucijos gali pareikalauti iš:

Aleksandra Duric, Product Compliance Manager, Atlas Copco Industrial Technique AB, SE-105 23 Stockholm Sweden

Stockholm, 1 September 2023

Håkan Andersson, Managing Director

Išdavėjo parašas



Deklaracija dėl triukšmo ir vibracijos

- Garso slėgio lygis <70 dB(A) , neapibrėžtis 3 dB(A), pagal ISO15744.
- Garso galios lygis <80 dB(A) , neapibrėžtis 3 dB(A), pagal ISO15744.
- Bendras vibracijos dydis <2.5 m/s², neapibrėžtis - m/s², pagal ISO28927-2.

Nurodytos reikšmės buvo gautos bandant laboratorinėmis sąlygomis pagal nurodytus standartus ir yra tinkamos lyginti su nurodytomis kitų pagal tuos pačius standartus bandytų įrankių reikšmėmis. Nurodytos reikšmės nėra pakankamos rizikai vertinti, o atskirose darbo vietose išmatuotos reikšmės gali būti didesnės. Faktinės eksponavimo reikšmės ir žalos rizika atskiriems vartotojams yra specifiniai dalykai, kurie priklauso nuo vartotojo darbo būdo, darbo įrankio ir darbo vietos bei eksponavimo laiko ir fizinės vartotojo būklės.

Mes, Atlas Copco Industrial Technique AB, negalime būti laikomi atsakingi už deklaruotų verčių naudojimo vietoje faktinių verčių pasekmes individualiai įvertinant riziką darbo vietoje, kurios sąlygų negalime kontroliuoti.

Netinkamai valdomas šis įrankis gali sukelti rankos–plaštakos vibracijos sindromą. Plaštakos ir rankos vibracijos valdymo ES vadovas yra svetainėje <http://www.pneurop.eu/index.php>, skyrelyje „Tools“ (įrankiai), poskyryje „Legislation“ (teisės aktai).

Ankstyviems simptomams, kurie gali būti susiję su vibracijos eksponavimu, nustatyti ir valdymo procedūroms keisti taip, kad išvengtumėte pakenkimo ateityje, mes rekomenduojame sveikatos priežiūros programą.

- ⓘ Jei ši įranga yra skirta naudoti sutvirtinus:
Triukšmo spinduliuotė pateikiama kaip orientyras mašinos gamintojui. Visos mašinos triukšmo ir vibracijos spinduliuotės duomenys turi būti pateikiami mašinos instrukcijų vadove.

EEĪA

Informacija apie elektrines ir elektronikos įrangos atliekas (EEĪA):

Šis gaminys ir informacija apie jį atitinka EEĪA direktyvos (2012/19/EU) reikalavimus ir turi būti tvarkomas pagal šios direktyvos nuostatas.

Gaminys yra pažymėtas simboliu:



Gaminuose, pažymėtuose perbrauktu šiukšliadėžės ženklu su ratukais ir viena juoda juosta apačioje, yra dalių, kurios turi būti tvarkomos laikantis EEĪA atliekų direktyvos nuostatų. Visą gaminį arba EEĪA dalis galima išsiųsti į „Klientų priežiūros centrą“ tvarkyti.

Informacija apie 33 Straipsnį dėl cheminių medžiagų registracijos, įvertinimo, autorizacijos ir apribojimų (REACH)

Europos Parlamento ir Tarybos reglamento (EB) Nr. 1907/2006 dėl cheminių medžiagų registracijos, įvertinimo, autorizacijos ir apribojimų (REACH) tarp kitų dalykų pateikia reikalavimus dėl bendravimo tiekimo grandinėje. Informacijos pateikimo reikalavimas taip pat yra taikomas ir produktams, kuriuose yra taip vadinamos labai didelį susirūpinimą keliančiomis medžiagomis ("Kandidatų sąrašas"). 2018 birželio 27d. švino metalas (CAS nr 7439-92-1) buvo įtrauktas į Kandidatų sąrašą.

Pagal šį punktą, jūs turite būti informuojami apie tai, kad tam tikri produkte esantys elektros ir mechaniniai komponentai gali turėti švino metalo. Šią informaciją reikia pateikti laikantis šiuo metu galiojančios medžiagų apribojimo teisės akto, pagrįsto teisėtomis išimtimis, nurodytomis dėl tam tikrų pavojingų medžiagų naudojimo elektros ir elektroninėje įrangoje apribojimo (2011/65/EU) direktyvoje. Švino metalas neturi prasiskverbti arba mutuoti gaminyje, jį naudojant normaliomis aplinkybėmis, o jo koncentracija užbaigtame produkte yra daug žemesnė nei jam taikoma riba. Prašom laikytis vietos reikalavimų atsikratant švinu, esančiu gaminyje, pasibaigus gaminio naudojimo laikui.

Regioniniai reikalavimai

⚠️ ĮSPĖJIMAS

Šis produktas gali sukelti jums pavojų dėl cheminių medžiagų poveikio, įskaitant šviną – Kalifornijos valstija žino, kad tai gali sukelti vėžį, apsigimimų ir kitą žalą reprodukcinei sistemai. Daugiau informacijos rasite

<https://www.p65warnings.ca.gov/>

Sauga

NEIŠMESTI – ATIDUOTI VARTOTOJUI

⚠️ ĮSPĖJIMAS Perskaitykite visus su šiuo gaminiu pateikiamus saugos įspėjimus, instrukcijas, iliustracijas ir specifikacijas.

Jei bus nesilaikoma visų toliau pateiktų instrukcijų, gali kilti elektros smūgio, gaisro, nuosavybės sugadinimo ir (arba) sunkaus sužeidimo pavojus.

Išsaugokite visus įspėjimus ir nurodymus, kad prirėkūs vėliau galėtumėte pasiskaityti.

⚠️ ĮSPĖJIMAS Visada būtina laikytis visų galiojančių vietinių sumontavimo, eksploatacijos ir techninės priežiūros saugos taisyklių.

Naudojimo deklaracija

- Skirta tik profesionaliam naudojimui.
- Draudžiama atlikti bet kokius šio gaminio ir jo priedų pakeitimus.
- Nenaudokite šio gaminio, jei jis apgadintas.
- Jei nebeįžiūrėti arba atplyšo lipdukai su gaminio įspėjimaisiais ženklais, juos iškart pakeiskite.
- Gaminį gali diegti, naudoti ir techniškai prižiūrėti tik kvalifikuotas personalas pramoninio montažo aplinkoje.

Numatytoji paskirtis

Šis gaminys skirtas įmontuoti sriegines tvirtinimo detales į medį, metalą ar plastiką, bei jas išimti. Naudoti tik patalpoje.

Naudojimas kitai paskirčiai draudžiamas.

Specialios gaminio instrukcijos

Įrengimas

Bendroji sumontavimo sauga

Sumontavimą turi atlikti tik kvalifikuotas personalas.

Saugiai pritvirtinkite įrankį, pavyzdžiui, naudodami balansyrą. Naudodami pakabos apkabą patikrinkite jos būklę ir tinkamą pritvirtinimą.

Sistemą visada prijunkite prie įžeminto elektros lizdo. Prieš prijungdami ar atjungdami įrankio kabelį visada įsitinkinkite, kad maitinimo kištukas yra atjungtas, o valdiklis išjungtas.

Eksplotavimas

Dvigubas paleidiklis

Dvigubas paleidiklis (rekomenduojama naudoti eksploatavimo metu)

ISPĖJIMAS Suspaudimo pavojus

Dvigubas perjungiklis priverčia vartotoją dirbant su prietaisu naudoti abi rankas. Nenaudojant šios apsaugos, operatorius gali netyčia įjungti įrankį reguliuodamas veržliaraktį ir dėl to patirti sunkų rankos sužalojimą.

- ▶ Įsitinkite, kad įrankis neišjungtų neatleidus dvigubo perjungiklio.
- ▶ Visada patikrinkite įrankį pirmiausia atleisdami dvigubo perjungiklio gaiduką, tada paspauskite įrankio gaiduką. Jei įrankis užsiveda, nustokite dirbti.

Bendroji darbo sauga

- Dėl išpainiojimo pavojaus nedėvėkite pirštinių.
- Pasirenkite atoveiksmio jėgai, kuri pasireiškia naudojant įrankį. Visada tvirtai laikykite įrankio rankeną, priešinga ašies sukimuisi kryptimi, kad sumažėtų staigios sūkio momento reakcijos poveikis galutinio priveržimo arba pradinio atsukimo metu.
- Niekada nelaikykite pavaros, lizdo ar pailginimo įtaiso.
- Su įrankiu dirbantys ir jį prižiūrintys darbuotojai turi fiziškai pajėgti išlaikyti įrankį pagal jo tūrį, svorį bei galingumą.
- Jei įmanoma, naudokite pakabos svirtį, kad būtų absorbuojamas atoveiksmio sūkio momentas. Jei tai neįmanoma, įrankiams tiesiu korpusu ir su pistoleto tipo rankenomis naudokite šonines rankenas; kampiniams veržliasukiams rekomenduojama naudoti atoveiksmio strypus. Rekomenduojama naudoti priemones, kad būtų absorbuojamas atoveiksmio sūkio momentas, didesnis negu 4 Nm (3 svarai į pėdą) įrankiams tiesiu korpusu, didesnis negu 10 Nm (7,5 svarai į pėdą) įrankiams su pistoleto tipo rankena ir didesnis negu 60 Nm (44 svarai į pėdą) kampiniams veržliasukiams.
- Sunkūs sužalojimai gali atsirasti dėl pernelyg smarkiai ar per silpnai priveržtų tvirtinimo detalių. Tam tikru sukimo momentu besisukančios dalys turi būti patikrintos sukimo momento matuokliu. Vadinamųjų „spragtelinčių“ sukimo veržliasukių netikrinkite dėl potencialiai pavojingų pernelyg didelio sūkio momento sąlygų. Pernelyg priveržtos ar nepriveržtos tvirtinimo detalės gali sulūžti, atsilaisvinti arba atsiskirti. Atsilaisvinusios mazgų detalės gali būti išsviedžiamos.
- Naudokite tik geros būklės elektros įrankiams skirtas galvutes. Nenaudokite rankinių veržliarakčių galvučių.
- Dirbdamas elektriniu įrankiu operatorius gali patirti nepatogių pojūčių rankose, pečiuose, kakle ar kitose kūno dalyse. Darbo dienos eigoje išlaikykite tinkamas pozas, laikykite pėdas tinkamai ir venkite nepatogių ar pusiausvyrą trikdančių pozų.

- Pasikartojantys judesiai, nepatogios padėty dirbant ir patiriama vibracija gali būti žalingi rankoms. Jei pajuntate tirpimą, dilgčiojimą, skausmą arba pabala oda, nustokite dirbti įrankiu ir kreipkitės į gydytoją.
- Būkite atsargūs dirbdami uždaroje patalpose. Saugokitės, kad rankos nebūtų prispaustos tarp įrankio ir apdirbamo gaminio.
- Įrankio keliamas didelis triukšmas gali negrįžtamai pakenkti klausai. Naudokite ausų apsaugas, kurias rekomenduoja jūsų darbdavys ar darbuotojų sveikatos ir saugos teisės aktai.
- Pasirūpinkite, kad ruošinys būtų tvirtai užfiksuotas.
- Ypač būkite atsargūs nepažįstamoje aplinkoje. Išsiaiškinkite potencialius pavojus, kuriuos sukelia darbas su varikliu. Įrankis nėra izoliuotas nuo elektros šaltinių.
- Venkite naudoti suveržimo strategijų, jei galite viršyti leidžiamas ribas.
- Dideli sujungimų charakteristikų pakeitimai paveiks operatoriaus patiriamą atoveiksmio jėgą.
- Nekokybiškas sujungimas ar įrankio klaida gali sukelti staigią netikėtą atoveiksmio jėgą ir sužaloti naudotoją.
- Padėkite įrangą taip, kad atjungimo įtaisas būtų lengvai pasiekiamas.

Įrankiai, naudojami kartu su atraminiu strypu: Naudodami įrankį niekada nelaikykite rankų šalia atraminio strypo. Prieš įjungdami įrankį nepamirškite veleno sukimosi krypties, atoveiksmio jėga gali veikti netikėta kryptimi, todėl kyla su-traišymo pavojus.

Įrankiams su veržiamuoju įtaisu: Niekada nenaudokite gaminio neišsitikinę, kad veržiamasis įtaisas atsilaisvina. Pareguliuavę veržiamąjį įtaisą, tuoj pat patikrinkite, ar gerai veikia.

ISPĖJIMAS Sužalojimo pavojus

Įsitinkite, kad naudojamas teisingas parametrų failas. Neteisingas parametrų failas gali sukelti per didelį sukimo momentą ir kūno sužalojimą.

- ▶ Palyginkite maksimalų sukimo momentą, kuris rodomas valdiklyje, su maksimaliu sukimo momentu, nurodytu techniniuose duomenyse apie įrankį, jie turėtų būti vienodi.

Techninis aptarnavimas ir priežiūra

Bendrasis aptarnavimas ir priežiūros sauga

Kad būtų išvengta netikėto paleidimo, aptarnavimo metu visada išjunkite valdiklį.

Gaminį gali diegti, naudoti ir techniškai prižiūrėti tik kvalifikuotas personalas pramoninio montažo aplinkoje.

Valymo instrukcijos

Įrangą reikia šluostyti drėgnu (sudrėkintu) skudurėliu.

Naudoti tik vandenį. Nenaudoti valiklių, kurių sudėtyje yra tirpiklių.

Kreipkitės į „Atlas Copco“ techninės priežiūros specialistą, kuris pagal dabartines rekomendacijas patars kaip valyti konkretų įrankį.

Reguliarus kabelių tikrinimas

Reguliariai tikrinkite maitinimo kabelį ir įrankio laidą. Jei kabeliai turi kokių nors pažeidimų požymių, juos pakeiskite.

Problemų dėl elektrostatinės iškvovos prevencija

Gaminio ir valdiklio viduje esantys komponentai jautrūs elektrostatinei iškvovai. Kad ateityje išvengtumėte gedimų, aptarnavimo ir techninės priežiūros darbus atlikite darbo aplinkoje, kuri yra patvirtinta, kad joje nėra elektrostatinės iškvovos. Žemiau esančiame paveikslėlyje parodyta tinkamos aptarnavimo darbo vietos pavyzdys.

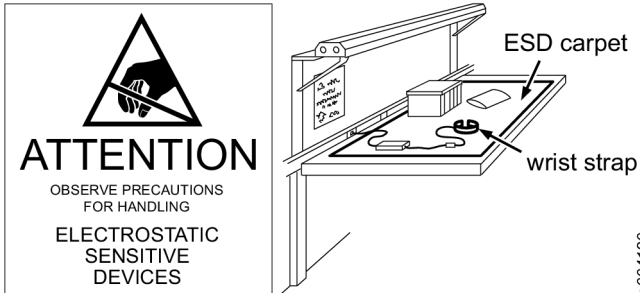

Bendrieji elektrinio įrankio saugos įspėjimai

⚠️ ĮSPĖJIMAS Perskaitykite visus su šiuo gaminiu pateikiamus saugos įspėjimus, instrukcijas, iliustracijas ir specifikacijas.

Jeigu bus nesilaikoma visų toliau pateiktų instrukcijų, gali kilti elektros smūgio, gaisro, nuosavybės sugadinimo ir (arba) sunkaus sužeidimo pavojus.

Išsaugokite visus įspėjimus ir nurodymus, kad prireikus vėliau galėtumėte pasiskaityti.

Įspėjimuose minima sąvoka „elektrinis įrankis“ taikoma elektrai iš tinklo (laidu iš elektros lizdo) ar akumuliatoriumi varomam (belaidžiam) elektriniam įrankiui.

Darbo vietos sauga

- **Darbo vieta turi būti švari ir gerai apšviesta.** Netvarkingose ar tamsiose vietose galimi nelaimingi atsitikimai.
- **Elektriniais įrankiais nedirbkite sprogiuose atmosferose, pavyzdžiui, ten, kur yra degių skysčių, dujų ar dulkių.** Elektriniai įrankiai sukelia kibirkštis, kurios gali uždegti dulkes ar garus.
- **Dirbdami elektriniais įrankiais pasirūpinkite, kad pašaliniai asmenys ir vaikai būtų atokiau.** Dėl dėmesio atitraukimo galite prarasti įrankio valdymo kontrolę.

Elektros sauga

- **Elektrinių įrankių kištukai turi tiktai lizdui.** Niekada niekaip nekeiskite kištuko. Su žemintais elektriniais įrankiais nenaudokite jokių adapterio kištukų. Elektros smūgio pavojus bus mažesnis naudojant nepakeistus kištukus ir tinkančius lizdus.
- **Stenkitės nesiliesti prie žemintų paviršių, pavyzdžiui, vamzdžių, radiatorių, viryklių ir šaldytuvų.** Jei kūnas žemintas, padidėja elektros smūgio pavojus.
- **Saugokite elektrinius įrankius nuo lietaus ar drėgmės.** Į elektrinį įrankį patekęs vanduo padidina elektros smūgio pavojų.

- **Atsargiai elkitės su laidu.** Niekada nevilkite, netraukite elektrinio įrankio už laido, neatjunkite jo nuo elektros lizdo traukdami už laido. Laikykite laidą atokiai nuo karščio, alyvos, aštrių briaunų ar judančių dalių. Dėl apgadintų ar susipainiojusių laidų padidėja elektros smūgio pavojus.
- **Dirbdami su elektriniu įrankiu lauke naudokite pailginimo laidą, pritaikytą darbui lauke.** Naudojant pritaikytą darbui lauke laidą sumažėja elektros smūgio pavojus.
- **Jei būtina dirbti elektriniu įrankiu drėgnoje vietoje, naudokite maitinimo tiekimą su apsauga nuo liekamosios srovės.** Naudojant nuotėkio relę sumažėja elektros smūgio pavojus.

Asmeninė sauga

- **Dirbdami su elektriniu įrankiu būkite budrūs, stebėkite ką darote ir vadovaukitės sveiku protu.** Nenaudokite elektrinio įrankio pavargę, apsvaigę nuo narkotikų, alkoholio ar vaistų. Dirbant su elektriniu įrankiu užtenka vienos neatidumo akimirkos ir galima sunkiai susižeisti.
- **Naudokite asmeninę apsaugos įrangą. Visada naudokite akių apsaugos priemones.** Susižalojimo pavojų sumažins apsauginė įranga, pavyzdžiui, apsaugos nuo dulkių kaukės, neslystantys apsauginiai batai, šalmas ar klausos apsauga.
- **Apsisaugokite nuo netyčinio paleidimo. Prieš prijungdami įrankį prie maitinimo šaltinio ir (arba) akumuliatorių pakuotės, prieš imdami ar nešdami įrankį patikrinkite, ar jungiklis yra išjungtoje padėtyje.** Jei įrankį nešite pirštą laikydami ant jungiklio arba įjungsite įrankių, kurių jungiklis yra įjungtoje padėtyje, maitinimą, galimi nelaimingi atsitikimai.
- **Prieš įjungdami elektrinį įrankį nuimkite reguliavimo raktą arba veržliaraktį.** Jei veržliaraktis ar raktas liks pritvirtintas prie elektrinio įrankio besisukančios dalies, galite susižaloti.
- **Nepersisverkite. Visuomet tvirtai stovėkite ant žemės, išlaikykite pusiausvyrą.** Taip galėsite geriau valdyti elektrinį įrankį netikėtose situacijose.
- **Tinkamai apsirenkite. Nesegėkite papuošalų ir nevilkėkite laisvų drabužių. Drabužius ir plaukus laikykite atokiau nuo judančių dalių.** Laisvi drabužiai, papuošalai ar ilgi plaukai gali užsikabinti už judančių dalių.
- **Jeigu įrenginiai skirti prijungti dulkių išsiurbimo ir surinkimo įtaisus, užtikrinkite, kad jie prijungti ir tinkamai naudojami.** Surenkant dulkes mažėja pavojai, susiję su dulėmis.
- **Net jei dažnai naudojate elektrinius įrankius, pernelyg neatsipalaiduokite ir neignorruokite saugos principų.** Dėl nerūpestingų veiksmų galite sunkiai susižaloti net per sekundės dalį.
- **Atlikdami veiksmus, kurių metu sklendė gali prisiliesti prie paslėptų laidų ar įrankio laido, laikykite elektrinį įrankį už izoliuoto suėmimo paviršiaus.** Tvirtinimo detalėms prisilietus prie laido, kuriuo teka srovė, neizoliuotos metalinės elektrinio įrankio dalys gali sukelti elektros smūgį ir nutrenkti operatorių.

Elektrinio įrankio naudojimas ir priežiūra

- Dirbdami su elektriniu įrankiu nenaudokite jėgos. Darbui atlikti naudokite tinkamą įrankį. Tinkamu elektriniu įrankiu geriau ir saugiau atliksite darbą tokiu greičiu, kuriam jis yra numatytas.
- Nenaudokite elektrinio įrankio, jei jo jungiklis neišjungia arba neišsijungia. Bet kuris elektrinis įrankis, kurio negalima valdyti jungikliu, yra pavojingas – jį privaloma pataisyti.
- Prieš atlikdami bet kokius pakeitimus, keisdami priedus arba sandėliuodami elektrinius įrankius atjunkite kištuką nuo maitinimo šaltinio ir (arba) akumuliatorių pakuotę nuo elektrinio įrankio. Tokios apsauginės priemonės sumažina pavojų netyčia įjungti elektrinį įrankį.
- Nenaudojamus elektrinius įrankius laikykite vaikams nepasiekiamoje vietoje ir neleiskite dirbti su elektros įrankiu asmenims, nesusipažinusiems su įrankiu arba šiomis instrukcijomis. Naudojami nekvalifikuotų vartotojų, elektriniai įrankiai yra pavojingi.
- Variklinius įrankius ir jų priedus tinkamai prižiūrėkite. Patikrinkite, ar gerai sulygiuotos ir nesukimba judančios dalys, ar dalys nesulūžę ar įrankio eksploatacinė būklė visapusiškai tinkama. Jeigu elektrinis įrankis sugadintas, prieš naudojant jį reikia pataisyti. Dėl netinkamai prižiūrimų elektrinių įrankių gali įvykti nelaimingų atsitikimų.
- Pjovimo įrankiai turi būti aštrūs ir švarūs. Tinkamai techniškai prižiūrimi pjovimo įrankiai aštriais pjovimo galais mažiau strigs, juos bus lengviau valdyti.
- Elektrinį įrankį, priedus, antgalius ir pan. naudokite pagal šias instrukcijas, atsižvelgdami į darbo sąlygas ir darbą, kurį reikia atlikti. Naudojant elektrinį įrankį kitiems darbams nei numatytieji atlikti, gali susidaryti pavojingų situacijų.
- Rankenos ir suėmimo paviršiai turi būti sausi, švarūs, netepaluoti ir nealyvuoti. Dėl slidžių rankenų ar suėmimo paviršiaus nepavyks saugiai naudoti ir valdyti įrankio įvykus netikėtai situacijai.

Priežiūra

- Elektrinį įrankį turi prižiūrėti kvalifikuoti remontininkai, naudojantys tik identiškas atsargines dalis. Taip bus užtikrintas elektrinio įrankio saugumas.

Ženkla ir lipdukai

Ant gaminio yra ženklų ir lipdukų su svarbia informacija apie asmens saugą ir gaminio priežiūrą. Ženkla ir lipdukai turi būti visada lengvai įskaitomi. Naujų ženklų ir lipdukų galima užsisakyti naudojantis atsarginių dalių sąrašu.



s011050

Naudinga informacija

„ServAid“

ServAid yra nuolat atnaujinamas portalas, kuriame rasite techninę informaciją, tokią, kaip:

- Teisinė ir saugos informacija
- Techniniai duomenys
- Montavimo, eksploatacijos ir priežiūros instrukcijos
- Atsarginių dalių sąrašai
- Priedai
- Matmenų brėžiniai

Apsilankykite: <https://servaid.atlascopco.com>.

Daugiau techninės informacijos teiraukitės vietinio Atlas Copco atstovo.

Tehniskie dati

Informacija par izstrādājumu

Motora spriegums	200 V 3 a.c.
Motora jauda	1500 W
Ātrums	1460 r/min
Griezes momenta diapazons	3.5 – 16 Nm (2.6 – 11.8 ft lb)
Svars	1.0 kg (2.2 mārc.)

Deklarācijas

Atbildība

Daudzi notikumi darbības vidē var ietekmēt sprieģošanas procesu, tāpēc tam nepieciešama rezultātu novērtēšana. Saskaņā ar piemērojamiem standartiem un/vai noteikumiem ar šo mēs pieprasām jums pārbaudīt uzstādīto griezes momentu un rotācijas virzienu pēc katras reizes, kad var tikt ietekmēts sprieģošanas rezultāts. Šādu gadījumu piemēri var būt (ne tikai):

- sākotnējā darbarīku sistēmas uzstādīšana
- partijas daļas, skrūves, skrūves partijas, instrumentu, programmatūras, vides konfigurācijas maiņa
- gaisa vai elektrisko savienojumu maiņa
- līnijas ergonomikas, procesu, kvalitātes procedūru vai prakses maiņa
- lietotāja maiņa
- jebkura cita izmaiņa, kas ietekmē sprieģošanas procesa rezultātu

Pārbaudei vajadzētu:

- apstiprināt, ka savienojumu nosacījumi nav mainījušies ietekmes rezultātā.
- Tikl veiktai pēc aprīkojuma sākotnējās uzstādīšanas, apkopes vai labošanas.
- Tikl veiktai vismaz vienu reizi katras maiņas laikā vai citas piemērotas frekvences laikā.

ES ATBILSTĪBAS DEKLARĀCIJA

Mēs, **Atlas Copco Industrial Technique AB**, SE-105 23 STOCKHOLM SWEDEN, vienpersoniski uzņemoties atbildību, paziņojam, ka produkts (ar nosaukumu, tipu un sērijas numuru, kas atrodami titullapā) atbilst šai direktīvai(-ām): **2006/42/EC (MD)**, **2011/65/EU (RoHS)**, **2014/30/EU (EMC)**, **2015/863/EU (RoHS amendment)**

Piemērotie saskaņotie standarti:

EN 55014-1:2017 + A11:2020, **EN 55014-2:2015**, **EN 61000-6-2:2005+AC:2005**, **EN 61000-6-2:2019**, **EN 61000-6-4:2007+A1:2011**, **EN 62841-1:2015+AC:2015**, **EN 62841-2-2:2014 +AC:2015**

Iestādes var pieprasīt nepieciešamo tehnisko informāciju no: Aleksandra Duric, Product Compliance Manager, Atlas Copco Industrial Technique AB, SE-105 23 Stockholm Sweden

Stockholm, 1 September 2023

Håkan Andersson, Managing Director

Izsniedzēja paraksts



Pārskats par trokšņa un vibrācijas deklarāciju

- Skaņas spiediena līmenis <70 dB(A), nenoteiktība 3 dB(A) saskaņā ar ISO15744.
- Skaņas jaudas līmenis <80 dB(A), nenoteiktība 3 dB(A) saskaņā ar ISO15744.
- Kopējā vibrācijas vērtība <2.5 m/s², nenoteiktība - m/s² saskaņā ar ISO28927-2.

Šīs deklarētās vērtības tika iegūtas, testējot laboratorijas apstākļos atbilstoši norādītajiem standartiem, un ir piemērotas salīdzināšanai ar citu rīku deklarētajām vērtībām, kas testētas atbilstoši šiem pašiem standartiem. Šīs deklarētās vērtības nav piemērotas izmantošanai riska novērtējumos, un atsevišķās darbavietās veikto mērījumu rezultāti var būt lielāki. Faktiskās iedarbības vērtības un kaitējuma risks atsevišķam lietotājam ir unikāls un atkarīgs no lietotāja darba paņēmieniem, veicamā darba un darbstacijas uzbūves, kā arī no iedarbības laika un lietotāja fiziskā stāvokļa.

Mēs, **Atlas Copco Industrial Technique AB**, neesam atbildīgi par izmantošanas sekām ar noteiktajām vērtībām, to vērtību vietā, kas parādā patieso atbildes reakciju, individuālo riska izvērtējumu darba vietā, kuru mēs nevaram ietekmēt.

Ja šī instrumenta lietošana netiek atbilstoši pārvaldīta, tas var izraisīt plaukstu/roku vibrāciju sindromu. ES vadlīnijas par plaukstu/roku vibrāciju var atrast ieejot <http://www.pneurop.eu/index.php> un atlasot "Rīki", tad "Likumi".

Iesakām izmantot veselības novērošanas programmu, lai atklātu agrīnus simptomus, kas varētu būt saistīti ar vibrācijas iedarbību, vai varētu mainīt atbilstošo darba organizāciju, nepieļaujot turpmāku stāvokļa pasliktināšanos.

- i** Ja šī iekārta ir paredzēta statistiskiem pielietojumiem: Trokšņa emisijas vērtība ir paredzēta mašīnu ražotājiem. Trokšņa un vibrāciju emisijas dati par visu mašīnu jāsniedz mašīnas instrukciju rokasgrāmatā.

EEIA

Informācija attiecībā uz **elektrisko un elektronisko iekārtu atkritumiem** (EEIA):

Šis produkts un tā informācija atbilst EEIA Direktīvas prasībām (2012/19/EU), un ar to jārikojas saskaņā ar Direktīvas noteikumiem.

Produkts ir marķēts ar šādu simbolu:



Produkti, kas marķēti ar pārsvītrotas atkritumu tvertnes simbolu un vienu melnu līniju apakšā norāda, ka ar šī produkta detaļām jāapietas saskaņā ar EEIA Direktīvu. Viss produkts vai tā EEIA detaļas var tikt nosūtītas jūsu "Klientu apkalpošanas centram", kas to apstrādās.

Informācija par REACH 33. pantu

Eiropas Regula (ES) Nr. 1907/2006, kas attiecas uz ķīmisko vielu reģistrēšanu, vērtēšanu, licencēšanu un ierobežošanu (REACH) cita starpā nosaka arī prasības, kas saistītas ar komunikāciju piegādes ķēdē. Prasība sniegt informāciju attiecas arī uz produktiem, kas satur tā sauktās īpaši bīstamās vielas („kandidātu saraksts”). 2018. gada 27. jūnijā kandidātu sarakstam tika pievienots svina metāls (CAS Nr. 7439-92-1).

Saskaņā ar iepriekš minēto, ar šo informējam jūs, ka noteiktas elektriskās un mehāniskās produkta sastāvdaļas var saturēt svina metālu. Tas ir saskaņā ar spēkā esošajiem tiesību aktiem par vielu ierobežošanu, un to pamatā ir RoHS direktīvā (2011/65/ES) paredzētie likumīgie atbrīvojumi. Parastā lietošanas laikā no ražojuma neizplūst vai nemutējas svina metāls, un svina metāla koncentrācija visā produktā ir ievērojami zemāka par piemērojamo robežvērtību. Lūdzu, ņemiet vērā vietējās prasības attiecībā uz svina iznīcināšanu produkta kalpošanas laika beigās.

Reģionālās prasības

⚠ BRĪDINĀJUMS

Šis produkts var jūs pakļaut svina apdraudējumam, kurš Kalifornijas štatā ir zināms kā vēža un iedzimtu defektu izraisītājs, kā arī citu reproduktīvo funkciju kaitējumu avots. Lai saņemtu plašāku informāciju, apmeklējiet <https://www.p65warnings.ca.gov/>

Drošība

NEIZMETIET — NODODIET LIETOTĀJAM

⚠ BRĪDINĀJUMS Izlasiet visus drošības brīdinājumus, norādījumus, ilustrācijas un specifikācijas, kas saņemtas kopā ar šo produktu.

Neievērojot visus tālāk sniegtos norādījumus, varat izraisīt elektrisko triecienu, ugunsgrēku, īpašuma bojājumus un/vai smagas traumas.

Saglabājiet visus brīdinājumus un norādījumus turpmākai uzziņai.

⚠ BRĪDINĀJUMS Pastāvīgi jāievēro visi vietējie drošības noteikumi, kas attiecas uz uzstādīšanu, ekspluatāciju un apkopi.

Produkta pielietojums

- Tikai profesionālai lietošanai.
- Šo produktu un tā palīgaprīkojumu aizliegts jebkāda veidā pārveidot.
- Neizmantojiet šo produktu, ja tas ir bojāts.
- Ja produkta dati vai bīstamības brīdinājuma zīmes uz produkta vairs nav salasāmas vai atļīmējas, nekavējoties nomainiet tās.
- Šo produktu drīkst uzstādīt, lietot un apkalpot tikai kvalificēta persona rūpnieciskā montāžas vidē.

Paredzētais pielietojums

Šis izstrādājums paredzēts vītņotu stiprinājumu ieskrūvēšanai un izskrūvēšanai no koka, metāla un plastmasas. Tikai lietošanai telpās.

Citi lietošanas veidi nav atļauti.

Produktam specifiskas instrukcijas

Uzstādīšana

Vispārējā uzstādīšanas drošība

Uzstādīšanas darbus drīkst veikt tikai kvalificēts personāls.

Iekariniet instrumentu, piemēram, balansierī. Lietojot piekares traversu, pārbaudiet, vai tas ir labā stāvoklī un pareizi piestiprināts.

Vienmēr pievienojiet sistēmu iezemētai kontaktligzdai. Pirms pieslēgt vai atslēgt instrumenta vadu, vienmēr pārlicinieties, ka barošanas kontaktspraudnis ir atvienots un kontroleris ir izslēgts.

Darbība

Duālā mēlīte

Duālā mēlīte (ieteicams izmantot ekspluatācijas laikā)

⚠ BRĪDINĀJUMS Saspiešanas briesmas

Duālā mēlīte piespiež lietotāju izmantot abas rokas, lai lietotu instrumentu. Ja to neizmanto, operators pielāgojot uzgriežņatslēgu var nejauši iedarbināt instrumentu, tādējādi radot smagu rokas traumu.

- ▶ Pārlicinieties, vai instrumentu nevar iedarbināt, kad ir atlaista duālā mēlīte.
- ▶ Vienmēr pārbaudiet instrumentu, vispirms atlaižot duālo mēlīti un pēc tam nospiežot instrumenta mēlīti. Ja instruments ieslēdzas – pārtrauciet darbu.

Vispārējā darba drošība

- **Aizķeršanās riska dēļ nevalkājiet cimdus.**
- **Esiet gatavi reakcijas spēkam, kas radīsies, lietojot instrumentu.** Vienmēr droši balstiet instrumenta rokturi pretēji vārpstas griešanās virzienam, lai mazinātu pēkšņa atsietiena sekas galējas pievilkšanas un sākotnējās atskrūvēšanas laikā.
- **Nekādā gadījumā neturiet piedziņu, mucīņu vai piedziņas pagarinājumu.**
- **Operatoru un apkopes darbinieku fiziskās sagatavotības līmenim ir jābūt tādām, lai varētu novaldīt instrumenta masu, izmērus un jaudu.**
- **Ja iespējams, izmantojiet piekares sviru, lai absorbētu reakcijas griezes momentu. Ja tas nav iespējams, taisna korpusa un pistoles roktura instrumentiem ieteicams izmantot sānu rokturus; leņķa uzgriežņatslēgām ieteicams izmantot reakcijas stieņus.** Ieteicams izmantot palīg līdzekļus, lai absorbētu reakcijas griezes momentu virs 4 Nm (3 lbf.ft) taisna korpusa instrumentiem, virs 10 Nm (7,5 lbf.ft) pistoles roktura instrumentiem un virs 60 Nm (44 lbf.ft) leņķa uzgriežņatslēgām.
- **Pārāk pievilkti vai vaļīgi stiprinājumi var radīt smagas traumas.** Montāžas mezgli, kuriem nepieciešams konkrēts griezes moments, ir jāpārbauda ar griezes momenta mērītāju. Tā saucamās „klikšķa” dinamometriskās uzgriežņatslēgas nenodrošina pilnīgu aizsardzību pret pārāk stipru piegriešanu. Pārāk pievilkti vai vaļīgi stiprinājumi var lūzt vai atskrūvēties un atdalīties. Izkritušas detaļas no instrumenta var tikt izsviestas ar spēku.
- **Izmantojiet tikai elektroinstrumentiem vai pneimoinstrumentiem paredzētas mucīņas labā stāvoklī.** Neizmantojiet rokas instrumenta mucīņas.
- **Izmantojot elektroinstrumentu, operators var izjust diskomfortu plaukstās, rokās, plecos, kaklā vai citās ķermeņa daļās.** Visas darba dienas garumā pamainiet atbilstošas pozas, saglabājiet drošu atbalstu ar kājām un izvairieties no neērtām nelīdzsvarotām pozām.
- **Atkārtotas darba kustības, neērtas pozīcijas un vibrācijas iedarbība var kaitēt plaukstām un rokām.** Konstatējot nejutīgumu, tirpšanu, sāpes vai ādas bālumu, pārtrauciet instrumenta izmantošanu un konsultējieties ar ārstu.

- **Ievērojiet piesardzību, veicot darbus slēgtās telpās.** Sargiet rokas no iespīšanas starp instrumentu un apstrādājamo materiālu.
- **Augsti skaņas līmeņi var izraisīt neatgriezenisku dzirdes zudumu.** Izmantojiet piemērotus ausu aizsardzības līdzekļus, kā to nosaka jūsu darba devējs vai darba drošības un veselības aizsardzības noteikumi.
- **Sekoņiet tam, lai apstrādājamais materiāls būtu kārtīgi nofiksēts.**
- **Ievērojiet piesardzību, strādājot svešā darba vidē.** Strādājot uzmanieties no potenciālas bīstamības, kas var rasties jūsu darbību rezultātā. Šis instruments nav nodrošināts pret saskari ar elektrisko strāvu vadošiem elementiem.
- Izvairieties no pievilksanas paņēmieniem, kas pārsniedz robežvērtības.
- Lielas izmaiņas savienojumu raksturlielumos ietekmēs operatora reakcijas spēku.
- Ņemiet vērā, ka savienojuma bojājums vai instrumenta kļūda var izraisīt pēkšņu, negaidītu reakcijas spēku un potenciāli ievainot operatoru.
- Novietojiet aprīkojumu tā, lai atvienošanas ierīce būtu viegli sasniedzama.

Instrumenti, ko izmanto kopā ar reakcijas stieni: Nekādā gadījumā nelieciet plaukstas reakcijas stieņa tuvumā, kamēr instruments tiek lietots. Pirms instrumenta iedarbināšanas noskaidrojiet vārpstas rotācijas virzienu, jo reakcijas spēks var būt vērstas negaidītā virzienā un izraisīt saspīšanas traumas.

Instrumentiem ar sajūgu: Neizmantojiet produktu, ja neesat pārliecinājies, vai sajūgs atslēdzas. Tūlīt pēc sajūga regulēšanas pārbaudiet instrumenta pareizu darbību.

⚠ BRĪDINĀJUMS Ievainojumu risks

Pārliecinieties, ka tiek izmantots pareizais parametru fails. Nepareizs parametru fails var izraisīt pārāk lielu griezes momentu, kā rezultātā var tikt radīti miesas bojājumi.

- ▶ Salīdziniet kontrollerī parādīto maksimālo griezes momentu ar maksimālo griezes momentu, kas norādīts instrumenta tehniskajos datos, tiem jābūt vienādiem.

Apkope un uzturēšana

Vispārējā apkopes un uzturēšanas drošība

Apkopes laikā kontrollerim vienmēr jābūt izslēgtam, lai izvairītos no neparedzētas iedarbināšanas.

Šo izstrādājumu drīkst uzstādīt, lietot un apkalpot tikai kvalificēta persona rūpnieciskā montāžas vidē.

Tīrīšanas instrukcija

Aprīkojums jānotīra ar samitrinātu/slapju drānu.

Izmantojiet tikai ūdeni, nedrīkst izmantot tīrīšanas līdzekļus, kas satur šķīdinātājus.

Sazinieties ar Atlas Copco apkopes mehāniķi, lai saņemtu tīrīšanas padomus atbilstoši pašreizējiem ieteikumiem un jūsu konkrētajam instrumentam.

Regulāras kabeļu pārbaudes

Regulāri pārbaudiet strāvas kabeļus un instrumentu kabeļus. Ja kabeļiem ir kādas bojājuma pazīmes, nomainiet tos.

Elektrostatiskās izlādes problēmu novēršana

Produkta un kontrolleru komponenti ir jutīgi pret elektrostatisko izlādi. Lai izvairītos no turpmākiem darbības traucējumiem, veiciet apkopes un uzturēšanas darbus vidē, kura atbilst elektrostatiskās izlādes drošības standartiem. Šajā attēlā ir parādīts atbilstošas apkopes darba stacijas piemērs.

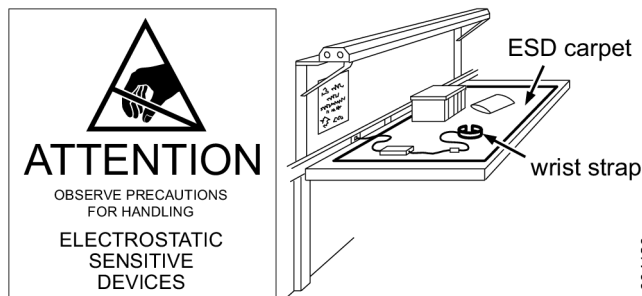

S004120

Vispārīgi elektroinstrumentu drošības brīdinājumi

⚠ BRĪDINĀJUMS Izlasiet visus drošības brīdinājumus, norādījumus, ilustrācijas un specifikācijas, kas saņemtas kopā ar šo produktu.

Neievērojot visus tālāk sniegtos norādījumus, varat izraisīt elektrisko triecienu, ugunsgrēku, īpašuma bojājumus un/vai smagas traumas.

Saglabājiet visus brīdinājumus un norādījumus turpmākai uzziņai.

Brīdinājumos ar vārdu „elektroinstrumenti” ir apzīmēti jūsu no elektrofikla darbināmais elektroinstrumenti (ar vadu) vai ar akumulatora strāvu darbināmais (bezvadu) elektroinstrumenti.

Darba zonas drošība

- **Uzturiet darba zonu tīru un labi apgaismotu.** Nekārtīgās un tumšās vietās negadījumu risks ir lielāks.
- **Nestrādājiet ar elektroinstrumentiem sprādzienbīstamās atmosfērās, piemēram, uzliesmojošu šķidrumu, gāzu vai putekļu tuvumā.** Elektroinstrumenti rada dzirksteles, kas var aizdedzināt putekļus vai dūmus.
- **Kamēr strādājat ar elektroinstrumentu, tuvumā nedrīkst atrasties bērni un citas personas.** Novēršot uzmanību, varat zaudēt kontroli.

Elektrodrošība

- **Elektroinstrumentu kontaktdakšām ir jāatbilst kontaktligzdai. Nekādā gadījumā nekādā veidā nemodificējat kontaktdakšu. Neizmantojiet kontaktdakšu adapterus ar saņemtiem elektroinstrumentiem.** Nemodificētas kontaktdakšas un atbilstošas kontaktligzdas mazinās elektrošoka risku.

- Izvairieties no ķermeņa saskares ar sazēmētām virsmām, piemēram, caurulēm, radiatoriem un ledusskapjiem. Elektrošoka risks ir lielāks, ja ķermenis ir saņemts.
- **Nepakļaujiet elektroinstrumentus lietus vai mitruma iedarbībai.** Ja elektroinstrumentā iekļūst ūdens, tas palielina elektrošoka risku.
- **Ar vadu rikojieties atbilstoši.** Nekādā gadījumā neizmantojiet vadu elektroinstrumenta nešanai, vilkšanai vai atvienošanai no kontaktligzdas. Turiet vadu atstatu no siltuma, eļļas, asām malām vai kustīgām daļām. Bojāti vai sapinušies vadi palielina elektrošoka risku.
- **Ja strādājat ar elektroinstrumentu ārā, izmantojiet pagarinātāju, kas piemērots lietošanai ārpus telpām.** Lietošanai ārpus telpām piemērots pagarinātājs samazina elektrošoka risku.
- **Ja nav iespējams izvairīties no strādāšanas ar elektroinstrumentu mitrā vietā, izmantojiet barošanas instalācijā noplūdes strāvas automātslēdzi (RCD).** RCD izmantošana mazina elektrošoka risku.

Personiskā drošība

- **Strādājot ar elektroinstrumentu, esiet uzmanīgs, sekojiet savām darbībām un rikojieties saprātīgi.** Neizmantojiet elektroinstrumentu, kamēr esat noguris, vai narkotiku, alkohola un medikamentu iedarbības laikā. Neuzmanības mirklis, strādājot ar elektroinstrumentu, var izraisīt smagas traumas.
- **Izmantojiet individuālos aizsardzības līdzekļus. Vienmēr valkājiet acu aizsarglīdzekļus.** Aizsargierīces, piemēram, putekļu maskas, neslīdoši apavi, ķivere vai dzirdes aizsargi, kas jāizmanto attiecīgos apstākļos, mazina traumu risku.
- **Nodrošiniet ierīci pret neparedzētu iedarbināšanu. Pirms instrumenta pieslēgšanas barošanas avotam un/vai akumulatoram, tā pacelšanas vai nešanas pārbaudiet, vai barošanas slēdzis ir izslēgtā pozīcijā.** Elektroinstrumentu nešana ar pirkstu uz slēdža vai strāvas pieslēgšana instrumentiem, kuru barošanas slēdzis ir ieslēgtā pozīcijā, palielina negadījumu riskus.
- **Pirms ieslēdzat elektroinstrumentu, noņemiet regulēšanas atslēgas vai uzgriežņatslēgas.** Uzgriežņatslēga vai atslēga, kas palikusi piestiprināta pie elektroinstrumenta rotējošās daļas, var izraisīt traumu.
- **Nesniedzieties pārāk tālu. Vienmēr saglabājiet pienācīgu kāju balstu un līdzsvaru.** Tas atvieglo kontroli pār elektroinstrumentu negaidītās situācijās.
- **Ģērbieties atbilstoši. Nevalkājiet vaļīgu apģērbu vai rotaslietas. Matus un apģērbu turiet atstatu no kustīgām daļām.** Vaļīgs apģērbs, rotaslietas vai gari mati var iekļūst kustīgās daļās.
- **Ja komplektācijā ir iekļautas ietaises putekļu nosūkšanai un savākšanai, tām jābūt pieslēgtām un pareizi izmantotām.** Putekļu nosūkšana var mazināt ar putekļiem saistītos riskus.
- **Tāpēc, ka bieži esat lietojis šādus instrumentus, nekļūstiet bezrūpīgs un neignorējiet instrumenta drošības principus.** Bezrūpīgas darbības var radīt smagus bojājumus sekundes simtdaļas laikā.

- **Veicot darbus, kuros stiprinātājs var saskarties ar segtu elektroinstalāciju vai savu vadu, turiet elektroinstrumentu aiz izolētajām satveršanas virsmām.** Stiprinājumi, kas saskaras ar "strāvu vadošiem" vadiem, var pieslēgt elektroinstrumenta metāla daļas "strāvai", kā rezultātā operators var saņemt elektrošoku.

Elektroinstrumenta lietošana un aprūpe

- **Nespiediet elektroinstrumentu ar spēku. Izmantojiet lietošanas veidam atbilstošu elektroinstrumentu.** Pareizais elektroinstrumentis paveiks darbu labāk un drošāk tajā ātrumā, kādam tas ir paredzēts.
- **Neizmantojiet elektroinstrumentu, ja to neieslēdz un neizslēdz barošanas slēdzis.** Jebkurš elektroinstrumentis, kuru nevar kontrolēt ar slēdzi, ir bīstams, un tam jāveic remonts.
- **Atvienojiet kontaktdakšu no barošanas avota un/vai akumulatoru (ja noņemams) no elektroinstrumenta, pirms veicat regulēšanu, maināt piederumus vai noglabājat elektroinstrumentu.** Šādi profilaktiski drošības pasākumi mazina elektroinstrumenta nejaušas palaišanas risku.
- **Glabājiet neizmantotus elektroinstrumentus vietās, kur tiem nevar piekļūt bērni, un neļaujiet ar elektroinstrumentu strādāt personām, kuras nepazīst šo elektroinstrumentu vai šos norādījumus.** Elektroinstrumenti neapmācīta lietotāja rokās ir bīstami.
- **Uzturiet darba kārtībā elektroinstrumentus un piederumus.** Pārbaudiet, vai kustīgās daļas nav izregulējušās vai aizķērušās, vai nav salūzušās daļas un vai nav kādu citu apstākļu, kas var ietekmēt elektroinstrumenta darbību. Ja tas ir bojāts, elektroinstrumentam pirms lietošanas jāveic remonts. Daudzus negadījumus izraisa slikti uzturēti elektroinstrumenti.
- **Gādājiet, lai griezējinstrumenti būtu asi un tīri.** Pareizi uzturētiem griezējinstrumentiem ar asām malām ir mazāks risks aizķerties, un tos ir vieglāk kontrolēt.
- **Izmantojiet elektroinstrumentu, piederumus un urbju/darba ietaises utt. saskaņā ar šiem norādījumiem, ņemot vērā darba apstākļus un veicamos darbus.** Elektroinstrumentu izmantošana darbiem, kas atšķiras no paredzētā lietošanas veida, var izraisīt bīstamas situācijas.
- **Ievērojiet, lai rokturi un satveršanas virsmas būtu sausas, tīras un brīvas no eļļas un smērvielām.** Slideni rokturi un satveršanas virsmas nenodrošina drošu darbu un instrumenta kontroli neparedzētās situācijās.

Apkope

- **Elektroinstrumenta apkope jāveic kvalificētai personai, izmantojot tikai identiskas rezerves daļas.** Tādā veidā tiks saglabāta elektroinstrumenta drošība.

Zīmes un uzlīmes

Produktam ir zīmes un uzlīmes, kas satur svarīgu informāciju par personisko drošību un produkta apkopi. Zīmēm un uzlīmēm vienmēr jābūt viegli salasāmām. Jaunas zīmes un uzlīmes var pasūtīt, izmantojot rezerves daļu sarakstu.



Noderīga informācija

ServAid

ServAid ir portāls, kas tiek pastāvīgi atjaunināts un satur tehnisko informāciju, piemēram:

- Reglamentatīvā un drošības informācija
- Tehniskie dati
- Uzstādīšanas, lietošanas un apkopes instrukcijas
- Rezerves daļu saraksti
- Piederumi
- Izmēru rasējumi

Lūdzu, apmeklējiet: <https://servaid.atlascopco.com>.

Lai saņemtu papildu tehnisko informāciju, lūdzu, sazinieties ar savu vietējo Atlas Copco pārstāvi.

技术数据

产品数据

电机电压	200 V 3 a.c.
电机功率	1500 W
速度	1460 r/min
扭矩范围	3.5 - 16 Nm (2.6 - 11.8 ft lb)
重量	1.0 kg (2.2 lb)

声明

责任

在工作环境下，许多情况可能影响拧紧流程，为此须对结果进行验证。在此，我们要求用户遵守相关标准和/或法规，在出现可能影响拧紧结果的情况后，检查安装的扭矩和旋转方向。此类情况的示例包括但不限于：

- 工具系统初始安装
- 更改部件批次、螺栓、螺钉批次、工具、软件、配置或环境
- 更改通风或电气连接
- 更改管路人体工程学特性、流程、质量程序或操作法
- 更换操作员
- 任何影响拧紧流程结果的其他变更

检查应：

- 确保未因发生的影响情况改变接头状况。
- 在设备初始安装、维护或修理后实施。
- 至少在每次换班后检查一次或以合适的频率进行检查。

EU 符合性声明

我们 (Atlas Copco Industrial Technique AB, SE-105 23 STOCKHOLM SWEDEN) 全权声明，本产品 (名称、型号和序列号，请见首页) 符合以下指令：
2006/42/EC (MD), 2011/65/EU (RoHS), 2014/30/EU (EMC), 2015/863/EU (RoHS amendment)

应用的协调标准：

EN 55014-1:2017 + A11:2020, EN 55014-2:2015, EN 61000-6-2:2005+AC:2005, EN 61000-6-2:2019, EN 61000-6-4:2007+A1:2011, EN 62841-1:2015+AC:2015, EN 62841-2-2:2014 +AC:2015

机构能从

Aleksandra Duric, Product Compliance Manager, Atlas Copco Industrial Technique AB, SE-105 23 Stockholm Sweden 获取技术信息

Stockholm, 1 September 2023

Håkan Andersson, Managing Director

签发者签名



噪音与振声明

- 声压级 <70 dB(A), 不确定性3 dB(A), 符合 ISO15744。
- 声功率级<80 dB(A)、不确定性3 dB(A), 符合 ISO15744。
- 总振动值 <2.5 m/s²、不确定性 - m/s²、符合 ISO28927-2。

以上声明值是根据一定标准获得的实验室测量值，可以与使用其它工具按照相同标准所测得的声明值进行对比。这些声明值不适合用于风险评估，在个别工作地点测出的值可以会更高。每个用户所经历的实际接触值和损害风险都各不相同，这取决于用户的工作方式，工件、工作站设计以及接触时间和用户的身体状况。

我们 (Atlas Copco Industrial Technique AB) 郑重声明：对于在不受我们控制的工作场所状况下进行的单独风险评估，如使用声明值而非实际暴露值，则我们对后果概不负责。

如果该工具在使用时未经适当管理，则可能会导致手臂振动综合症。有关预防手臂振动的 EU 指南，请通过访问 <http://www.pneurop.eu/index.php> 并选择“工具” - “法规” 进行查看。

我们建议制定一个健康监督方案，以尽早检测出可能与振动接触相关的早期症状，从而对管理程序进行修改，避免今后造成损害。

- ① 如果本设备适合于拧紧机系统：所提供的噪声排放信息可供机器装配者参考。整套机器的噪声和振动发射数据应在机器的指导手册中提供。

WEEE

涉及电子电气设备废弃物 (WEEE) 的信息：
本产品及其信息符合 WEEE 指令 (2012/19/EU) 的相关要求且应按此指令操作处理。

本产品标有以下符号：



标有划线带轮垃圾桶符号、下面有单根黑条的产品表示包含必须按照 WEEE 指令进行处理的部件。可以将整个产品或 WEEE 部件送往“客户服务中心”进行处理。

关于在电子电气设备中限制使用某些有害物质指令 (RoHS) 的信息

产品中有毒物质的名称及含量

部件名称	有毒有害物质或元素					
	铅(Pb)	汞(Hg)	镉(Cd)	六价铬 (Cr(VI))	多溴联苯 (PBB)	多溴二苯醚 (PBDE)
电子组件 / Electronics module	×	○	○	○	○	○
外壳 / Housing	○	○	○	○	○	○
马达 / Motor	○	○	○	○	○	○
传感器 / Transducer	○	○	○	○	○	○
齿轮组件 / Gear unit	○	○	○	○	○	○
输出轴组件 / Front part	○	○	○	○	○	○

本表格依据SJ/T11364的规定编制
 ○：表示该有毒有害物质在该部件所有均质材料中的含量均在GB/T 26572 规定的限量要求以下。
 ×：表示该有毒有害物质至少在该部件的某一均质材料中的含量超出GB/T 26572标准规定的限量要求。

有关 REACH 第 33 条的信息

欧洲法规 (EU) No. 1907/2006 化学品的注册、评估、授权和限制 (REACH) 定义了与供应链中通信相关的要求。信息要求也适用于含有所谓高度关注物质 (“候选列表”) 的产品。2018 年 6 月 27 日, 铅金属 (CAS 编号 7439-92-1) 被纳入候选列表。

根据上述要求, 特此通知您产品中的某些电气和机械部件可能含有铅金属。这符合现行的物质限制法规, 并基于 RoHS 指令 (2011/65/EU) 中的合法豁免。在正常使用过程中, 铅金属不会从产品中泄漏或突变, 并且整个产品中的铅金属浓度远低于适用的阈值限制。请考虑当地对产品寿命终止时铅处置的要求。

区域性要求

警告

该产品可能会使您暴露于化学物质 (包括铅), 加利福尼亚州已明确铅可导致癌症和先天缺陷或其他生殖危害。更多信息请访问

<https://www.p65warnings.ca.gov/>

安全

切勿丢弃 – 请交给使用者

警告 阅读随本产品提供的所有安全警告、说明、图解和规格。

不遵守下列全部说明可能导致电击、火灾、财产损失和/或严重的伤害。

保存所有警告和说明书以备查阅。

警告 安装、操作以及维护过程中必须始终遵守当地的安全法规。

使用声明

- 仅供专业使用。
- 此产品及其附件不得以任何形式进行改造。
- 如果此产品已损坏, 则不得使用。
- 如果产品上的产品数据或危险警示牌不再清晰可读或已脱落, 请立即更换。

- 该产品必须只能由具有相关资质的人员在工业环境中安装、操作和维护。

预期用途

此产品用于安装和拆卸木制、金属制或塑料制的螺纹扣件。仅供室内使用。

不得用于其它用途。

产品特定说明

安装

一般安装安全

只能由具有相应资质的人员来执行安装工作。

将工具牢固地悬挂起来, 例如使用平衡机构。使用悬挂吊环时, 检查吊环的状况并确保正确拧紧。

始终将系统连接至接地插座。在连接或断开工具电缆之前, 须始终确保断开电源插头并关闭控制器。

操作

双触发器

双触发器 (建议在操作过程中使用)

警告 挤压风险

双触发器强制用户使用双手操作工具。如果不使用该装置, 操作人员可能会在调整扣爪时意外启动工具, 从而导致手部受到严重伤害。

- ▶ 确保在松开双触发器时不会启动工具。
- ▶ 测试工具时, 始终先松开双触发器的触发器, 再按下工具的触发器。一旦工具启动; 停止工作。

一般操作安全

- 由于存在缠绕风险, 请勿佩戴手套。
- 工具使用过程中会有反作用力, 请对此有所准备。在主轴旋转的相反方向始终安全地支撑住工具把手, 以减少在最后拧紧和初始松开期间突然的扭矩反作用所产生的影响。
- 不得握住驱动装置、套筒或驱动器延长件。
- 操作人员和维修人员必须有足够的体力掌握体大沉重的动力工具。
- 如有可能, 应使用悬臂以抵御反作用转矩。如不可能, 对于手钻和带握把手钻工具, 建议使用侧手柄; 对于角度螺母扳手, 建议使用反作用杆。我们建议应避免采取各种方式抵御反作用转矩以避免: 手钻工具超过 4 Nm (3 lbf.ft); 带握把手钻工具超过 10 Nm (7.5 lbf.ft); 角度螺母扳手超过 60 Nm (44 lbf.ft)。
- 紧固件拧得过紧或过松可能导致严重伤害。配件需要特定的扭矩, 因此必须使用扭矩计进行检查。所谓的“棘爪”转矩扳手无法检查是否可能存在扭矩过大的危险情况。紧固件拧得过紧或过松可能会断裂、松动或分离。弹射出的配件可能相当于射出的子弹。
- 只能使用完好的电动或机动扳手。不得使用手动扳手。

- 使用电动工具时，操作人员的双手、手臂、肩膀、脖子或身体其他部位可能会感到不适。整个工作日在适当的姿势之间变换，保持双脚站稳，避免尴尬或不平衡的姿势。
- 重复性动作、别扭的姿态和受到振动可能对双手和手臂造成伤害。如果发现手脚麻木、刺痛、疼痛或皮肤发白，应停止使用本工具并即刻就医。
- 在密闭空间内操作时要小心。不要把手放在工具和工件之间，以避免手被夹伤。
- 高噪音级别可能造成永久性听力丧失。使用您的用人单位或职业健康和安全法规推荐的听力保护用具。
- 确保工件牢固固定。
- 在不熟悉的环境中，请谨慎操作。要清楚您的作业活动可能导致的潜在危险。此工具并未与电源隔离。
- 避免应用中使用的拧紧策略超出其限制。
- 连接件特性发生重大变化时会影响操作人员反作用力。
- 考虑连接件故障或工具错误可能造成突发的意外反作用力，并可能会对操作人员造成伤害。
- 放置设备，以便容易接触到断开装置。

与反作用力臂一起使用的工具：使用工具时绝对不要让手靠近反作用力臂。在启动工具前必须清楚轴的旋转方向，否则可能会导致意外方向的反作用力，带来挤压伤的风险。

包含离合器的工具：切勿在未确保离合器松开的情况下使用产品。调整完离合器后，立即检查能否正确操作。

⚠ 警告 存在受伤风险

确保使用正确的参数文件。错误的参数文件可能会导致扭矩过高，从而造成人身伤害。

- ▶ 将控制器中显示的最大扭矩与工具技术数据中规定的最大扭矩进行比较，它们应该相同。

维护和保养

一般保养和维护安全

在维护期间务必保持控制器关闭，以避免意外启动。

该产品必须只能由具有相关资质的人员在工业环境中安装、操作和维护。

清洁说明

设备应使用微湿的布/湿布擦拭。

只能用水清洁，而不应使用含有溶剂的清洁剂。

请联系您的 Atlas Copco 服务技术人员，他们会根据当前推荐以及您的特定工具提供清洁建议。

定期电缆检查

定期检查电源电缆和工具电缆。如果电缆有任何损坏的迹象，请更换电缆。

预防静电

产品和控制器内部的零部件对静电敏感。为了避免影响正常使用，确保在防静电的工作环境下对工具进行维护和保养。下图为相关的维修工作台示例。

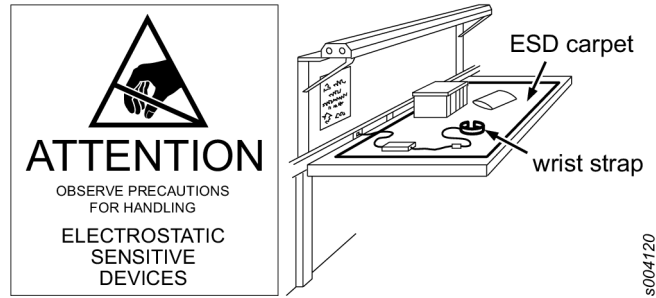

电动工具通用安全警告

⚠ 警告 阅读随本产品提供的所有安全警告、说明、图解和规格。

不遵守下列全部说明可能导致电击、火灾、财产损失和/或严重的伤害。

保存所有警告和说明书以备查阅。

在所有下列的警告中术语“电动工具”指市电驱动（有线）电动工具或电池驱动（无线）电动工具。

工作场地的安全

- 保持工作场地清洁和明亮。混乱和黑暗的场地会引发事故。
- 不得在爆炸性环境（例如存在易燃液体、气体或粉尘的环境）中操作电动工具。电动工具产生的火花会点燃粉尘或气体。
- 让儿童和旁观者离开后操作电动工具。注意力不集中会使操作者失去对工具的控制。

电气安全

- 电动工具插头必须与插座相配。绝不能以任何方式改装插头。需接地的电动工具不能使用任何转换插头。未经改装的插头和相配的插座将减少电击危险。
- 避免人体接触接地表面，如管道、散热片和冰箱。如果你身体接地会增加电击危险。
- 不得将电动工具暴露在雨中或潮湿环境中。水进入电动工具将增加电击危险。
- 不得滥用电线。绝不能用电线搬运、拉动电动工具或拔出其插头。使电线远离热源、油、锐边或运动部件。受损或缠绕的软线会增加电击危险。
- 当在户外使用电动工具时，使用适合户外使用的外接软线。适合户外使用的软线将减少电击危险。
- 如果在潮湿环境下操作电动工具是不可避免的，应使用剩余电流动作保护器（RCD）。使用 RCD 可减少电击危险。

人身安全

- 保持警觉，当操作电动工具时关注所从事的操作并保持清醒。当你感到疲倦，或在有药物、酒精或治疗反应时，不要操作电动工具。在操作电动工具时瞬间的疏忽会导致严重人身伤害。
- 使用个人防护装置。始终佩戴护目镜。安全装置，诸如适当条件下使用防尘面具、防滑安全鞋、安全帽、听力防护等装置能减少人身伤害。
- 防止意外起动。确保开关在连接电源和/或电池盒、拿起或搬运工具时处于关断位置。手指放在已接通电源的开关上或开关处于接通时插入插头可能会导致危险。

- 在电动工具接通之前，**拿掉所有调节钥匙或扳手**。遗留在电动工具旋转零件上的扳手或钥匙会导致人身伤害。
- 手不要伸展得太长。时刻注意立足点和身体平衡。这样在意外情况下能很好地控制电动工具。
- **着装适当。不要穿宽松衣服或佩戴饰品**。让你的头发和衣服远离运动部件。宽松衣服、佩饰或长发可能会卷入运动部件中。
- 如果提供了与排屑、集尘设备连接用的装置，**要确保他们连接完好且使用得当**。使用这些装置可减少尘屑引起的危险。
- **不要以为熟练操作工具就自满大意，而无视工具安全原则**。操作疏忽可能瞬间导致重伤。
- 在紧固件可能与暗线或其自身线缆接触之处进行操作时，**请手握电动工具的绝缘抓握表面**。紧固件接触“带电”电线可能导致电动工具的裸露金属部件“带电”，并可能造成操作员触电。

电动工具使用和注意事项

- **不要滥用电动工具**。根据用途使用适当的电动工具。选用适当设计的电动工具会使你工作更有效、更安全。
- 如果开关不能接通或关断工具电源，**则不能使用该电动工具**。不能用开关来控制的电动工具是危险的且必须进行修理。
- 在进行任何调节、更换附件或贮存电动工具之前，**必须从电源上拔掉插头和 / 或使电池盒（如果可拆卸）与工具脱开**。这种防护性措施将减少工具意外起动的危险。
- 将闲置不用的电动工具贮存在儿童所及范围之外，并且不要让不熟悉电动工具或对这些说明不了解的人操作电动工具。电动工具在未经培训的用户手中是危险的。
- 维护电动工具和配件。检查运动件是否调整到位或卡住，检查零件破损情况和影响电动工具运行的其他状况。如有损坏，电动工具应在使用前修理好。许多事故由维护不良的电动工具引发。
- 保持切削刀具锋利和清洁。保养良好的有锋利切削刃的刀具不易卡住而且容易控制。
- 按照使用说明书，考虑作业条件和进行的作业来使用电动工具、附件和工具的刀头等。将电动工具用于那些与其用途不符的操作可能会导致危险。
- 保持手柄和抓握表面清洁、干爽，同时不含润滑油和润滑脂。在出现意外状况时湿滑的手柄和抓握表面将无法安全操控工具。

维修

- 将你的电动工具送交专业维修人员，使用同样的备件进行修理。这样将确保所维修的电动工具的安全性。

标志和贴纸

产品配备的标贴含有个人使用安全和产品维护方面的重要信息。标贴应始终易于阅读。可以使用备件列表订购新标贴。



s011050

有用的信息

ServAid

ServAid 是一个持续更新的门户网站，含有技术信息，例如：

- 法规和安全信息
- 技术数据
- 安装、操作和维修说明
- 备件列表
- 附件
- 尺寸图

请访问：<https://servaid.atlascopco.com>。

如需进一步的技术信息，请联系您当地的 Atlas Copco 代表。

技術データ

製品データ

モータ電圧	200 V 3 a.c.
モータ電源	1500 W
Speed (速度)	1460 r/min
トルク範囲	3.5 - 16 Nm (2.6 - 11.8 ft lb)
重量	1.0 kg (2.2 lb)

宣言

責任

動作環境における多くの事象が締め付けプロセスに影響を与える可能性があり、結果の検証が必要となります。適用規格および / または規制に準拠して、当社は、ここで、締め付け結果に影響を与える可能性のある事象があった場合に、導入したトルクおよび回転方向を確認いただくよう要請します。このような事象の例として、以下のものがありますが、これらに限定されるものではありません。

- ツーリングシステムの初めての設置
- 部品バッチ、ボルト、ネジバッチ、ツール、ソフトウェア、構成または環境の変更
- 空気接続または電気接続の変更
- ライン人間工学、プロセス、品質手順または慣行の変更
- オペレーターの変更
- 締め付けプロセスの結果に影響を与えるその他の変更

以下について確認する必要があります。

- 影響のある事象によりジョイントの条件が変更されていないこと。
- 初めての機器の設置、メンテナンスまたは修理後に完了していること。
- 少なくともシフト毎に一回、または他の適切な頻度に行うこと。

EU 適合宣言

弊社Atlas Copco Industrial Technique AB, SE-105 23 STOCKHOLM SWEDENは、弊社製品（名称、タイプ、およびシリアル番号あり、フロントページ参照）が次の指令に準拠していることを、当社のもつぱらの責任の下で宣言します：

2006/42/EC (MD), 2011/65/EU (RoHS), 2014/30/EU (EMC), 2015/863/EU (RoHS amendment)

適用する整合規格：

EN 55014-1:2017 + A11:2020, EN 55014-2:2015, EN 61000-6-2:2005+AC:2005, EN 61000-6-2:2019, EN 61000-6-4:2007+A1:2011, EN 62841-1:2015+AC:2015, EN 62841-2-2:2014 +AC:2015

当局は、以下から関連する技術情報を取得できます。

Aleksandra Duric, Product Compliance Manager, Atlas Copco Industrial Technique AB, SE-105 23 Stockholm Sweden

Stockholm, 1 September 2023

Håkan Andersson, Managing Director

発行者による署名



騒音と振動に関する宣言

- 音圧レベル <math><70\text{dB (A)}</math>、不確かさ 3 dB (A) 、ISO15744に準拠。
- 音響出力レベル <math><80\text{ dB(A)}</math>、不確かさ 3 dB(A) 、ISO15744に準拠。
- 振動合計値 <math><2.5\text{ m/s}^2</math>不確かさ、 $-\text{ m/s}^2$ 、ISO28927-2に準拠。

これらの宣言値は、規定の基準に従って行われた実験室環境でのテストにより得られたもので、同じ基準に従ってテストされた他のツールの宣言値との比較に適する。これらの宣言値は、リスク評価における使用には適しておらず、個々の作業現場における測定値が宣言値を上回る場合もあり得る。実際の暴露値と個々の使用者が被る被害は様々であり、使用者の作業方法、作業対象物、作業環境、および使用者の暴露時間と健康状態に依存する。

当社 Atlas Copco Industrial Technique ABは、弊社が管理できない作業場所の状況における個々のリスク評価において、実際の露出を反映した値ではなく宣言した値を使用した影響に対して責任を負うことはできません。

本ツールの利用が適切に管理されていなければ、手腕振動障害を引き起こすことがあります。手腕振動を管理するためのEUのガイドは、<http://www.pneurop.eu/index.php>にアクセスし、「ツール」、次に「法制」を選択すれば見ることができます。

振動暴露によると思われる初期症状を発見するために、定期的な健康診断の実施が望ましい。これにより、将来の機能障害を防ぐための管理手法を見直すことが可能となる。

- i** 本装置を固定して使用する場合、放出騒音は機械組立員への参考として表示してあります。完成機械用の放出騒音および放出振動のデータは機械の取扱説明書に記載されています。

WEEE

電気・電子機器廃棄物 (WEEE) に関する情報：
本製品およびその情報は、WEEE指令 (2012/19/EU) の要件を満たしており、この指令を遵守して取り扱う必要があります。

本製品には、以下の記号のマークが表示されています。



ゴミ箱に× (バツ) が付いたマークとその下に一本の太い棒がある製品には、WEEE指令に準拠して取り扱う必要のある部品が含まれています。製品全体、またはWEEE部品は、取り扱いのために「お客様センター」に送ることができます。

REACH第33条に関する情報

化学物質の登録、評価、認可および制限に関する欧州 (EU) 規制第1907/2006号 (REACH) は、とりわけサプライチェーンにおけるコミュニケーションに関する要件を定義しています。情報要件は、いわゆる「高懸念物質 (SVHC)」(「候補リスト」) を含む製品にも適用されます。2018年6月27日に、鉛金属 (CAS番号 7439-92-1) が候補リストに追加されました。

本書は、製品の特定の電気的および機械的部品が鉛金属を含む可能性があることを、上記に従ってお知らせすることを目的としています。これは現行の化学物質規制法に準拠しており、RoHS指令 (2011/65/EU) の合法的免除に基づいています。通常の使用中に鉛金属が製品から漏れたり、変化することはありません。また、製品全体の中の鉛金属の濃度は、該当する限界値をはるかに下回ります。製品の寿命終了時における鉛の処理に関する地域の要件をご考慮ください。

地域の要件

⚠ 警告

本製品によって、カリフォルニア州において癌や出生異常、その他生殖能への悪影響を引き起こすことが知られている鉛などの化学物質に晒されることがあります。詳細情報については<https://www.p65warnings.ca.gov/> をご覧ください。

<https://www.p65warnings.ca.gov/>

安全

捨てないでください - ユーザに渡してください

⚠ 警告 本製品に付属するすべての安全警告、指示、図、仕様をお読みください。

以下に列記したすべての指示に従わない場合、感電、火災、物的損害および/あるいは重傷に至る危険性があります。

今後の参考のために、すべての警告と注意事項を保管しておいてください。

⚠ 警告 設置、運転、およびメンテナンスに関連する、地域で制定された安全基準は常に順守されなければなりません。

使用に関するステートメント

- 業務用専用です。
- 本製品とその付属品は絶対に改造しないでください。
- 損傷している場合は本製品を使用しないでください。
- 本製品のツールデータ、危険性の警告サインの読み取りができなくなったり、外れている場合、即座に交換してください。
- 本製品は、工業的環境において有資格の担当者のみが設置、操作、修理するようにしてください。

使用目的

本製品は、木製、金属製、またはプラスチック製のネジ付きファスナの取り付けと取り外しのために設計されています。屋内使用のみ。

その他の用途での使用は許可されていません。

製品の詳細説明書

取り付け

設置全般における安全上の注意

設置は、資格のあるスタッフにのみ依頼してください。

例えばバランスなどを使用してツールを安全に吊ります。吊り下げ金具を使用するときには、良好な状態で正しく固定されていることを確認してください。

必ず接地付きコンセントにシステムを接続してください。ツールケーブルを接続、切断する前に、主プラグが未接続状態でコントローラの電源が切れていることを必ず確認してください。

操作

デュアルトリガ

デュアルトリガー(稼働中に使用することをお勧めします)

⚠ 警告 圧挫の危険

デュアルトリガは、ツールの操作を行う際にユーザーが必ず両手を使うようにします。使用しない場合、クローフトを調節する際にオペレーターが不慮にツールを始動させてしまい、手に深刻なケガを負う可能性が生じます。

- ▶ デュアルトリガを放した後にツールが始動しないことを確実にします。
- ▶ 最初にデュアルトリガのトリガを放し、続いてツールのトリガを押し込むテストを常に行ってください。ツールが始動した場合、作業を停止してください。

操作全般における安全上の注意

- 巻き込みの危険性があるため、手袋をはめないでください。
- ツール使用の際は反力に備えてください。最後の締め付け、または初期緩めの時期に起こる突然のトルク反動を軽減するために、ツールのハンドルを常に軸の回転と反対方向にしっかりと固定してください。
- 駆動部、ソケット、駆動延長部を決してつかまないでください。
- 作業者と保守要員には、このツールの大きさ、重量および動力の取り扱いが可能な身体能力が必要でです。
- 可能であれば、反動トルクを吸収するサスペンションアームを使用してください。これが可能でなければ、まっすぐなケースのツールやピストルグリップツールの場合、サイドハンドルを推奨します。角度ナットランナの場合、反力バーを推奨します。まっすぐなケースのツールでは 4 Nm (3 lbf.ft) より大きなリアクショントルク、ピストルグリップツールでは 10 Nm (7.5 lbf.ft) より大きなリアクショントルク、角度ナットランナでは 60 Nm (44 lbf.ft) より大きなリアクショントルクを吸収する手段を使用することを推奨します。
- 締め具のトルクが大きすぎる場合や小さすぎる場合、重傷を負う可能性があります。特定のトルクを必要とする組み立てでは、トルクメーターで必ずトルクを確認してください。いわゆる「クリック」トルクレンチでは、潜在的に危険なトルク超過状態を確認することができません。トルクが大きすぎたり小さすぎる場合、締め具が破損したり、緩んだり、分離したりする可能性があります。アセンブリが外れると、飛散物になることがあります。
- 良好な状態の電源ソケットかインパクトソケットのみ使用してください。ハンドソケットを使わないでください。
- 電動工具を使用する際、作業員は手や腕、肩、首、その他の身体の部位に不快感を感じる場合があります。作業の日中を通して適切な姿勢で姿勢を変え、安定した足場を維持し、不自然な姿勢や不安定な姿勢を避けます。

- ・ 繰り返し作業、無理な姿勢、および振動にさらされると、手や腕に害となることがあります。麻痺やチクチクした痒みがある場合、または肌が蒼白化した場合、ツールの使用を止めて医師の診察を受けてください。
- ・ 狭い場所で作業する場合は注意してください。ツールとワークピースの間に手が挟まれないようご注意ください。
- ・ 高レベルの騒音により、永久に聴力が失われることがあります。ご自身の雇用者、または職業上の健康と安全のための規定で推奨される防音用耳栓を使用してください。
- ・ ワークピースがしっかりと固定されているか確認してください。
- ・ 慣れない環境で作業する場合は、細心の注意を払ってください。作業によって生じる可能性のある危険に注意を払ってください。このツールは、電源と接触する場合に対して絶縁されていません。
- ・ 制限外の用途で締め付け戦略を使わないでください。
- ・ ジョイント特性が大きく変化すると、オペレータの反力に影響します。
- ・ ジョイントの故障やツールのエラーによって突然の予期しない反力が発生し、オペレータがケガをする恐れがあります。
- ・ 接続切断装置が手の届くところに来るように機器を配置します。

反力バーと併用するツール：ツール使用中には決して手を反力バーに近づけないでください。ツールを作動させる前に、スピンドルの回転方向を確認してください。反力が予期しない方向に作用し、圧挫傷の原因になることがあります。

クラッチのあるツール：クラッチの解放を確認せずに、決して製品を使用しないでください。クラッチの調整後、直ちに正確に作動するか確認してください。

⚠ 警告 傷害のリスク

パラメータファイルが正しいことを確認してください。間違ったパラメータファイルを使用すると、トルクが高くなりすぎることにより、結果として人体に傷害を引き起こす可能性があります。

- ▶ コントローラーに表示されている最大トルクと、ツールの技術データに記載されている最大トルクを照らし合わせます。互いに必ず一致する必要があります。

サービスとメンテナンス

保守およびメンテナンス全般における安全上の注意

予期しない始動を避けるために、サービス中は常にコントローラーをオフにしたままにしてください。

本製品は、工業的環境において有資格の担当者のみが設置、操作、修理するようにしてください。

クリーニングの手順

機器は、湿った布/濡らした布で拭き取ってください。

水だけを使用し、溶剤を含むクリーナーは使用しないでください。

アトラスコプコのサービス技術担当者までご連絡の上、現在の推奨事項、および特定のツールに関するクリーニングアドバイスについてお問い合わせください。

ケーブルの定期点検

電源ケーブルとツールケーブルを定期的に点検してください。ケーブルに損傷の兆候が見られる場合は、ケーブルを交換して下さい。

ESD トラブルの予防

製品およびコントローラ内のコンポーネントは、静電気に対して敏感です。将来の故障を予防するために、ESDが承認した作業環境で整備とメンテナンスを行うようにしてください。下の図は、適切な整備作業ステーションの例を示します。

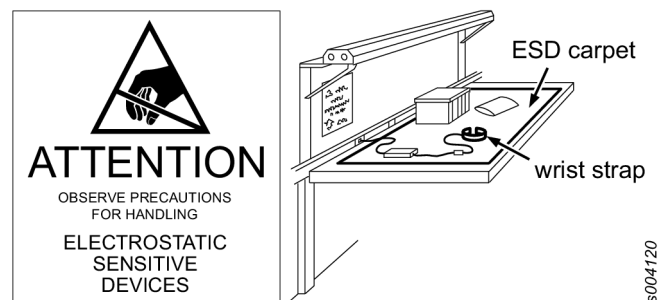

s004120

パワーツールの一般的な安全警告

⚠ 警告 本製品に付属するすべての安全警告、指示、図、仕様をお読みください。

以下に列記したすべての指示に従わない場合、感電、火災、物的損害および/あるいは重傷に至る危険性があります。

今後の参考のために、すべての警告と注意事項を保管しておいてください。

警告における用語「パワーツール」は、主電源動作（コード付き）パワーツールやバッテリー動作（コードレス）パワーツールを指します。

作業エリアの安全

- ・ 作業エリアは清浄で、照明が十分な状態を維持してください。散らかっていたり、照明が十分でないと、事故を招くことがあります。
- ・ 可燃性の液体、ガスまたは粉塵が存在するような爆発性の雰囲気ではパワーツールを使用しないでください。パワーツールが火花を発生し、粉塵や噴煙に引火するおそれがあります。
- ・ パワーツールの使用中は、子どもや第三者を近づけないでください。気を取られると、操作を誤る可能性があります。

電気的安全

- ・ パワーツールのプラグは、コンセントと適合している必要があります。いかなる形でも決してプラグを改造しないでください。アース（接地）されたパワーツールでアダプタプラグを扱わないでください。

- い。改造されていないプラグおよび適合しているコンセントを使用することで感電の危険性が低下します。
- 接地された面 (パイプ、ラジエータ、レンジ、冷蔵庫など) に身体が触れないようにしてください。使用者の身体が接地されると、感電の危険性が高まります。
- パワーツールを雨や湿った条件下にさらさないでください。パワーツールに水が入ると、感電の危険性が高まります。
- コードの間違った使い方をしないでください。パワーツールを運んだり、引いたり、プラグを抜いたりするのに決してコードを使わないでください。コードは、熱、油、鋭利な物の縁、パーツの可動部に近づけないでください。損傷したり、絡まったりしたコードを使用すると、感電の危険性が高まります。
- 屋外でパワーツールを使用するときは、屋外での使用に適した延長コードを使用してください。屋外での使用に適したコードを使用することで感電の危険性が低下します。
- やむを得ずパワーツールを湿った場所で使用しなければならぬ場合は、残留電流装置 (RCD) で保護された電源を使用してください。RCDを使用すると、感電の危険性が低くなります。

作業者の安全

- パワーツールで作業するときは、警戒を怠らず、どんな作業を行っているかを確認し、常識を働かせてください。疲れているときや、薬物、アルコール、またはその他の薬剤の影響下にあるときは、パワーツールを使用しないでください。パワーツールの操作中に注意を怠ると、重大な人身事故につながる可能性があります。
- 作業用保護装備を使用してください。必ず眼の保護装備を着用してください。防塵マスク、滑り止め加工された安全靴、ヘルメット、防音用耳栓などの保護装備を適切な条件下で使用することで、作業者のケガの危険性を低下させることができます。
- 予期しない始動が起こらないようにしてください。電源やバッテリーパックを接続する前、またはツールを持ち上げたり、運搬したりする前に、スイッチがオフの位置にあることを確認してください。指をスイッチの上に置いた状態でパワーツールを運搬したり、スイッチがオンになっているパワーツールに電圧を印加したりすると、事故を引き起こすことがあります。
- パワーツールの電源を入れる前に、調整キーやレンチを外してください。パワーツールの回転部にレンチやキーを付けたままにしておくと、ケガの原因になることがあります。
- 前のめりになり過ぎないようにしてください。常に適切な足場とバランスを維持してください。これにより、予期しない状況下でのパワーツールの制御が容易になります。
- 適切な服装をしてください。ゆったりした服を着たり、装飾品を身に付けたりしないでください。髪の毛、および衣服が可動部に近づかないようにしてください。ゆったりした衣服、装飾品、長い髪は、可動部に絡まる可能性があります。

- 集塵機等に接続する装置が提供されている場合、これらが接続され、適切に使用されていることを確認してください。集塵機を使用することで、粉塵に関連する危険性を低下させることができます。
- ツールを頻繁に使用することで得られる慣れによって、自己満足に陥り、ツールの安全性の原則を無視することがないようにしてください。不注意な行動により、数分の一秒で重傷を引き起こす可能性があります。
- 隠れている配線やそのコードにファスナが接触するおそれのある場所でパワーツールを使用する場合には、ツールの絶縁グリップを握って保持してください。「電圧の掛かっている」電線を含むファスナは、パワーツールの露出金属部品に「電圧を掛け」、作業者を感電させるおそれがあります。

パワーツールの使用と注意

- パワーツールを無理に使用しないでください。用途に適したパワーツールを使用してください。適切なパワーツールを使用することで、設計されたとおりに、より優れた性能で、より安全に作業できます。
- スイッチをオン/オフできない場合、パワーツールを使用しないでください。スイッチで制御できないパワーツールは危険であり、修理する必要があります。
- パワーツールに何らかの調整、付属品の変更を行う前、または保管する前に、取り外し可能な場合、電源からプラグを外すか、パワーツールからバッテリーパックを外します。このような安全予防措置を講じることで、予期しないパワーツールの始動の危険性を低下させることができます。
- 使用されていないパワーツールは、子どもの手の届かない所に保管し、パワーツールやこれらの指示に精通していない人がパワーツールを使用することがないようにしてください。訓練を受けていない作業者がパワーツールを使用するのは危険です。
- パワーツールと付属品の保守。可動部がずれていたり、動かなくなったりしていないか、部品が損傷していないか、パワーツールの動作に影響する可能性があるその他の状態になっていないか確認してください。損傷している場合は、使用前にパワーツールを修理してください。事故の多くは、パワーツールの保守が十分でないことで引き起こされています。
- カuttingツールは目立てした状態で、清潔にしておいてください。刃先が目立てされた、適切に保守されたCuttingツールを使用すると、引っかかる可能性が低くなり、制御が容易になります。
- パワーツール、付属品、工具ビットなどは、作業条件と実行する作業内容を考慮して、これらの指示に従って使用してください。これらの意図と異なる方法でパワーツールを動作させて使用すると、危険な状況を招く可能性があります。
- ハンドルと保持面を、乾燥して清潔でオイルやグリースのない状態に保ちます。ハンドルや保持面が滑りやすくなっていると、予期しない状況でツールの安全な取り扱いや管理ができません。

サービス

- パワーツールは、有資格の修理担当者にサービスを依頼し、同一の交換部品のみを使用して下さい。これにより、電動工具の安全性が維持されます。

サインとステッカー

本製品には、個人の安全および製品のメンテナンスに関する重要な情報を記載した表示とステッカーがあります。表示とステッカーは、常に読みやすいものでなければなりません。スペアパーツリストで、新しい表示とステッカーをご注文いただけます。



s011050

有用な情報

ServAid

ServAidは以下のような技術情報を含むポータルで、継続的に更新されます：

- 規制及び安全に関する情報
- 技術データ
- 設置、運転およびサービスに関する注意事項
- 予備部品のリスト
- アクセサリ
- 寸法図面

次をご覧ください：<https://servaid.atlascopco.com>.

詳細な技術情報については、最寄のAtlas Copco代理店までお問い合わせください。

기술 자료

제품 자료

모터 전압	200 V 3 a.c.
모터 출력	1500 W
속도	1460 r/min
토크 범위	3.5 - 16 Nm (2.6 - 11.8 ft lb)
중량	1.0 kg (2.2 lb)

선언

책임

작동 환경에서 많은 현상이 조임 과정에 영향을 미칠 수 있으므로 결과에 대해 반드시 확인을 해야 합니다. 적용 기준 및/또는 규정에 따라, 당사는 귀하가 조임 결과에 영향을 미칠 수 있는 사건 이후 설치된 토크 및 회전 방향을 점검할 것을 요구합니다. 그러한 사건에 대한 예는 나열된 사항을 포함하며 그것에만 국한되지 않습니다:

- 툴링 시스템의 초기 설치
- 부품 묶음, 볼트, 나사 묶음, 공구, 소프트웨어, 구성 또는 환경의 변경
- 공기 연결 또는 배선 변경
- 작업 라인 인체공학, 프로세스, 품질 절차 또는 관행에서의 변경
- 조작 기사 변경
- 조임 과정의 결과에 영향을 미치는 기타 변경 사항

필수 점검 사항:

- 영향을 받은 현상으로 인해 연결 부위 상태가 변경되지 않았는지 확인해야 합니다.
- 초기 설치, 유지 관리 또는 장비 수리 후에 해야 합니다.
- 교대 조당 최소한 한 번 또는 다른 적절한 주기로 점검해야 합니다.

EU 적합성 선언

Atlas Copco Industrial Technique AB, SE-105 23 STOCKHOLM SWEDEN은(는) 제품(이름, 종류 및 일련번호 포함, 일면 참조)이 다음 지침을 준수하고 있음을 당사의 전적인 책임 하에 선언합니다.

2006/42/EC (MD), 2011/65/EU (RoHS), 2014/30/EU (EMC), 2015/863/EU (RoHS amendment)

합의 표준 적용:

EN 55014-1:2017 + A11:2020, EN 55014-2:2015, EN 61000-6-2:2005+AC:2005, EN 61000-6-2:2019, EN 61000-6-4:2007+A1:2011, EN 62841-1:2015+AC:2015, EN 62841-2-2:2014 +AC:2015

관련 기술 정보는 관계 당국에서만 요청할 수 있음:

Aleksandra Duric, Product Compliance Manager, Atlas Copco Industrial Technique AB, SE-105 23 Stockholm Sweden

Stockholm, 1 September 2023

Håkan Andersson, Managing Director

발행자 서명

소음 및 진동 표시 선언

- 음압 레벨 <70 dB(A), 불확실성 3 dB(A), ISO15744.에 부합.
- 음압 레벨 <80 dB(A), 불확실성 3 dB(A), ISO15744.에 부합.
- 진동 총 값 <2.5 m/s², 불확실성 - m/s²,ISO28927-2에 부합

이러한 표시 값은 언급된 표준에 따라 실험실 유형 테스트에 의해 획득되었으며 동일한 표준에 따라 테스트한 다른 공구의 표시 값과 비교하기에 적합합니다. 이러한 표시 값은 위험 평가에 사용하기에 적합하지 않으며 개별 작업장에서 측정된 값이 더 높을 수 있습니다. 실제 노출 값과 개별 사용자가 경험한 유해 위험 수준은 고유하며 사용자의 작업 방식, 작업 대상물, 작업대 설계 뿐만 아니라 노출 시간 및 사용자의 신체적 조건에 따라 다릅니다.

Atlas Copco Industrial Technique AB는 당사가 통제할 권한이 없는 작업장 상황에서 개별적인 위험 평가로 실제 노출을 반영하는 값 대신 표시 값의 사용에 따른 결과에 대해 책임을 지지 않습니다.

본 공구를 적절히 관리하면서 사용하지 않으면 손-팔 진동 증후군이 유발될 수 있습니다. 손-팔 진동 증후군 관리에 대한 EU 참고 자료는 <http://www.pneurop.eu/index.php>에 접속한 다음 '공구', '법규' 순으로 선택하면 확인할 수 있습니다.

당사는 소음 또는 진동 노출과의 관련 가능성이 있는 증상을 조기에 감지하는 건강 감시 프로그램을 권장하며, 이를 통해 관리 절차를 수정하여 향후 발생할 수 있는 장애를 사전에 차단할 수 있습니다.

- ① 이 장비는 고정 설비에 사용하도록 되어 있습니다. 소음 방출은 기계 설치업자의 참고 자료로 활용됩니다. 완성된 기계의 소음 및 진동 방출 데이터는 기계의 사용 설명서에 수록되어 있습니다.

WEEE

폐전기전자제품 (WEEE)에 관한 정보:
본 제품 및 해당 정보는 WEEE 규정(2012/19/EU)의 요건을 충족하므로, 해당 규정에 따라 처리되어야 합니다. 본 제품에는 다음 기호가 표시되어 있습니다.



바퀴 달린 쓰레기통 기호와 그 아래에 검은 색 막대 하나가 표시된 제품에는 WEEE 규정에 따라 처리해야 하는 부품이 포함되어 있습니다. 처리를 위해 전체 제품 또는 WEEE 부품은 “고객 센터”로 발송될 수 있습니다.

KC 인증

	모델 이름	ETD SR21-16-10-T25
	인증서 ID	R-REI-50A-ETDSR21-
	원산지 국가	

A급 기기(업무용 방송통신기자재) 이 기기는 업무용(A급) 전자파적합기기로서 판매자 또는 사용자는 이 점을 주의하시기 바라 며, 가정외의 지역에서 사용하는 것을 목적으로 합니다.

REACH 33조에 관한 정보

등록, 평가, 허가 및 화학 물질 규제(REACH: Registration, Evaluation, Authorization and restriction of Chemicals)에 관한 유럽 규정 (EU) No. 1907/2006은 공급망에서 커뮤니케이션과 관련된 요구 사항을 정의합니다. 정보 요구 사항은 소위 매우 우려가 되는 물질(이하 “후보목록”)이 포함된 제품에도 적용됩니다. 2018년 6월 27일 납 금속(CAS no 7439-92-1)이 후보 목록에 추가되었습니다.

위의 내용에 의거하여 제품의 특정 전기 및 기계 부품에 납 금속이 포함될 수 있음을 알려드립니다. 이는 현재의 물질 제한 법안에 적법하며 RoHS 지침(2011 / 65 / EU)의 합법적 면제에 근거합니다. 납 금속은 정상적인 사용 중에는 제품에서 누출되거나 변이가 되지 않으며, 완제품에서 납 금속의 농도는 적용 기준 한계보다 훨씬 낮습니다. 제품 폐기시 납의 폐기에 대한 현지 요구 사항을 고려하십시오.

지역 요구 사항

⚠ 경고

이 제품을 사용하면 캘리포니아 주에서 보고된 암 및 선천적 장애 또는 기타 출산 장애를 유발하는 납을 포함한 화학 물질에 노출될 수 있습니다. 자세한 정보는 <https://www.p65warnings.ca.gov/> 웹 사이트를 참조하십시오.

<https://www.p65warnings.ca.gov/>

안전

버리지 마십시오 – 사용자에게 주십시오

⚠ 경고 이 제품과 함께 제공되는 모든 안전 경고, 지침, 그림 및 사양을 읽으십시오.

아래 나열된 지침을 모두 따르지 않으면 감전, 화재, 재산의 손해 및/또는 심각한 부상이 발생할 수 있습니다.

나중에 참조할 수 있도록 모든 경고와 지침을 보관하십시오.

⚠ 경고 설치, 운영 및 유지보수에 대해 지역별로 지정된 안전 규칙은 언제나 지켜야 합니다.

용도 선언

- 전문 용도로만 사용하십시오.
- 이 제품과 그 부속품을 변형시켜서는 안 됩니다.
- 이 제품이 손상된 경우 사용하지 마십시오.
- 제품 데이터 또는 위험 경고 징후가 보이거나 확실한 경우, 기다리지 말고 즉시 교체하십시오.
- 이 제품은 산업용 조립 환경에서 자격을 갖춘 담당자만 설치, 작동 및 수리할 수 있습니다.

용도

이 제품은 목재, 금속 또는 플라스틱에서 나사산이 있는 패스너의 설치 및 제거 용도로 제작되었습니다. 실내에서만 사용하십시오.

다른 용도는 허용되지 않습니다.

제품별 설명

설치

일반 설치 안전

설치는 자격있는 인원에게만 의뢰하십시오.

예를 들어 밸런서를 사용해서 공구를 안전하게 매달아 놓아야 합니다. 서스펜션 요크를 사용할 때, 양호한 상태에 있고 제대로 조여졌는지 확인하십시오.

항상 시스템을 접지된 콘센트에 연결하십시오. 공구 케이블을 연결 또는 분리하기 전에는 항상 주전원 플러그를 분리하고 컨트롤러를 꺼야 합니다.

작동

듀얼 트리거

듀얼 트리거 (작동 중에 사용 권장)

⚠ 경고 압착 위험

듀얼 트리거는 사용자가 두 손으로 공구를 작동하도록 유도하기 위한 장치입니다. 사용하지 않을 경우, 작업자가 크로켓을 조정하는 동안 실수로 공구를 시동할 수 있으므로 손에 심각한 부상을 입을 수 있습니다.

- ▶ 듀얼 트리거를 손에서 놓으면 공구를 시동할 수 없도록 조치를 취하십시오.
- ▶ 먼저 듀얼 트리거의 트리거를 놓은 다음, 공구의 트리거를 당겨 항상 해당 공구를 테스트 하십시오. 공구가 시동되면, 작업을 멈추십시오.

일반 작동 안전

- **엮혀들어갈 위험이 있으므로 장갑을 착용하지 마세요.**
- **공구를 사용할 때 반발력에 대비해 주세요.** 마지막 조임과 처음 풀기 과정에서 갑작스런 토크의 반작용 영향을 줄이기 위해 항상 스피들 회전과 반대 방향으로 공구의 핸들을 견고하게 지지해 주세요.
- **드라이브, 소켓 또는 드라이브 연장부를 절대 손으로 잡지 마세요.**
- **작업자와 유지보수 인원은 이 공구의 부피와 중량 및 힘을 육체적으로 취급할 수 있어야 합니다.**
- **가능하면 서스펜션 암을 사용하여 반응 토크를 흡수해 주세요.** 서스펜션 암을 사용할 수 없는 경우, 스트레이트 케이스 및 피스톨 그립 공구에는 사이드 핸들, 앵글 너트러너에는 반응 바가 각각 권장됩니다. 스트레이트 케이스 공구의 경우에는 4 Nm (3 lbf.ft) 이상의 반응 토크, 피스톨 그립 공구의 경우에는 10 Nm (7.5 lbf.ft) 이상의 반응 토크, 앵글 너트러너의 경우에는 60 Nm (44 lbf.ft) 이상의 반응 토크를 각각 흡수할 수 있는 수단의 사용이 권장됩니다.
- **오버-토크 또는 언더-토크가 가해진 패스너는 심각한 부상을 초래할 수 있습니다.** 특정한 토크를 필요로 하는 조립은 토크 미터를 사용하여 점검해 주셔야 합니다. 소위 “클릭” 토크 렌치는 위험할 수 있는 과다 토크 상태를 점검하지 못합니다. 오버-토크 또는 언더-토크가 가해진 패스너는 부러지거나, 느슨해지거나 분리될 수 있습니다. 빠진 조립물이 튕겨져 나올 수 있습니다.
- **상태가 양호한 파워 또는 임팩트 소켓만 사용해 주세요.** 핸드 소켓을 사용하지 마세요.
- **파워 공구를 사용하여 작업자가 손, 팔, 어깨, 목 또는 기타 신체 부위의 불편감을 느낄 수 있습니다.** 작업일 동안 지속적으로 적절한 자세를 취하고, 안전한 자세를 유지하고, 어색하거나 균형이 맞지 않는 자세를 피해야 합니다.
- **반복적인 작업 활동, 부적절한 자세 및 진동에 대한 노출은 손과 팔에 해로울 수 있습니다.** 무감각이나 저림, 통증 혹은 피부가 하얗게 되는 일이 발생하면, 공구 사용을 중단하고 의사와 상담하세요.
- **밀폐된 공간에서 작업할 때는 특별한 주의가 필요합니다.** 공구와 작업 대상 사이에 손이 끼지 않도록 주의하세요.

- **소음 수준이 높으면 청각이 영구적으로 손상될 수 있습니다.** 귀하의 고용주나 직업 건강 및 안전 법규가 권장하는 청력 보호 도구를 사용하세요.
- **작업물이 확실히 고정되어 있는지 확인하세요..**
- **익숙하지 않은 환경에서는 주의해서 진행해 주세요.** 작업 도중 숨겨진 위험이 존재할 수 있습니다. 이 공구는 전원과 접촉 시 절연되지 않습니다.
- **장비의 한계치를 벗어나는 조임 전략을 사용하지 말아 주세요.**
- **조인트 특성에 발생하는 주요 변화는 작업자 반발력에 영향을 줍니다.**
- **조인트 실패 또는 공구 오류로 인해 예기치 못한 갑작스런 반발력이 발생하여 작업자가 부상을 당할 수 있음을 고려해 주세요.**
- **연결 해제 장치에 쉽게 손이 닿을 수 있는 위치에 장비를 배치해 주세요.**

반응 바와 함께 사용되는 공구: 공구를 사용하는 동안, 반응 바 근처에 손을 두지 마세요. 공구를 시동하기 전에 스피들의 회전 방향과 예상하지 못한 방향으로 충돌 부상을 일으킬 수 있는 반발력을 확인해 주세요.

클러치가 장착된 공구: 클러치가 풀리는지 확인하지 않은 상태로 제품을 절대 사용하지 마세요. 클러치를 조절 한 직후, 올바르게 작동하는지 점검해 주세요.

⚠ 경고 부상 위험

올바른 매개변수 파일이 사용 중인지 확인해 주세요. 잘못된 매개변수 파일은 결과적으로 신체 부상과 함께 너무 높은 토크를 유발할 수 있습니다.

- ▶ 컨트롤러에 표시된 최대 토크를 공구의 데이터에 명시된 최대 토크와 비교해 주세요. 이 두 가지 토크는 동일해야 합니다.

서비스 및 유지관리

일반 서비스 및 유지 보수 안전

예기치 않은 작동을 피하기 위해 서비스 중에는 항상 컨트롤러의 스위치를 꺼짐 상태로 유지해 주세요.

이 제품은 산업용 조립 환경에서 자격을 갖춘 담당자만 설치, 작동 및 수리할 수 있습니다.

청소 방법

장비는 꼭 젖은 천으로 닦아주세요.

물만 사용해 주시고, 솔벤트(용제)가 들어있는 세제는 사용하지 말아 주세요.

현재 권장 사항 및 특정 공구에 대한 청소 방법은 Atlas Copco 서비스 기술자에게 문의해 주세요.

정기 케이블 검사

전원 케이블과 공구 케이블을 정기적으로 검사해 주세요. 케이블에 손상된 흔적이 조금이라도 있으면 교체해 주세요.

ESD 문제 방지

제품과 컨트롤러 내부의 부품은 정전기 방전에 민감합니다. 추가 고장을 방지하려면 서비스 및 유지관리가 ESD 승인 작업 환경에서 수행되었는지 확인하십시오. 아래의 그림은 적절한 서비스 워크 스테이션에 대한 예입니다.

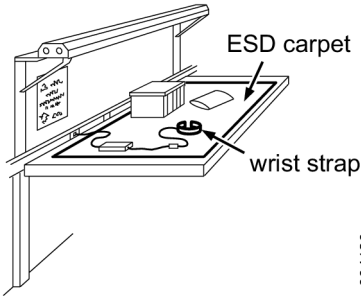

일반 전동 공구 안전 경고

⚠ 경고 이 제품과 함께 제공되는 모든 안전 경고, 지침, 그림 및 사양을 읽으십시오.

아래 나열된 지침을 모두 따르지 않으면 감전, 화재, 재산의 손해 및/또는 심각한 부상이 발생할 수 있습니다.

나중에 참조할 수 있도록 모든 경고와 지침을 보관하십시오.

경고에 있는 용어 "전동 공구"는 주전원으로 작동하는(유선) 전동 공구 또는 배터리로 작동하는(무선) 전동 공구를 의미합니다.

작업장 안전

- 작업장을 깨끗하고 밝게 유지하십시오. 어수선하거나 어두운 작업장은 사고가 발생할 위험이 있습니다.
- 가연성 액체, 기체 또는 분진이 있는 장소와 같은 폭발 위험 구역에서 전동 공구를 작동하지 마십시오. 전동 공구가 스파크를 일으켜 분진 또는 연무에 불이 붙을 수 있습니다.
- 전동 공구를 작동할 때는 어린이와 외부인이 가까이 오지 못하도록 하십시오. 주의력이 분산되어 공구를 제어하지 못하게 될 수 있습니다.

전기 안전

- 전동 공구 플러그가 콘센트에 맞아야 합니다. 어떤 식으로든 플러그를 변형하지 마십시오. 접지된 전동 공구에 어댑터 플러그를 사용하지 마십시오. 플러그를 변형하지 않고 일치하는 콘센트를 사용하면 감전의 위험을 줄일 수 있습니다.
- 파이프, 라디에이터, 레인지 및 냉각 장치와 같은 접지면에 신체가 닿지 않도록 주의하십시오. 신체가 접지될 경우 감전 위험이 증가합니다.
- 전동 공구가 빗물 또는 습한 환경에 노출되지 않도록 하십시오. 전동 공구가 젖을 경우 감전 위험이 증가합니다.
- 코드를 함부로 다루지 마십시오. 전동 공구를 운반하거나 끌어당기거나 플러그를 빼기 위한 용도로 전선을 사용하지 마십시오. 열, 오일, 날카로운 모서리 또는 가동 부품 근처에 전선을 두지 마십시오. 전선이 손상되거나 튀어올라 감전 위험이 증가합니다.
- 실외에서 전동 공구를 작동할 때는 실외용 연장 전선을 사용하십시오. 실외용 전선을 사용하면 감전 위험이 줄어듭니다.
- 불가피하게 습한 장소에서 전동 공구를 작동해야 할 경우 누전 차단기(RCD)로 보호되는 전원 공급기를 사용하십시오. RCD를 사용하면 감전 위험이 줄어듭니다.

개인 안전

- 전동 공구를 작동할 때는 경계를 늦추지 말고 진행 중인 작업에 집중하며 상식을 따르십시오. 피곤하거나 약물, 알코올 또는 의약품을 섭취한 상태에서 전동 공구를 사용하지 마십시오. 전동 공구를 작동하는 동안 순간적으로 방심할 경우 심각한 증상을 입을 수 있습니다.
- 개인 보호 장비를 사용하십시오. 항상 보호 안경을 착용하십시오. 방진 마스크, 미끄럼 방지 안전화, 안전 모 또는 청력 보호 도구와 같은 보호 장비를 여건에 맞게 사용할 경우 부상 위험을 줄일 수 있습니다.
- 실수로 공구를 가동하지 않도록 주의하십시오. 공구를 전원 및/또는 배터리 팩에 연결하거나 들어올리거나 운반하기 전에 스위치가 꺼짐 위치에 있는지 확인하십시오. 스위치에 손가락을 얹은 채로 전동 공구를 운반하거나 스위치가 켜져 있는 상태에서 동력을 공급하면 사고가 발생할 수 있습니다.
- 파워 공구를 켜기 전에 조정용 키 또는 렌치를 제거하십시오. 파워 공구의 회전 부품에 렌치나 키가 부착되어 있으면 부상을 입을 수 있습니다.
- 몸을 너무 뻗지 마십시오. 항상 양발을 단단히 디디고 몸의 균형을 유지하십시오. 그러면 예기치 않은 상황에서 전동 공구를 더 잘 제어할 수 있습니다.
- 적절한 복장을 착용하십시오. 느슨한 의복이나 보석류는 착용하지 마십시오. 머리카락, 의복이 가동 부품에 가까이 닿지 않도록 하십시오. 느슨한 의복, 보석류 또는 긴 머리카락이 가동 부품에 걸릴 수 있습니다.
- 분진 추출 및 집진 설비 연결용 장치가 제공될 경우 올바르게 연결되고 사용되는지 확인하십시오. 집진 장치를 사용하면 분진 관련 위험을 줄일 수 있습니다.
- 공구를 자주 사용함으로써 생긴 익숙함으로 인해 무사안일주의에 빠지고 공구 안전 수칙을 무시하지 않도록 하십시오. 부주의한 조치는 순식간에 심각한 부상을 야기할 수 있습니다.
- 패스너가 자체 전선이나 숨겨진 배선에 닿을 수 있는 곳에서 작업을 수행할 때에는 전동 공구의 절연된 손잡이 표면을 잡아야 합니다. 전기가 흐르는 전선에 패스너가 닿을 경우 전동 공구의 금속 부분이 전기에 노출될 수 있으며 작업자가 감전될 수 있습니다.

파워 공구 사용 및 관리

- 파워 공구를 무리하게 사용하지 마십시오. 전동 공구를 용도에 맞게 사용하십시오. 전동 공구를 올바르게 사용하면 작업 효율이 높아지고 설계상의 이점을 살려 더 안전하게 작업할 수 있습니다.
- 스위치가 켜지거나 꺼지지 않을 경우에는 전동 공구를 사용하지 마십시오. 스위치를 제어할 수 없는 전동 공구는 위험하며 반드시 수리를 해야 합니다.
- 전동 공구를 조정하거나 부속품을 교체하거나 보관하기 전에, 분리가 가능한 경우, 전원 및/또는 배터리 팩에서 플러그를 분리하십시오. 이러한 예방 안전 조치를 취할 경우 전동 공구를 실수로 가동할 위험이 줄어듭니다.
- 사용하지 않는 전동 공구는 어린이의 손이 닿지 않는 곳에 보관하고 전동 공구나 이러한 지침에 익숙하지 않는 사람이 전동 공구를 작동하지 않도록 하십시오. 숙련되지 않는 사용자가 전동 공구를 사용할 경우 위험할 수 있습니다.

- 전동 공구와 액세서리를 유지보수하십시오. 오차가 있거나 가동 부품이 움직이지 않거나 부품이 파손되었거나 전동 공구의 작동에 영향을 미칠 수 있는 조건이 있는지 확인하십시오. 손상된 경우 사용하기 전에 전동 공구를 수리하십시오. 전동 공구를 제대로 유지보수하지 않을 경우 여러 가지 사고가 발생합니다.
- 절단 공구를 날카롭고 깨끗하게 유지하십시오. 올바른 유지보수 절차를 통해 절단 공구의 칼날을 날카롭게 유지관리하면 고장날 가능성이 줄어들고 손쉽게 제어할 수 있습니다.
- 파워 공구, 부수장치 및 공구 비트는 이러한 지침에 따라, 작업 조건과 수행할 작업을 고려하여 사용하십시오. 전동 공구를 원래 용도와 다른 작업에 사용할 경우 위험한 상황이 발생할 수 있습니다.
- 핸들과 잡는 부분은 건조하고, 깨끗하며 오일과 기름이 묻지 않도록 유지하십시오. 핸들과 잡는 면이 미끄러우면 예기치 않은 상황에서 공구를 안전하게 조작하거나 제어할 수 없습니다.

서비스

- 자격을 갖춘 수리 담당자가 공구를 수리하고 동일한 교체 부품만을 사용해야 합니다. 이 지침을 지킬 경우 전동 공구의 안전을 유지할 수 있습니다.

표시 및 스티커

이 제품에는 개인 안전과 제품 유지보수에 관한 중요한 정보가 포함된 표지 및 스티커가 부착되어 있습니다. 표지 및 스티커는 언제나 읽기 쉬워야 합니다. 새로운 표지 및 스티커는 예비 부품 목록을 이용하여 주문할 수 있습니다.



s011050

유용한 정보

ServAid

ServAid는 지속적으로 업데이트되며 다음과 같은 기술 정보가 포함된 포털입니다.

- 규정 및 안전 정보
- 기술 자료
- 설치, 작동 및 서비스 지침
- 예비 부품 목록
- 부속품
- 축적 도면

다음 자료 및 웹 사이트를 참조해 주세요. <https://servaid.atlascopco.com>.

추가 정보는 가까운 Atlas Copco 서비스 대리점에 문의하십시오.

Original instructions
Traduction de la notice originale
Übersetzung der Originalbetriebsanleitung
Traducción de las instrucciones originales
Tradução das instruções originais
Traduzione delle istruzioni originali
Vertaling van oorspronkelijke instructies
Oversættelse af originalvejledning
Oversettelse av originalinstruksjoner.
Käännös alkuperäisistä ohjeista
Μετάφραση πρωτότυπων οδηγιών
Översättning av ursprungliga instruktioner
Перевод оригиналов инструкций
Tłumaczenie oryginalnej instrukcji
Preklad originálnych pokynov
Překlad původních pokynů
Eredeti utasítások fordítása
Prevod izvirnih navodil
Traducerea instrucțiunilor originale
Orijinal talimatların çevirisi
Превод на оригиналните инструкции
Prijevod originalnih uputa
Originaaljuhiste tõlge
Originalių instrukcijų vertimas
Oriģinālo instrukciju tulkojums
原始说明的翻译
使用說明書初出翻譯
원본 설명서의 번역문



**Atlas Copco Industrial
Technique AB**
SE-10523 STOCKHOLM
Sweden
Telephone: +46 8 743 95 00
www.atlascopco.com

© Copyright 2023, Atlas Copco Industrial Technique AB. All rights reserved.
Any unauthorized use or copying of the contents or part thereof is prohibited.
This applies in particular to trademarks, model denominations, part numbers
and drawings. Use only authorized parts. Any damage or malfunction caused
by the use of unauthorized parts is not covered by Warranty or Product
Liability.

Out of respect to wildlife and nature, our technical literature is printed on
environmentally friendly paper.