

ICB-Q21-07-HMI

Printed Matter No.9846 0415 00
Publication Date 2024-02-08

Battery-Powered Nutrunner

Valid from Serial No. A6400001

Safety Information

ICB-Q21-07-HMI, 8436003008
(1.4-7 Nm)

QUICK START VIDEOS



⚠ WARNING

To reduce risk of injury, everyone using, installing, repairing, maintaining, changing accessories on, or working near this tool **MUST** read and understand these instructions before performing any such task.

DO NOT DISCARD - GIVE TO USER

Atlas Copco

NOTICE Only Use Angle Heads Compatible with the Tool

Using the wrong type of angle head can cause incorrect tightenings and inaccurate torque calculations.

| Article number | Angle head | Quick change interface | Torque range (Nm) | Weight (g) | Compatible tools |
|----------------|-----------------|------------------------|-------------------|------------|--|
| 8436001000 | Q2-A7-06 | IQ-7 | 1.4-7 | 150 | ICB-Q21-07 (8436003007) ICB-Q21-07-HMI (8436003008) |
| 8436001002 | Q2-Z7-06 | IQ-7 | 1.8-7 | 180 | ICB-Q21-07 (8436003007) ICB-Q21-07-HMI (8436003008) |
| 8436001004 | Q2-A15-10 | IQ-13 | 4-15 | 190 | ICB-Q21-13 (8436003013) ICB-Q21-13-HMI (8436003014) |
| 8436001006 | Q2-A12-06 | IQ-13 | 4-12 | 190 | ICB-Q21-13 (8436003013) ICB-Q21-13-HMI (8436003014) |
| 8436001008 | Q2-A20-10 | IQ-13 | 5-20 | 220 | ICB-Q21-13 (8436003013) ICB-Q21-13-HMI (8436003014) |
| 8436001010 | Q2-Z15-10 | IQ-13 | 4-15 | 180 | ICB-Q21-13 (8436003013) ICB-Q21-13-HMI (8436003014) |
| 8436001012 | Q2-Z12-06 | IQ-13 | 4-12 | 180 | ICB-Q21-13 (8436003013) ICB-Q21-13-HMI (8436003014) |
| 8436001014 | Q2 Adapter BK22 | IQ-7/IQ-13 | | 110 | ICB-Q21-07 (8436003007) ICB-Q21-07-HMI (8436003008) ICB-Q21-13 (8436003013) ICB-Q21-13-HMI (8436003014) |

Inserting the Angle Head

1. Insert the angle head in the drive unit.
2. Push the angle head down all the way. Make sure the red ring is not visible.

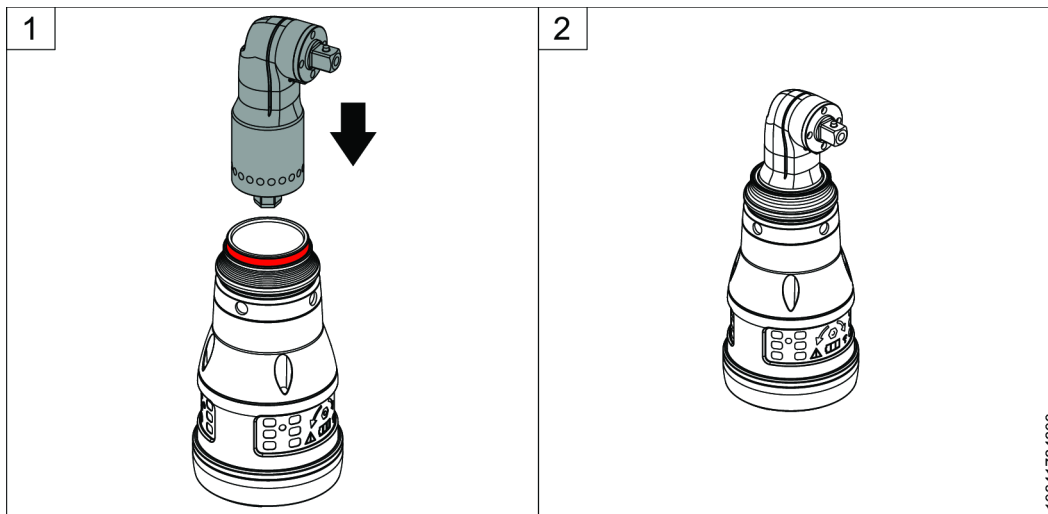
**Removing the Angle Head**

1. Press down the locking ring to release the angle head.
2. The red ring appears and the angle head can be removed.

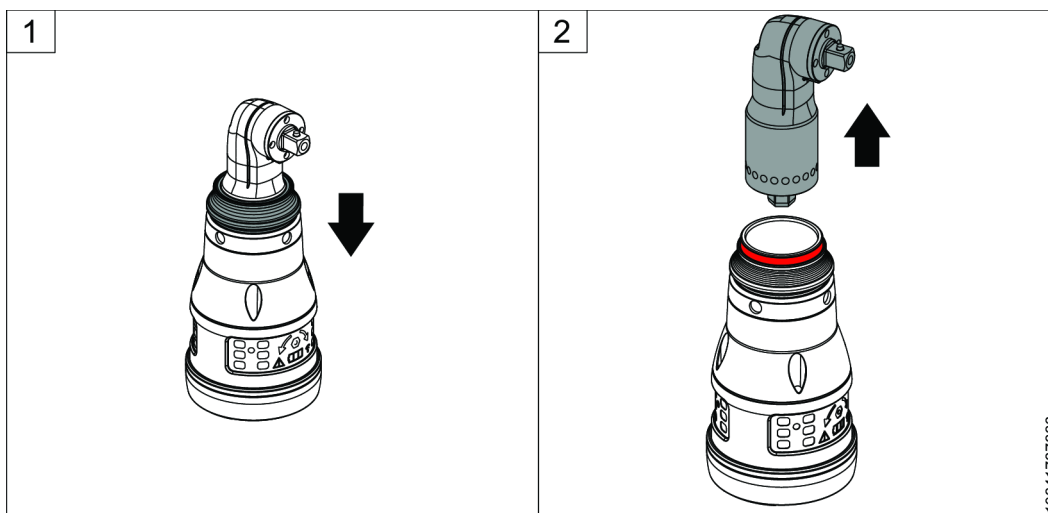

Table of Contents

| | | |
|----|---|-----|
| EN | Safety Information..... | 5 |
| FR | Informations concernant la sécurité | 11 |
| DE | Sicherheitshinweise..... | 18 |
| ES | Información sobre seguridad..... | 25 |
| PT | Informação de Segurança..... | 31 |
| IT | Informazioni sulla sicurezza..... | 38 |
| NL | Veiligheidsinformatie..... | 44 |
| DA | Sikkerhedsoplysninger | 50 |
| NO | Sikkerhetsinformasjon..... | 56 |
| FI | Turvallisuustiedot..... | 62 |
| EL | Πληροφορίες για την ασφάλεια | 68 |
| SV | Säkerhetsinformation | 75 |
| RU | Информация по технике безопасности | 81 |
| PL | Informacje dotyczące bezpieczeństwa | 89 |
| SK | Bezpečnostné informácie | 96 |
| CS | Bezpečnostní informace | 102 |
| HU | Biztonsággal kapcsolatos tudnivalók | 108 |
| SL | Varnostne informacije..... | 114 |
| RO | Informații privind siguranța | 120 |
| TR | Güvenlik bilgileri | 127 |
| BG | Информация за безопасност..... | 133 |
| HR | Sigurnosne informacije | 140 |
| ET | Ohutus informatsioon..... | 146 |
| LT | Saugos informacija..... | 152 |
| LV | Drošības informācija | 158 |
| ZH | 安全信息..... | 164 |
| JA | 安全情報..... | 169 |
| KO | 안전 정보..... | 175 |

Technical Data

Product Data

| | |
|---------------|------------------------------|
| Motor voltage | 35 V d.c. |
| Motor power | 500 W |
| Speed | 1205 r/min |
| Torque range | 1.4 - 7 Nm (1.0 - 5.2 ft lb) |
| Weight | 1.02 kg (2.25 lb) |

Cable Power Supply Unit Compatibility

| | |
|-----------------------|-------------|
| Accessory | Article No. |
| Power Supply Unit 950 | 8432084006 |

Power supply unit compatible for up to 140 Nm.

Product Power Source

This product can be used with either a battery, or with an electrical power cable in combination with a power supply unit.

Wireless LAN Information

| Regulatory Domain | Band | TxChannels |
|-------------------|----------|---|
| ETSI | 2.4 GHz | 1, 2, 3, 4, 5, 6, 7, 8, 9, 10, 11 |
| | U-NII-1 | 36, 40, 44, 48 |
| | U-NII-2 | 52, 56, 60, 64 |
| | U-NII-2e | 100, 104, 108, 112, 116, 120, 124, 128, 132, 136, 140 |
| | FCC/IC | 2.4 GHz |
| FCC/IC | U-NII-1 | 36, 40, 44, 48 |
| | U-NII-2 | 52, 56, 60, 64 |
| | U-NII-2e | 100, 104, 108, 112, 116, 132, 136, 140 |
| | U-NII-3 | 149, 153, 157, 161, 165 |

Battery Compatibility

| Accessory | Article nr. |
|----------------------|--------------|
| Battery, 14V (2.5Ah) | 4211 6130 02 |
| Battery, 18V (2.5Ah) | 4211 6030 85 |
| Battery, 18V (2.5Ah) | 4211 6130 06 |
| Battery, 36V (2.5Ah) | 4211 6030 86 |
| Battery, 36V (2.5Ah) | 4211 6130 14 |

Ambient Temperature

For best battery performance and life time, keep battery within temperature intervals.

| | |
|----------------------------------|----------------------------------|
| Operating temperature, charge | +5 to +40 °C (+41 to +104 °F) |
| Operating temperature, discharge | 0 to +40 °C (+32 to +104 °F) |
| Transportation temperature | -20 to +40 °C (-4 to +104 °F) |
| Storage temperature | +10 to +25 °C (+50 to +77 °F) |

Do not place battery in direct sunlight.

Charger Temperatures

| | |
|-------------------------------|----------------------------------|
| Charger operating temperature | +5 to +40 °C (+41 to +104 °F) |
|-------------------------------|----------------------------------|

EU SAR value

EU SAR Value: 0.55

Charger Compatibility

| Accessory | Article nr. |
|--------------|--------------|
| Flex charger | 4211 6083 84 |

Maximum Radio Output Power

| Radio Technology | Frequency Range (MHz) | Maximum Transmit Power EIRP (dBm) |
|--|-----------------------|-----------------------------------|
| Wi-Fi® | 2402-2480 | 19.46 |
| Wi-Fi® | 5180-5320 | 20.37 |
| Wi-Fi® | 5500-5700 | 18.39 |
| Bluetooth® wireless technology / Bluetooth® Low Energy | 2402-2480 | 9.29 |

Wi-Fi® is a registered trademark of Wi-Fi Alliance®

The Bluetooth® word mark and logos are registered trademarks owned by Bluetooth SIG, Inc.

Declarations

Liability

Many events in the operating environment may affect the tightening process and shall require a validation of results. In compliance with applicable standards and/or regulations, we hereby require you to check the installed torque and rotational direction after any event that can influence the tightening result. Examples of such events include but are not limited to:

- initial installation of the tooling system
- change of part batch, bolt, screw batch, tool, software, configuration or environment
- change of air- or electrical connections

- change in line ergonomics, process, quality procedures or practices
- changing of operator
- any other change that influences the result of the tightening process

The check should:

- Ensure that the joint conditions have not changed due to events of influence.
- Be done after initial installation, maintenance or repair of the equipment.
- Occur at least once per shift or at another suitable frequency.

EU DECLARATION OF CONFORMITY

We, **Atlas Copco Industrial Technique AB**, SE-105 23 STOCKHOLM SWEDEN, declare under our sole responsibility that the product (with name, type and serial number, see front page) is in conformity with the following Directive(s): **2006/42/EC (MD)**, **2011/65/EU (RoHS)**, **2014/53/EU (RED)**, **2015/863/EU (RoHS amendment)**

Harmonized standards applied:

EN 300 328 V2.2.2, **EN 300 440 V2.1.1**, **EN 301 489-1 V2.1.1**, **EN 301 489-17 V3.2.4**, **EN 301 893 V2.1.1**, **EN 50566:2017**, **EN 55014-1:2017**, **EN 55014-2:2015**, **EN 61000-6-2:2005**, **EN 61000-6-3:2007+A1**, **EN 61000-6-4:2007+A1**, **EN 62841-1:2015**, **EN 62841-2-2:2015**

Authorities can request relevant technical information from: Aleksandra Duric, Product Compliance Manager, Atlas Copco Industrial Technique AB, SE-105 23 Stockholm Sweden

Stockholm, 1 September 2023

Håkan Andersson, Managing Director

Signature of issuer



Noise and Vibration Declaration Statement

- Sound pressure level < 70 dB(A), uncertainty 3 dB(A), in accordance with ISO15744.
- Sound power level < 80 dB(A), uncertainty 3 dB(A), in accordance with ISO15744.
- Vibration total value < 2.5 m/s², uncertainty - m/s², in accordance with ISO28927-2.

These declared values were obtained by laboratory type testing in accordance with the stated standards and are suitable for comparison with the declared values of other tools tested in accordance with the same standards. These declared values are not adequate for use in risk assessments and values measured in individual work places may be higher. The actual exposure values and risk of harm experienced by an individual user are unique and depend upon the way the user works, the workpiece and the workstation design, as well upon the exposure time and the physical condition of the user.

We, **Atlas Copco Industrial Technique AB**, cannot be held liable for the consequences of using the declared values, instead of values reflecting the actual exposure, in an individual risk assessment in a work place situation over which we have no control.

This tool may cause hand-arm vibration syndrome if its use is not adequately managed. An EU guide to managing hand-arm vibration can be found by accessing <http://www.pneuop.eu/index.php> and selecting 'Tools' then 'Legislation'.

We recommend a programme of health surveillance to detect early symptoms which may relate to noise or vibration exposure, so that management procedures can be modified to help prevent future impairment.

- ⓘ If this equipment is intended for fixtured applications: The noise emission is given as a guide to the machine-builder. Noise and vibration emission data for the complete machine should be given in the instruction manual for the machine.

WEEE

Information concerning **Waste of Electrical and Electronic Equipment (WEEE)**:

This product and its information, meets the requirements of the WEEE directive/regulations (2012/19/EU), and must be handled in compliance with the directive/regulations.

The product is marked with the following symbol:



Products marked with a crossed-out wheeled bin symbol and a single black bar underneath, contain parts that must be handled in compliance with the WEEE directive/regulations. The entire product, or the WEEE parts, can be sent to your "Customer Center" for handling.

RF Exposure Statement

This portable transmitter has been tested and found to comply with FCC General Population RF Radiation Exposure limits set forth for an uncontrolled environment and meets the FCC radio frequency (RF) Exposure Guidelines. The antenna used for this device must not be co-located or operating in conjunction with any other antenna or transmitter.

FCC and ISED Compliance Statement

This device complies with Part 15 of the FCC Rules. Any changes or modifications not expressly approved by the manufacturer could void the user's authority to operate this device.

Operation is subject to the following two conditions: (1) this device may not cause harmful interference, and (2) this device must accept any interference received, including interference that may cause undesired operation.

The device is only in compliance if no changes or modifications are made to the device. The antenna is fixed to the device and no change in antenna or fixation of the antenna is acceptable and such modification is considered to violate the Compliance Statement.

FCC Responsible party:

Name: Rodney Hill

Position: Product Marketing Manager

Address: 3301 Cross Creek Parkway

MI 483 26 Auburn Hills

United States

Mobile: +1 919 272 7837

Email: rodney.hill@us.atlascopco.com

- ⓘ This equipment has been tested and found to comply with the limits for a Class A digital device, pursuant to part 15 of the FCC Rules. These limits are designed to provide reasonable protection against harmful interference when the equipment is operated in a commercial environment. This equipment generates, uses and can radiate radio frequency energy and, if not installed and used in accordance with the instruction manual, may cause harmful interference to radio communications. Operation of this equipment in a residential area is likely to cause harmful interference in which case the user will be required to correct the interference at his own expense.

ISED Compliance Statement:

This device complies with: CAN ICES-1 (A)/NMB-1(A)

(English) This device complies with Industry Canada's licence-exempt RSSs. Operation is subject to the following two conditions:

- (1) This device may not cause interference; and
- (2) This device must accept any interference, including interference that may cause undesired operation of the device.

(French) Le présent appareil est conforme aux CNR d'Industrie Canada applicables aux appareils radio exempts de licence. L'exploitation est autorisée aux deux conditions suivantes:

- 1) l'appareil ne doit pas produire de brouillage;
- 2) l'appareil doit accepter tout brouillage radioélectrique subi, même si le brouillage est susceptible d'en compromettre le fonctionnement.

Radio interference

This is a class A product. In a domestic environment this product may cause radio interference.

Conformity to North American Standards



Listed
Conforms to UL 62841-1 and
UL 62841-2-2 Std.
Certified to CSA C22.2 No.
62841-1 and CSA C22.2 No.
62841-2-2 Std.

3008099

Information Regarding Article 33 in REACH

The European Regulation (EU) No. 1907/2006 on Registration, Evaluation, Authorization and restriction of Chemicals (REACH) defines among other things requirements related to communication in the supply chain. The information requirement applies also to products containing so called Substances of Very High Concern (the "Candidate List"). On 27 June 2018 lead metal (CAS nr 7439-92-1) was added to the Candidate List.

In accordance with the above this is to inform you that certain electrical and mechanical components in the product may contain lead metal. This is in compliance with current substance restriction legislation and based on legit exemptions in the RoHS Directive (2011/65/EU). Lead metal will not leak or mutate from the product during normal use and the concentration of lead metal in the complete product is well below the applicable threshold limit. Please consider local requirements on the disposal of lead at product end of life.

UK DECLARATION OF CONFORMITY

We, **Atlas Copco Industrial Technique AB**, SE-105 23 STOCKHOLM SWEDEN, declare under our sole responsibility that the product (with name, type and serial number, see front page) is in conformity with the following UK Regulation(s):



S.I. 2008/1597, S.I. 2012/3032, S.I. 2017/1206
Designated Standards applied:

EN 300 328 V2.2.2, EN 300 440 V2.1.1, EN
301 489-1 V2.1.1, EN 301 489-17 V3.2.4, EN
301 893 V2.1.1, EN 50566:2017, EN
55014-1:2017, EN 55014-2:2015, EN
61000-6-2:2005, EN 61000-6-3:2007+A1, EN
61000-6-4:2007+A1, EN 62841-1:2015, EN
62841-2-2:2015

Authorities can request relevant technical information from:
Aleksandra Duric, Product Compliance Manager, Atlas
Copco Industrial Technique AB, SE-105 23 Stockholm Sweden

Stockholm, 1 September 2023

Håkan Andersson, Managing Director

Signature of issuer

Authorised Representative UK

James McAllister, General Manager
Atlas Copco Ltd
Swallowdale Lane
Hemel Hempstead
Hertfordshire HP2 7EA

Regional Requirements

⚠ WARNING

This product can expose you to chemicals including lead, which is known to the State of California to cause cancer and birth defects or other reproductive harm. For more information go to

<https://www.p65warnings.ca.gov/>

Safety

DO NOT DISCARD - GIVE TO USER

⚠ WARNING Read all safety warnings, instructions, illustrations and specifications provided with this power tool.

Failure to follow all instructions listed below may result in electric shock, fire, and/or serious injury.

Save all warnings and instructions for future reference.

⚠ WARNING All locally legislated safety rules regarding installation, operation and maintenance shall be respected at all times.

Statement of Use

- For professional use only.
- This product and its accessories must not be modified in any way.
- Do not use this product if it has been damaged.
- If the product data or hazard warning signs on the product cease to be legible or become detached, replace without delay.
- The product must only be installed, operated and serviced by qualified personnel in an industrial environment.

Intended Use

This product is designed for installing and removing threaded fasteners in wood, metal or plastic.

No other use permitted.

The use of spare parts or accessories other than those originally supplied by the manufacturer may result in a drop in performance and in an increased maintenance, noise level or vibrations, and as a result, the full cancellation of the manufacturer's liability.

Cable and battery tools: Indoor use only.

Safety Signal Words

The safety signal words **Danger**, **Warning**, **Caution**, and **Notice** have the following meanings:

| | |
|---------|--|
| DANGER | DANGER indicates a hazardous situation which, if not avoided, will result in death or serious injury. |
| WARNING | WARNING indicates a hazardous situation which, if not avoided, could result in death or serious injury. |

CAUTION CAUTION, used with the safety alert symbol, indicates a hazardous situation which, if not avoided, could result in minor or moderate injury.

NOTICE NOTICE is used to address practices not related to personal injury.

Product Specific Instructions

Installation

Cyber Security

⚠ WARNING Risk of system control loss and exposure of proprietary data

- ▶ Do not install the product with a direct interface or connection to a Public Network outside the control of the user of this product, as for example Internet.
- ▶ Make sure that systems connected to the product are under your full control. Make sure that these interfaces and systems are protected by security firewall(s) with relevant and appropriate physical and digital authentication, access control and other necessary security measures applied in the product's environment, for example digital network, to securely access and operate the product.
- ▶ The product shall be isolated from those parts of the network(s) that are not designed or required for the product.

General Installation Safety

Refer installation to qualified personnel only.

Hang the tool securely, by for example using a balancer. When using a suspension yoke, check that it is in good condition and correctly fastened.

Changing the Angle Head

NOTICE Only Use Angle Heads Compatible with the Tool
Using the wrong type of angle head can cause incorrect tightenings and inaccurate torque calculations.

- ▶ Refer to page 2 for compatible angle heads.
- ▶ Refer to page 3 for installation instructions.

Operation

General Operation Safety

- **Due to entanglement risk, do not wear gloves.**
- **Be prepared of the reaction force which will occur when the tool is used.** Always support the tool's handle securely in the direction opposite to the spindle rotation, in order to reduce the effect of sudden torque reaction during final tightening and initial loosening.
- **Never hold the drive, socket or drive extension.**
- **Operators and maintenance personnel must be physically able to handle the bulk, weight and power of the tool.**
- **If possible, use a suspension arm to absorb the reaction torque. If that is not possible, side handles are recommended for straight-case and pistol-grip tools; reaction bars are recommended for angle nutrunners.**

It is recommended to use a means to absorb the reaction torque above 4 Nm (3 lbf.ft) for straight-case tools, above 10 Nm (7.5 lbf.ft) for pistol-grip tools, and above 60 Nm (44 lbf.ft) for angle nutrunners.

- **Serious injury can result from over-torqued or under-torqued fasteners.** Assemblies requiring a specific torque must be checked using a torque meter. So-called "click" torque wrenches do not check for potentially dangerous over-torqued conditions. Over-torqued or under-torqued fasteners can break, loosen or separate. Released assemblies can become projectiles.
- **Use only power or impact sockets in good condition.** Do not use hand sockets.
- **When using a power tool, the operator may feel discomfort in the hands, arms, shoulders, neck, or other parts of the body.** Vary between appropriate postures throughout the work day, maintain a secure footing and avoid awkward or off-balance postures.
- **Repetitive work motions, awkward positions and exposure to vibration can be harmful to hands and arms.** If numbness, tingling, pain or whitening of the skin occurs, stop using tool and consult a physician.
- **Take caution when operating in confined spaces.** Beware of crushing hands between tool and workpiece.
- **High sound levels can cause permanent hearing loss.** Use hearing protection as recommended by your employer or occupational health and safety regulations.
- **Ensure that the workpiece is securely fixed.**
- **Proceed with care in unfamiliar surroundings.** Be aware of potential hazards created by your work activity. This tool is not insulated from coming into contact with electric power sources.

Tools containing a clutch: Never use the product without making sure the clutch releases. Immediately after adjusting the clutch, check for correct operation.

Tools used together with a reaction bar: Never put your hand near or close to the reaction bar while the tool is being used. Be aware of the rotational direction of the spindle before starting the tool, the reaction force may work in an unexpected direction with risk of crushing injuries.

WARNING Crushing Hazard

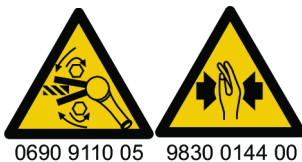

Check the rotational direction of the tool before start! A start in an unexpected rotational direction can cause bodily injury or property damage. Moving parts can crush and cut.

- ▶ Make sure that the rotational direction of the tool is correct before starting the tool.
- ▶ Keep hands and fingers away from moving parts.

WARNING Risk of Injury

Make sure that the correct parameter file is being used. Wrong parameter file might cause too high torque with bodily injury as a result.

- ▶ Compare the maximum torque which is shown in the controller, with the maximum torque stated in the technical data of the tool, they should be the same.

Service and Maintenance

General Service and Maintenance Safety

Always keep the controller switched off, and removable batteries removed, during service in order to avoid unexpected start-up.

Refer servicing to qualified personnel only.

Cleaning Instructions

Clean parts with a damp cloth. Only use water, no cleansers containing solvents should be used.

Contact your Atlas Copco service technician for cleaning advice as per current recommendations and for your particular tool.

Preventing ESD Problems

The components inside the product and controller are sensitive to electrostatic discharge. To avoid future malfunction, make sure that service and maintenance is carried out in an ESD approved work environment. The figure below shows an example of an appropriate service work station.

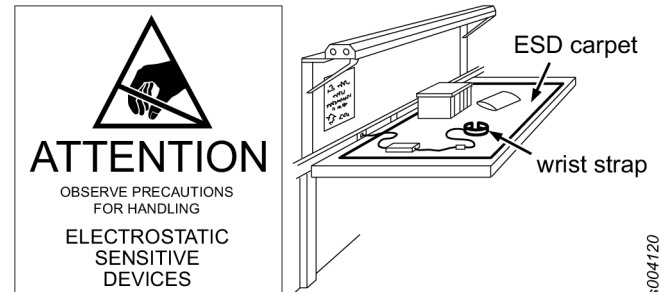

S004120

General Power Tool Safety Warnings

WARNING Read all safety warnings, instructions, illustrations and specifications provided with this power tool.

Failure to follow all instructions listed below may result in electric shock, fire, and/or serious injury.

Save all warnings and instructions for future reference.

The term "power tool" in the warnings refers to your mains-operated (corded) power tool or battery-operated (cordless) power tool.

Work area safety

- **Keep work area clean and well lit.** Cluttered or dark areas invite accidents.
- **Do not operate power tools in explosive atmospheres, such as in the presence of flammable liquids, gases or dust.** Power tools create sparks which may ignite the dust or fumes.

- **Keep children and bystanders away while operating a power tool.** Distractions can cause you to lose control.

Electrical safety

- **Power tool plugs must match the outlet. Never modify the plug in any way. Do not use any adapter plugs with earthed (grounded) power tools.** Unmodified plugs and matching outlets will reduce risk of electric shock.
- **Avoid body contact with earthed or grounded surfaces, such as pipes, radiators, ranges and refrigerators.** There is an increased risk of electric shock if your body is earthed or grounded.
- **Do not expose power tools to rain or wet conditions.** Water entering a power tool will increase the risk of electric shock.
- **Do not abuse the cord. Never use the cord for carrying, pulling or unplugging the power tool. Keep cord away from heat, oil, sharp edges or moving parts.** Damaged or entangled cords increase the risk of electric shock.
- **When operating a power tool outdoors, use an extension cord suitable for outdoor use.** Use of a cord suitable for outdoor use reduces the risk of electric shock.
- **If operating a power tool in a damp location is unavoidable, use a residual current device (RCD) protected supply.** Use of an RCD reduces the risk of electric shock.

Personal safety

- **Stay alert, watch what you are doing and use common sense when operating a power tool. Do not use a power tool while you are tired or under the influence of drugs, alcohol or medication.** A moment of inattention while operating power tools may result in serious personal injury.
- **Use personal protective equipment. Always wear eye protection.** Protective equipment such as dust mask, non-skid safety shoes, hard hat, or hearing protection used for appropriate conditions will reduce personal injuries.
- **Prevent unintentional starting. Ensure the switch is in the off-position before connecting to power source and/or battery pack, picking up or carrying the tool.** Carrying power tools with your finger on the switch or energising power tools that have the switch on invites accidents.
- **Remove any adjusting key or wrench before turning the power tool on.** A wrench or a key left attached to a rotating part of the power tool may result in personal injury.
- **Do not overreach. Keep proper footing and balance at all times.** This enables better control of the power tool in unexpected situations.
- **Dress properly. Do not wear loose clothing or jewellery. Keep your hair and clothing away from moving parts.** Loose clothes, jewellery or long hair can be caught in moving parts.
- **If devices are provided for the connection of dust extraction and collection facilities, ensure these are connected and properly used.** Use of dust collection can reduce dust-related hazards.

- **Do not let familiarity gained from frequent use of tools allow you to become complacent and ignore tool safety principles.** A careless action can cause severe injury within a fraction of a second.
- **Hold the power tool by insulated gripping surfaces, when performing an operation where the fastener may contact hidden wiring.** Fasteners contacting a "live" wire may make exposed metal parts of the power tool "live" and could give the operator an electric shock.

Power tool use and care

- **Do not force the power tool. Use the correct power tool for your application.** The correct power tool will do the job better and safer at the rate for which it was designed.
- **Do not use the power tool if the switch does not turn it on and off.** Any power tool that cannot be controlled with the switch is dangerous and must be repaired.
- **Disconnect the plug from the power source and/or remove the battery pack, if detachable, from the power tool before making any adjustments, changing accessories, or storing power tools.** Such preventive safety measures reduce the risk of starting the power tool accidentally.
- **Store idle power tools out of the reach of children and do not allow persons unfamiliar with the power tool or these instructions to operate the power tool.** Power tools are dangerous in the hands of untrained users.
- **Maintain power tools and accessories. Check for misalignment or binding of moving parts, breakage of parts and any other condition that may affect the power tool's operation. If damaged, have the power tool repaired before use.** Many accidents are caused by poorly maintained power tools.
- **Keep cutting tools sharp and clean.** Properly maintained cutting tools with sharp cutting edges are less likely to bind and are easier to control.
- **Use the power tool, accessories and tool bits etc. in accordance with these instructions, taking into account the working conditions and the work to be performed.** Use of the power tool for operations different from those intended could result in a hazardous situation.
- **Keep handles and grasping surfaces dry, clean and free from oil and grease.** Slippery handles and grasping surfaces do not allow for safe handling and control of the tool in unexpected situations.

Battery tool use and care

- **Recharge only with the charger specified by the manufacturer.** A charger that is suitable for one type of battery pack may create a risk of fire when used with another battery pack.
- **Use power tools only with specifically designated battery packs.** Use of any other battery packs may create a risk of injury and fire.
- **When battery pack is not in use, keep it away from other metal objects, like paper clips, coins, keys, nails, screws or other small metal objects, that can make a connection from one terminal to another.** Shorting the battery terminals together may cause burns or a fire.

- Under abusive conditions, liquid may be ejected from the battery; avoid contact. If contact accidentally occurs, flush with water. If liquid contacts eyes, additionally seek medical help. Liquid ejected from the battery may cause irritation or burns.
- Do not use a battery pack or tool that is damaged or modified. Damaged or modified batteries may exhibit unpredictable behaviour resulting in fire, explosion or risk of injury.
- Do not expose a battery pack or tool to fire or excessive temperature. Exposure to fire or temperature above 130 °C may cause explosion.
- Follow all charging instructions and do not charge the battery pack or tool outside the temperature range specified in the instructions. Charging improperly or at temperatures outside the specified range may damage the battery and increase the risk of fire.

Service

- Have your power tool serviced by a qualified repair person using only identical replacement parts. This will ensure that the safety of the power tool is maintained.
- Never service damaged battery packs. Service of battery packs should only be performed by the manufacturer or authorized service providers.

Information on Environmental Labeling of Packaging

| Material | Abbreviation | Numbering |
|-------------------------------|--------------|-----------|
| High density polyethylene | HDPE | 2 |
| Polyvinyl chloride | PVC | 3 |
| Low density polyethylene | LDPE | 4 |
| Polypropylene | PP | 5 |
| Polystyrene | PS | 6 |
| Polyurethane | PU | 7 |
| Corrugated fibre-board | PAP | 20 |
| Non-corrugated fibreboard | PAP | 21 |
| Paper | PAP | 22 |
| Wood | FOR | 50 |
| Paper and fibre-board/plastic | C/PAP | 81 |

EU [Decision 129/97/EC](#).

Signs and Stickers

The product is fitted with signs and stickers containing important information about personal safety and product maintenance. The signs and stickers shall always be easy to read. New signs and stickers can be ordered by using the spare parts list.



s011050

Useful Information

ServAid

ServAid is a portal that is continuously updated and contains Technical Information, such as:

- Regulatory and Safety Information
- Technical Data
- Installation, Operation and Service Instructions
- Spare Parts Lists
- Accessories
- Dimensional Drawings

Please visit: <https://servaid.atlascopco.com>.

For further Technical Information, please contact your local Atlas Copco representative.

Product Safety Video for Nutrunners

Learn more about safety features on Atlas Copco nutrunners and what measures the operator has to take for a safe operation. Click the link or scan the QR code below to view the video:

<https://www.youtube.com/watch?v=FAh6yttvUpw>



Caractéristiques techniques

Données produit

| | |
|---------------------|------------------------------|
| Tension du moteur | 35 V d.c. |
| Puissance du moteur | 500 W |
| Régime | 1205 tr/min |
| Plage de couple | 1.4 - 7 Nm (1.0 - 5.2 ft lb) |
| Poids | 1.02 kg (2.25 lb) |

Compatibilité entre bloc d'alimentation et câble d'alimentation électrique

| | |
|-----------------------|------------|
| Accessoire | Référence |
| Power Supply Unit 950 | 8432084006 |

Unité d'alimentation électrique compatible jusqu'à 140 Nm.

Alimentation électrique du produit

Ce produit peut être utilisé soit avec une batterie, soit avec un câble d'alimentation électrique associé à un bloc d'alimentation.

Informations du Réseau local sans fil

| Domaine réglementaire | Bande | Canaux Tx |
|-----------------------|----------|---|
| ETSI | 2,4 GHz | 1, 2, 3, 4, 5, 6, 7, 8, 9, 10, 11 |
| | U-NII-1 | 36, 40, 44, 48 |
| | U-NII-2 | 52, 56, 60, 64 |
| | U-NII-2e | 100, 104, 108, 112, 116, 120, 124, 128, 132, 136, 140 |
| | FCC/IC | 2,4 GHz |
| FCC/IC | U-NII-1 | 36, 40, 44, 48 |
| | U-NII-2 | 52, 56, 60, 64 |
| | U-NII-2e | 100, 104, 108, 112, 116, 132, 136, 140 |
| | U-NII-3 | 149, 153, 157, 161, 165 |

Compatibilité de la batterie

| Accessoire | Article n° |
|-------------------------|--------------|
| Batterie, 14V (2,5 Ah) | 4211 6130 02 |
| Batterie, 18 V (2,5 Ah) | 4211 6030 85 |
| Batterie, 18 V (2,5 Ah) | 4211 6130 06 |
| Batterie, 36V (2,5 Ah) | 4211 6030 86 |
| Batterie, 36V (2,5 Ah) | 4211 6130 14 |

Température ambiante

Pour des performances et une durée de vie optimales de la batterie, conservez-la dans les plages de température.

| | |
|---|--------------------------------|
| Température de fonctionnement, charge | +5 à +40 °C (+41 à +104 °F) |
| Température de fonctionnement, décharge | 0 à +40 °C (+32 à +104 °F) |
| Température de transport | -20 à +40 °C (-4 à +104 °F) |
| Température de stockage | +10 à +25 °C (+50 à +77 °F) |

Ne pas placer la batterie à la lumière directe du soleil.

Températures du chargeur

| | |
|---|--------------------------------|
| Température de fonctionnement du chargeur | +5 à +40 °C (+41 à +104 °F) |
|---|--------------------------------|

Valeur SAR EU

Valeur SAR EU : 0.55

Compatibilité du chargeur

| Accessoire | Article n° |
|---------------|--------------|
| Chargeur Flex | 4211 6083 84 |

Puissance de sortie radio maximale

| Technologie radio | Plage de fréquence (MHz) | Puissance de transmission maximale PIRE (dBm) |
|--|--------------------------|---|
| Wi-Fi® | 2402-2480 | 19,46 |
| Wi-Fi® | 5180-5320 | 20,37 |
| Wi-Fi® | 5500-5700 | 18,39 |
| Technologie sans fil Bluetooth® / Bluetooth® faible consommation | 2402-2480 | 9,29 |

Wi-Fi® est une marque déposée de Wi-Fi Alliance®

Le terme Bluetooth®, la marque et les logos sont des marques déposées propriétés de Bluetooth SIG, Inc.

Déclarations

Responsabilité

De nombreux événements dans l'environnement d'exploitation peuvent affecter le processus de serrage et nécessiteront une validation des résultats. Conformément aux normes et règlements applicables, nous vous invitons par la présente à contrôler le couple installé et le sens de rotation après tout événement susceptible d'avoir une incidence sur le résultat du serrage. Voici des exemples non exhaustifs de ces événements :

- installation initiale du système d'outillage
- modification de lot de pièces, boulon, lot de vis, outil, logiciel, configuration ou environnement
- modification des branchements pneumatiques ou électriques
- changement dans l'ergonomie de la ligne, le processus, les procédures de qualité ou les pratiques
- changement d'opérateur
- tout autre changement ayant une incidence sur le résultat du processus de serrage

Le contrôle devra :

- Garantir que les conditions d'assemblage n'ont pas changé en raison d'événements susceptibles d'avoir une incidence sur le processus.
- Être effectué après l'installation initiale, la maintenance ou la réparation du matériel.
- Intervenir au moins une fois par prise de poste ou à toute autre fréquence adéquate.

DÉCLARATION DE CONFORMITÉ UE

Nous, **Atlas Copco Industrial Technique AB**, SE-105 23 STOCKHOLM SWEDEN, déclarons sous notre seule et entière responsabilité que le produit (dont le nom, le type et le numéro de série figurent en première page) est en conformité avec la ou les directives suivantes :

2006/42/EC (MD), 2011/65/EU (RoHS), 2014/53/EU (RED), 2015/863/EU (RoHS amendment)

Normes harmonisées appliquées :

EN 300 328 V2.2.2, EN 300 440 V2.1.1, EN 301 489-1 V2.1.1, EN 301 489-17 V3.2.4, EN 301 893 V2.1.1, EN 50566:2017, EN 55014-1:2017, EN 55014-2:2015, EN 61000-6-2:2005, EN 61000-6-3:2007+A1, EN 61000-6-4:2007+A1, EN 62841-1:2015, EN 62841-2-2:2015

Les autorités peuvent obtenir les informations techniques pertinentes en s'adressant à :

Aleksandra Duric, Product Compliance Manager, Atlas Copco Industrial Technique AB, SE-105 23 Stockholm Sweden

Stockholm, 1 September 2023

Håkan Andersson, Managing Director

Signature du déclarant



Déclaration relative au bruit et aux vibrations

- Niveau de pression acoustique < 70 dB(A), incertitude 3 dB(A), en conformité avec ISO15744.
- Niveau de puissance acoustique < 80 dB(A), incertitude 3 dB(A), en conformité avec ISO15744.
- Valeur de la vibration totale < 2.5 m/s², incertitude - m/s², conformément à ISO28927-2.

Les valeurs déclarées ont été obtenues lors d'essais de type réalisés en laboratoire, conformément aux standards établis et peuvent faire l'objet de comparaisons avec les valeurs déclarées d'autres outils testés selon les mêmes standards. Les valeurs déclarées ne peuvent être utilisées dans le cadre d'une estimation des risques et les valeurs relevées sur des postes de travail individuels peuvent s'avérer supérieures. Les valeurs d'exposition réelles et le risque de nuisance pour un utilisateur individuel sont uniques et dépendent de la manière dont l'utilisateur travaille, de la pièce usinée, de l'organisation du poste de travail en lui-même ; ils dépendent également de la durée d'exposition et de la condition physique de l'utilisateur.

Notre société, **Atlas Copco Industrial Technique AB**, ne peut en aucun cas être tenue responsable des conséquences de l'utilisation des valeurs déclarées à la place des valeurs reflétant l'exposition réelle dans l'évaluation des risques individuels dans un lieu de travail sur lequel nous n'avons aucun contrôle.

Cet outil peut causer un syndrome de vibrations main-bras s'il est mal utilisé. Un guide européen de gestion des vibrations main-bras est disponible sur le site <http://www.pneurop.eu/index.php> en sélectionnant « Tools » puis « Legislation ».

Nous recommandons la mise en place d'un programme de surveillance médicale afin de détecter les premiers symptômes qui pourraient être dus à une exposition aux vibrations ; les procédures de gestion pourraient alors être modifiées pour éviter une future déficience.

- ① Si ce matériel est destiné aux applications embarquées :
Le niveau sonore est donné à titre indicatif à l'intention du constructeur de machines. Les données de niveau sonore et de vibrations pour la machine complète devront figurer dans le manuel d'utilisation de cette dernière.

DEEE

Information sur **les déchets d'équipements électriques et électroniques (DEEE)** :

Ce produit et les informations le concernant sont conformes à la directive/règlement DEEE (2012/19/EU). Ils doivent donc être traités conformément à la directive/règlement.

Le produit porte le symbole suivant :



Les produits marqués d'un symbole de poubelle barrée et d'une seule barre noire en dessous, contiennent des pièces qui doivent être manipulées conformément à la directive/règlement DEEE. Le produit entier ou les composants DEEE peuvent être envoyés à notre « Centre clientèle » pour traitement.

ISED Compliance Statement

This device complies with: CAN ICES-1 (A)/NMB-1(A)

(English) This device complies with Industry Canada's licence-exempt RSSs. Operation is subject to the following two conditions:

- (1) This device may not cause interference; and
- (2) This device must accept any interference, including interference that may cause undesired operation of the device.

(French) Le présent appareil est conforme aux CNR d'Industrie Canada applicables aux appareils radio exempts de licence. L'exploitation est autorisée aux deux conditions suivantes:

- 1) l'appareil ne doit pas produire de brouillage;
- 2) l'appareil doit accepter tout brouillage radioélectrique subi, même si le brouillage est susceptible d'en compromettre le fonctionnement.

Perturbations radioélectriques

Il s'agit d'un produit de classe A. Dans un environnement domestique, ce produit peut provoquer des perturbations radioélectriques.

Conformité aux normes nord-américaines



3008099

Listé
Conforme aux normes UL
62841-1 et UL 62841-2-2.
Certifié selon les normes CSA
C22.2 n° 62841-1 et CSA
C22.2 n° 62841-2-2.

Informations concernant l'article 33 de REACH

Le règlement européen (UE) n° 1907/2006 sur l'enregistrement, l'évaluation et l'autorisation des substances chimiques, ainsi que les restrictions applicables à ces substances (REACH) définit entre autres les exigences relatives à la communication dans la chaîne d'approvisionnement. L'obligation d'information s'applique également aux produits contenant des substances dites extrêmement préoccupantes (la « Liste des substances candidates »). Le 27 juin 2018, le plomb (n° CAS 7439-92-1) a été ajouté à la Liste des substances candidates.

Conformément à ce qui précède, ceci est pour vous informer que certains composants électriques et mécaniques du produit peuvent contenir du plomb. Ceci est conforme à la législation en vigueur en matière de restriction des substances et se fonde sur les exemptions légales prévues par la directive RoHS (2011/65/UE). Le plomb ne fuira pas ou ne mutera pas du produit lors d'une utilisation normale et la concentration de plomb dans le produit complet est bien en dessous du seuil limite applicable. Veuillez tenir compte des exigences locales concernant l'élimination du plomb en fin de vie du produit.

Spécificités régionales

⚠ AVERTISSEMENT

Ce produit peut vous exposer à des produits chimiques comme le plomb qui est reconnu par l'État de Californie comme cancérigène et causant des malformations congénitales ou autres anomalies de la reproduction. Pour de plus amples informations

<https://www.p65warnings.ca.gov/>

Sécurité

NE PAS JETER - REMETTRE À L'UTILISATEUR

⚠ AVERTISSEMENT Lire l'ensemble des mises en garde et consignes de sécurité ainsi que les illustrations et les caractéristiques techniques fournies avec cet outil électrique.

Le non-respect de toutes les instructions répertoriées ci-dessous peut entraîner un choc électrique, un incendie et/ou un grave accident corporel.

Conserver l'ensemble des mises en garde et consignes pour pouvoir les consulter ultérieurement.

⚠ AVERTISSEMENT Toutes les réglementations locales de sécurité en matière d'installation, d'utilisation et de réparation doivent toujours être respectées.

Utilisation prévue

- Pour utilisation professionnelle uniquement.
- Ce produit et ses accessoires ne doivent être modifiés en aucune manière.
- Ne pas utiliser ce produit s'il a subi des dégâts.
- Si les vignettes apposées sur le produit pour indiquer les données du produit ou des mises en garde ne sont plus lisibles ou se décollent, les remplacer sans attendre.
- Le produit ne doit être installé que par un personnel qualifié, dans un environnement industriel.

Utilisation prévue

Ce produit est conçu pour poser et déposer des fixations filetées dans le bois, le métal ou le plastique.

Aucune autre utilisation n'est autorisée.

L'utilisation de pièces de rechange ou accessoires autres que ceux fournis d'origine par le fabricant peut entraîner une baisse de rendement et une augmentation de la fréquence des opérations de maintenance, du niveau sonore ou de vibrations, et par conséquent, l'annulation totale de la responsabilité du fabricant.

Outils de câble et outils avec batterie : Utilisation en intérieur uniquement.

Signalétique de sécurité

Les mots **Danger**, **Avertissement**, **Attention** et **Avis** ont la signification suivante :

| | |
|---------------|--|
| DANGER | DANGER indique une situation dangereuse qui, si elle n'est pas évitée, entraînera des accidents graves voire mortels. |
| AVERTISSEMENT | AVERTISSEMENT indique une situation dangereuse qui, si elle n'est pas évitée, pourrait entraîner des accidents graves voire mortels. |
| ATTENTION | Le mot ATTENTION accompagné du symbole d'alerte de sécurité indique une situation dangereuse qui, si elle n'est pas évitée, pourrait entraîner des accidents mineurs ou modérés. |
| AVIS | AVIS sert à aborder des pratiques sans rapport avec un risque d'accident corporel. |

Instructions spécifiques au produit

Installation

Cybersécurité

⚠️ AVERTISSEMENT Risque de perte de contrôle du système et d'exposition des données exclusives

- ▶ N'installez pas le produit avec une interface ou une connexion directe à un réseau public hors du contrôle de l'utilisateur de ce produit, comme par exemple Internet.
- ▶ Assurez-vous que les systèmes connectés au produit sont sous votre contrôle total. Veillez à ce que ces interfaces et systèmes soient protégés par un ou plusieurs pare-feu de sécurité, avec une authentification physique et numérique appropriée, un contrôle d'accès et d'autres mesures de sécurité nécessaires appliquées dans l'environnement du produit, par exemple le réseau numérique, afin d'accéder au produit et de l'utiliser en toute sécurité.
- ▶ Le produit doit être isolé des parties du ou des réseaux qui ne sont pas conçues ou requises pour le produit.

Sécurité générale de l'installation

Ne confier l'installation qu'à un personnel qualifié.

Suspendre solidement l'outil, comme par exemple en utilisant un équilibreur. Lorsqu'un anneau de suspension est utilisé, vérifiez son état et assurez-vous qu'il est correctement fixé.

Changer le renvoi d'angle

AVIS Utiliser uniquement des renvois d'angle compatibles avec l'outil

L'utilisation d'un mauvais type de renvoi d'angle peut entraîner des serrages incorrects et des calculs de couple inexacts.

- ▶ Consulter la page 2 pour les renvois d'angle compatibles.
- ▶ Consulter la page 3 pour les instructions d'installation.

Fonctionnement

Sécurité générale de l'utilisation

- **En raison du risque de happement, ne pas porter de gants.**
- **Faites attention à la force de réaction engendrée lors du démarrage de l'outil.** Toujours soutenir fermement la poignée de l'outil dans le sens contraire à la rotation de la broche afin de réduire l'effet des réactions soudaines au serrage final et au dévissage initial.
- **Ne jamais tenir la broche d'entraînement, la douille ou la rallonge.**
- **Les utilisateurs et le personnel d'entretien doivent être physiquement capable de manier l'outil qui peut être encombrant, lourd et puissant.**
- **Si possible, utiliser un bras de suspension pour absorber le couple de réaction. Si cela n'est pas possible, il est recommandé d'équiper les outils droits et à poignée revolver de poignées latérales ; pour les boulonneuses à renvoi d'angle, il est conseillé d'utiliser des tocs de réaction.** Il est recommandé d'utiliser un dis-

positif pour absorber le couple de réaction au-dessus de 4 Nm pour les outils droits, au-dessus de 10 Nm pour les outils de type pistolet, et au-dessus de 60 Nm pour les boulonneuses d'angle.

- **Des blessures graves peuvent survenir à cause de fixations recevant un couple trop élevé ou trop faible.** Si les assemblages sont à serrer à un couple spécifique, vérifier le serrage avec un couplemètre. Les clés dynamométriques « à déclic » ne signalent pas les couples trop élevés ni les situations dangereuses. Les fixations recevant un couple trop élevé ou trop faible peuvent casser, se desserrer ou se séparer. Les assemblages peuvent constituer des projectiles lorsqu'ils ne sont plus fixés.
- **Utiliser uniquement des douilles pour boulonneuses ou clés à chocs en bon état.** Ne pas utiliser de douilles pour clés manuelles.
- **Lorsqu'il utilise un outil énergisé, l'opérateur peut ressentir un inconfort au niveau des mains, des bras, des épaules, du cou ou d'autres parties du corps.** Varier entre les postures appropriées tout au long de la journée de travail, maintenir un bon équilibre et éviter les postures inconfortables ou avec un mauvais équilibre.
- **Des gestes répétitifs, de mauvaises positions et une exposition aux vibrations peuvent avoir des effets nuisibles sur les membres supérieurs.** Si des sensations d'engourdissement, de fourmillement, des douleurs ou une décoloration de la peau apparaissent, cesser immédiatement d'utiliser l'outil et consulter un médecin.
- **Faites attention à l'utilisation dans des espaces confinés.** Attention au risque d'écrasement des mains entre l'outil et la pièce.
- **Des niveaux sonores élevés peuvent provoquer une perte d'acuité auditive irréversible.** Utiliser les protections auditives recommandées par l'employeur ou par la réglementation en matière d'hygiène et de sécurité au travail.
- **S'assurer que la pièce à travailler est solidement fixée.**
- **Procédez avec précaution dans un environnement non familial.** Soyez toujours conscient des dangers potentiels créés par votre activité. Cet outil n'est pas isolé en cas de contact avec une source d'alimentation électrique.

Outils comprenant un embrayage : Ne jamais utiliser le produit sans s'être assuré que l'embrayage se desserre. Immédiatement après un réglage de l'embrayage, vérifier le bon fonctionnement de l'outil.

Outils utilisés avec un toc de réaction : Ne posez jamais la main sur le toc de réaction ou à proximité de celui-ci pendant l'utilisation de l'outil. Vérifier le sens de rotation de la broche avant de mettre l'outil en marche ; la force de réaction peut en effet entraîner l'outil dans une direction inattendue et provoquer des blessures par écrasement.

⚠️ AVERTISSEMENT Risque d'écrasement



Procéder à un contrôle du sens de rotation de l'outil avant de démarrer ! Un démarrage dans un sens de rotation inattendu peut provoquer des accidents corporels ou des dégâts matériels. Les pièces mobiles peuvent broyer et couper.

- ▶ S'assurer que le sens de rotation de l'outil est correct avant de démarrer l'outil.
- ▶ Garder les mains et les doigts loin des pièces mobiles.

⚠️ AVERTISSEMENT Risque de blessure

Veiller à ce que le bon fichier paramètre soit utilisé. Un mauvais fichier paramètre peut occasionner un couple trop élevé qui pourrait entraîner des blessures corporelles.

- ▶ Comparez le couple maximum affiché dans le coffret avec le couple maximum stipulé dans les caractéristiques techniques de l'outil. Ils devraient être identiques.

Entretien et maintenance

Sécurité générale de l'entretien et de la maintenance

Toujours garder le coffret éteint, ainsi que les batteries amovibles retirées, pendant l'entretien afin d'éviter toute mise en route intempestive.

Ne confier l'entretien qu'à un personnel qualifié.

Instructions de nettoyage

Nettoyer les pièces avec un chiffon humide. N'utiliser que de l'eau. N'utiliser aucun nettoyeur contenant des solvants.

Contactez votre technicien d'entretien Atlas Copco pour des conseils de nettoyage selon les recommandations actuelles et pour votre outil particulier.

Prévention des problèmes de DES

Les composants à l'intérieur du produit et du coffret sont sensibles aux décharges électrostatiques. Pour éviter tout dysfonctionnement à l'avenir, veiller à effectuer les interventions d'entretien et de maintenance dans un environnement de travail homologué ESD. La figure ci-dessous présente un exemple de poste de travail approprié pour l'entretien.

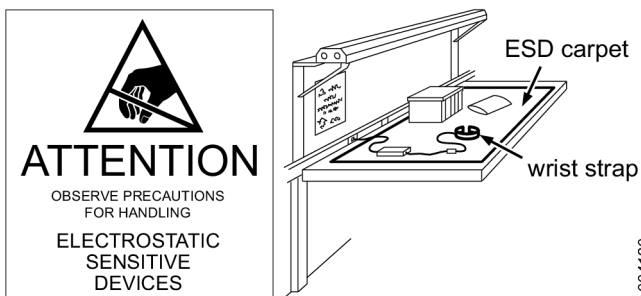

S004120

Mises en garde générales de sécurité concernant les outils électriques

⚠️ AVERTISSEMENT Lire l'ensemble des mises en garde et consignes de sécurité ainsi que les illustrations et les caractéristiques techniques fournies avec cet outil électrique.

Le non-respect de toutes les instructions répertoriées ci-dessous peut entraîner un choc électrique, un incendie et/ou un grave accident corporel.

Conserver l'ensemble des mises en garde et consignes pour pouvoir les consulter ultérieurement.

Le terme « outil électrique » dans les mises en garde fait référence à votre outil électroportatif fonctionnant sur secteur (à fil) ou sur batterie (sans fil).

Sécurité de la zone de travail

- **La zone de travail doit toujours être propre et bien éclairée.** Les endroits encombrés ou mal éclairés sont propices aux accidents.
- **Ne pas faire fonctionner des outils électriques dans des atmosphères explosibles, notamment en présence de liquides, gaz ou poussières inflammables.** Les outils électriques génèrent des étincelles qui peuvent mettre le feu aux poussières ou aux fumées.
- **Tenir les spectateurs et les enfants à distance lors de l'utilisation d'un outil électrique.** Les distractions peuvent causer une perte de contrôle.

Sécurité électrique

- **Les fiches des outils électriques doivent correspondre aux prises. Ne jamais modifier une fiche de quelque manière que ce soit. Ne pas utiliser d'adaptateurs avec des outils électriques reliés à la terre.** L'utilisation de fiches non modifiées et des prises correspondantes réduira le risque de choc électrique.
- **Éviter tout contact corporel avec des objets mis à la terre tels que les tuyauteries, radiateurs, cuisinières et réfrigérateurs.** Les risques de choc électrique augmentent lorsque le corps est en contact avec la terre.
- **Ne pas exposer les outils électriques à la pluie ou à l'humidité.** En entrant dans un outil électrique, l'eau accroîtra le risque de choc électrique.
- **Ne pas forcer sur le cordon d'alimentation. Ne jamais utiliser le cordon d'alimentation pour transporter, tirer ou débrancher l'outil électrique. Maintenir le cordon à l'écart des sources de chaleur, des huiles, des arêtes coupantes ou des pièces en mouvement.** Les risques de choc électrique augmentent lorsqu'un cordon est endommagé ou coincé.
- **Lors de l'utilisation d'un outil électrique à l'extérieur, utiliser un cordon prolongateur adapté à l'utilisation en extérieur.** L'utilisation d'un cordon adapté à l'utilisation en extérieur réduit le risque de choc électrique.
- **Si un outil électrique doit absolument être utilisé dans un endroit humide, utiliser une alimentation protégée par un disjoncteur à courant différentiel résiduel (DCR).** L'utilisation d'un disjoncteur différentiel de type DCR réduit le risque de choc électrique.

Sécurité personnelle

- **Soyez vigilant, regardez ce que vous faites et faites preuve de bon sens lorsque vous utilisez un outil électrique. Ne pas utiliser un outil électrique lorsque vous êtes fatigué ou sous l'influence de drogues, d'alcool ou de médicaments.** Un moment d'inattention pendant l'utilisation d'outils électriques peut entraîner des accidents corporels graves.
- **Porter des équipements de protection individuelle. Toujours porter des protections oculaires.** Le port d'équipements de protection adaptés aux conditions de travail tels que masque antipoussières, chaussures de sécurité antidérapantes, casque de chantier ou protections auditives réduira le risque d'accidents corporels.
- **Prévenir tout démarrage inopiné. S'assurer que l'interrupteur est en position d'arrêt avant de raccorder l'outil à une source d'alimentation ou à un bloc-batterie, de le prendre en main ou de le transporter.** Le fait de transporter des outils électriques en ayant le doigt sur l'interrupteur ou la mise sous tension d'outils électriques dont l'interrupteur est en position de marche sont propices aux accidents.
- **Retirer toute clé de réglage avant de mettre l'outil électrique sous tension.** Une clé laissée montée sur une pièce en rotation de l'outil électrique peut entraîner des accidents corporels.
- **N'essayez pas d'atteindre des éléments trop éloignés. Ayez de bons appuis et un bon équilibre à tout moment.** Ceci permet une meilleure maîtrise de l'outil électrique dans les situations inattendues.
- **Habillez-vous de façon adéquate. Ne jamais porter de vêtements amples ou de bijoux. Garder les cheveux et les vêtements loin des pièces mobiles.** Les vêtements amples, bijoux ou cheveux longs peuvent se prendre dans les pièces en mouvement.
- **Si des dispositifs permettant de raccorder l'outil à des installations d'extraction et de séparation des poussières sont prévus, veillez à les raccorder et à les utiliser comme il convient.** L'utilisation d'un système de dépoussiérage peut réduire les dangers liés aux poussières.
- **Veiller à ne pas devenir suffisant et à ne pas ignorer les principes de sécurité des outils sous l'effet de la familiarisation acquise à la suite d'une utilisation fréquente de ces outils.** Un acte imprudent peut provoquer un accident grave en une fraction de seconde.
- **Tenir l'outil électrique par ses surfaces de préhension isolées ; en cours d'utilisation, la fixation peut en effet toucher un câblage caché.** Les fixations touchant un fil sous tension peuvent mettre les parties métalliques nues de l'outil électrique sous tension et pourraient électrocuter l'opérateur.

Utilisation et entretien d'un outil énergisé

- **Ne pas forcer l'outil énergisé. Utiliser l'outil électrique adapté au travail à effectuer.** Un outil énergisé adapté fournira un travail de meilleure qualité et plus sûr à la capacité nominale pour laquelle il est conçu.

- **Ne pas utiliser l'outil électrique si l'interrupteur ne permet pas de le mettre sous tension et hors tension.** Tout outil énergisé qui ne peut pas être commandé par l'interrupteur est dangereux et doit être réparé.
- **Débrancher la fiche de la source d'alimentation ou retirer le bloc-batterie, si possible, de l'outil électrique avant de procéder à des réglages, de changer d'accessoire ou de ranger l'outil.** Ces mesures de sécurité préventive réduisent les risques de démarrage accidentel de l'outil énergisé.
- **Ranger les outils électriques non utilisés hors de portée des enfants et ne pas laisser des personnes utiliser un outil électrique si elles ne sont pas familiarisées avec celui-ci ou avec les présentes instructions.** Les outils énergisés sont dangereux lorsqu'ils sont entre les mains d'utilisateurs non formés à leur utilisation.
- **Entretenir les outils électriques et les accessoires. Vérifier l'absence de pièces mobiles mal alignées ou grippées, de pièces brisées ou de toute autre situation susceptible de nuire au bon fonctionnement de l'outil électrique. Si l'outil électrique est endommagé, le faire réparer avant de l'utiliser.** De nombreux accidents sont dus à des outils énergisés mal entretenus.
- **Garder les outils de coupe affûtés et propres.** Des outils de coupe correctement entretenus avec des arêtes tranchantes risquent moins de se coincer et sont plus faciles à maîtriser.
- **Utiliser l'outil électrique, les accessoires et embouts, etc., conformément aux présentes instructions, en prenant en compte les conditions de travail et le travail à effectuer.** L'utilisation de l'outil énergisé pour des opérations différentes de celles pour lesquelles il est prévu pourrait engendrer une situation de danger.
- **Garder les poignées et les surfaces de préhension sèches, propres et exemptes de toute trace d'huile ou de graisse.** Des poignées et des surfaces de préhension glissantes ne permettent pas une manipulation sans danger et une maîtrise de l'outil dans les situations inattendues.

Utilisation et entretien d'un outil avec batterie

- **Recharger exclusivement avec le chargeur préconisé par le fabricant.** Un chargeur qui convient à un type de bloc-batterie donné peut créer un risque d'incendie s'il est utilisé avec un autre type de bloc-batterie.
- **Utiliser les outils énergisés uniquement avec les blocs-batteries spécifiquement prévus à cet effet.** L'utilisation de tout autre bloc-batterie peut créer un risque d'accidents corporels et d'incendie.
- **Tenir les blocs-batteries non utilisés à distance des autres objets métalliques tels que les trombones, pièces de monnaie, clés, clous, vis ou autres petits objets en métal susceptibles d'établir une connexion entre les bornes.** La mise en court-circuit des bornes de batterie peut provoquer des brûlures ou un incendie.
- **En cas d'utilisation excessive, du liquide peut s'échapper de la batterie. Éviter tout contact. En cas de contact accidentel, rincer à l'eau. En cas de projection de liquide dans les yeux, consulter également un médecin.** Le liquide qui s'échappe de la batterie peut provoquer irritation et brûlures.

- **Ne pas utiliser un bloc-batterie ou un outil endommagé ou modifié.** Les batteries endommagées ou modifiées peuvent présenter un comportement imprévisible entraînant un incendie, une explosion ou un risque de blessures.
- **Ne pas exposer un bloc-batterie ou un outil au feu ou à une température excessive.** L'exposition au feu ou à une température de plus de 130 °C peut provoquer une explosion.
- **Suivre l'ensemble des instructions de mise en charge et ne pas charger le bloc-batterie ou l'outil en dehors de la plage de température préconisée dans la notice.** Une mise en charge impropre ou à une température en dehors de la plage préconisée peut endommager la batterie et accroître le risque d'incendie.

Maintenance

- **Faire entretenir l'outil énergisé par un réparateur qualifié, en utilisant uniquement des pièces de rechange d'origine.** Ceci permettra de maintenir la sécurité de l'outil électrique.
- **Ne jamais essayer de réparer des blocs-batteries endommagées.** L'entretien des blocs-batteries doit être confié uniquement au fabricant ou à des prestataires agréés.

Panneaux et autocollants

Des vignettes et autocollants contenant des informations importantes pour la sécurité des personnes et l'entretien du matériel sont apposés sur le produit. Les vignettes et autocollants doivent toujours être faciles à lire. On pourra commander de nouvelles vignettes et de nouveaux autocollants à l'aide de la nomenclature des pièces de rechange.



s011050

Informations utiles

ServAid

ServAid est un portail qui est constamment mis à jour et qui contient des Information techniques, comme :

- Informations réglementaires et sur la sécurité
- Caractéristiques techniques
- Instructions d'installation, d'utilisation et d'entretien
- Nomenclatures de pièces détachées
- Accessoires
- Plans cotés

Veuillez consulter : <https://servaid.atlascopco.com>.

Pour plus d'Informations techniques, veuillez contacter votre représentant local Atlas Copco.

Vidéo de sécurité des produits pour les boulonneuses

Pour en savoir plus sur les caractéristiques de sécurité des boulonneuses Atlas Copco et sur les mesures que l'opérateur doit prendre pour travailler en sécurité, Cliquez sur le lien ou scannez le QR code ci-dessous pour voir la vidéo :

<https://www.youtube.com/watch?v=FAh6yttvUpw>



Technische Daten

Produktdaten

| | |
|-------------------|------------------------------|
| Motorspannung | 35 V d.c. |
| Motorleistung | 500 W |
| Geschwindigkeit | 1205 U/min |
| Drehmomentbereich | 1.4 - 7 Nm (1.0 - 5.2 ft lb) |
| Gewicht | 1.02 kg (2.25 lb) |

Kabel-Netzteil-Kompatibilität

| | |
|-----------------------|------------|
| Zubehör | Artikelnr. |
| Power Supply Unit 950 | 8432084006 |

Netzteil kompatibel bis zu 140 Nm.

Produkt-Stromversorgung

Dieses Produkt kann entweder mit einem Akku oder mit einem Stromkabel in Kombination mit einem Netzteil verwendet werden.

WLAN-Informationen

| Regulierungsbe- reich | Band | TxChannels |
|--------------------------|----------|---|
| ETSI | 2,4 GHz | 1, 2, 3, 4, 5, 6, 7, 8, 9, 10, 11 |
| | U-NII-1 | 36, 40, 44, 48 |
| | U-NII-2 | 52, 56, 60, 64 |
| | U-NII-2e | 100, 104, 108, 112, 116, 120, 124, 128, 132, 136, 140 |
| FCC/IC | 2,4 GHz | 1, 2, 3, 4, 5, 6, 7, 8, 9, 10, 11 |

| | |
|----------|---|
| U-NII-1 | 36, 40, 44, 48 |
| U-NII-2 | 52, 56, 60, 64 |
| U-NII-2e | 100, 104, 108, 112, 116, 132, 136, 140 |
| U-NII-3 | 149, 153, 157, 161, 165 |

Akku-Kompatibilität

| Zubehör | Artikelnummer |
|---------------------|---------------|
| Akku, 14V (2,5 Ah) | 4211 6130 02 |
| Akku, 18 V (2,5 Ah) | 4211 6030 85 |
| Akku, 18 V (2,5 Ah) | 4211 6130 06 |
| Akku, 36V (2,5 Ah) | 4211 6030 86 |
| Akku, 36V (2,5 Ah) | 4211 6130 14 |

Umgebungstemperatur

Halten Sie den Akku für optimale Leistung und Lebensdauer innerhalb der angegebenen Temperaturbereiche.

| | |
|------------------------------|------------------------------------|
| Betriebstemperatur, Laden | +5 bis +40 °C (+41 bis +104 °F) |
| Betriebstemperatur, Entladen | 0 bis +40 °C (+32 bis +104 °F) |
| Transporttemperatur | -20 bis +40 °C (-4 bis +104 °F) |
| Lagertemperatur | +10 bis +25 °C (+50 bis +77 °F) |

Setzen Sie den Akku nicht direkter Sonneneinstrahlung aus.

Temperaturen des Ladegeräts

| | |
|-----------------------------------|------------------------------------|
| Betriebstemperatur des Ladegeräts | +5 bis +40 °C (+41 bis +104 °F) |
|-----------------------------------|------------------------------------|

EU SAR-Wert

EU SAR-Wert: 0.55

Ladegerät-Kompatibilität

| Zubehör | Artikelnummer |
|----------------|---------------|
| Flex-Ladegerät | 4211 6083 84 |

Maximale Sendeleistung

| Funktechnologie | Frequenzbereich (MHz) | Maximale Sendeleistung EIRP (dBm) |
|-----------------|-----------------------|-----------------------------------|
| Wi-Fi® | 2402-2480 | 19,46 |
| Wi-Fi® | 5180-5320 | 20,37 |
| Wi-Fi® | 5500-5700 | 18,39 |

| Funktechnologie | Frequenzbereich (MHz) | Maximale Sendeleistung EIRP (dBm) |
|--|-----------------------|-----------------------------------|
| Bluetooth®-Drahtlostechnologie / Bluetooth® Low Energy | 2402-2480 | 9,29 |

Wi-Fi® ist ein eingetragenes Markenzeichen der Wi-Fi Alliance®

Die Bluetooth® Wortmarke und Logos sind eingetragene Markenzeichen der Bluetooth SIG, Inc.

Erklärungen

Haftung

Viele Ereignisse in der Arbeitsumgebung können sich auf die Verschraubung auswirken und bedürfen einer Validierung der Ergebnisse. In Übereinstimmung mit den geltenden Standards und/oder Vorschriften sind das installierte Drehmoment und die Drehrichtung nach einem Ereignis zu überprüfen, das sich auf die Verschraubung auswirken kann. Zu solchen Ereignissen zählen unter anderem:

- Erstinstallation des Werkzeugsystems
- Änderung von Chargen, Bolzen, Schrauben, Werkzeugen, Software, Konfiguration oder Umgebung
- Änderung von Druckluft- oder Elektroanschlüssen
- Änderung von Linienergonomie, Prozessen, Qualitätsverfahren und -praktiken
- Bedienerwechsel
- Andere Änderungen, die sich auf das Ergebnis der Verschraubung auswirken

Die Prüfung muss:

- Sicherstellen, dass die gemeinsamen Bedingungen sich nicht aufgrund von Ereignissen geändert haben.
- Nach der Erstinstallation, Wartung oder Reparatur der Anlage erfolgen.
- Mindestens einmal pro Schicht oder in einem anderen geeigneten Intervall erfolgen.

EU-KONFORMITÄTSERKLÄRUNG

Wir, **Atlas Copco Industrial Technique AB**, SE-105 23 STOCKHOLM SWEDEN, erklären hiermit in alleiniger Verantwortung, dass dieses Produkt (mit Bezeichnung, Typ und Seriennummer laut Deckblatt) die Anforderungen der folgenden Richtlinie(n) erfüllt:

2006/42/EC (MD), 2011/65/EU (RoHS), 2014/53/EU (RED), 2015/863/EU (RoHS amendment)

Angewandte harmonisierte Normen:

EN 300 328 V2.2.2, EN 300 440 V2.1.1, EN 301 489-1 V2.1.1, EN 301 489-17 V3.2.4, EN 301 893 V2.1.1, EN 50566:2017, EN 55014-1:2017, EN 55014-2:2015, EN 61000-6-2:2005, EN 61000-6-3:2007+A1, EN 61000-6-4:2007+A1, EN 62841-1:2015, EN 62841-2-2:2015

Behörden können relevante technische Informationen anfordern von:

Aleksandra Duric, Product Compliance Manager, Atlas Copco Industrial Technique AB, SE-105 23 Stockholm Sweden

Stockholm, 1 September 2023

Håkan Andersson, Managing Director

Unterschrift des Ausstellers



Statement zur Geräusch & Vibrations-Deklaration

- Schalldruckpegel < 70 dB(A), Unsicherheit 3 dB(A) gemäß ISO15744.
- Schalleistungspegel < 80 dB(A), Unsicherheit 3 dB(A), gemäß ISO15744.
- Vibrationsgesamtwert < 2.5 m/s², Unsicherheit - m/s² gemäß ISO28927-2.

Diese angegebenen Werte wurden während eines Laborversuchs gemäß der vorgegebenen Normen durchgeführt und sind zum Vergleich mit angegebenen Werten anderer Werkzeuge geeignet, welche gemäß derselben Normen geprüft wurden. Diese angegebenen Werte reichen für eine Verwendung in der Risikobewertung nicht aus, wobei Werte gemessen an den verschiedenen Arbeitsplätzen höher liegen können. Die tatsächlichen Expositionswerte und das Gefährdungsrisiko, welchen die einzelne Bedienperson ausgesetzt ist, sind einmalig und hängen von der Arbeitsweise der Bedienperson, dem Werkstück und der Auslegung des Arbeitsplatzes ab, sowie von der Expositionsdauer und der physischen Verfassung der Bedienperson.

Wir, **Atlas Copco Industrial Technique AB**, können nicht für Folgen, die sich aus der Verwendung der von uns angegebenen Werte statt der realen Belastungswerte für die Risikoeinschätzung einer Arbeitsplatzsituation ergeben, haftbar gemacht werden, da wir auf diese keinen Einfluss haben.

Dieses Werkzeug kann bei nicht angemessener Verwendung ein Hand-Arm-Vibrationssyndrom verursachen. Einen EU-Leitfaden, der sich mit Hand-Arm-Vibration befasst, finden Sie unter <http://www.pneurop.eu/index.php> und durch Auswahl von „Werkzeuge“ und „Gesetzgebung“.

Wir empfehlen ein Programm zur Gesundheitsüberwachung, durch welches frühe Symptome erkannt werden können, welche auf die Vibrationsexposition zurückgeführt werden könnten, so dass die Abläufe der Maßnahmen daraufhin so geändert werden können, dass zukünftige Beeinträchtigungen vermieden werden.

i Wenn dieses Gerät für Einbauanwendungen vorgesehen ist:

Angaben zur Geräuschemission dienen als Richtwert für den Gerätebauer. Für das komplette Gerät geltende Geräusch- und Vibrationsemissionsdaten sollten in der zum Gerät gehörenden Bedienungsanleitung aufgeführt werden.

WEEE

Hinweise zu **Elektro- und Elektronik-Altgeräten (EEAG)**: Das vorliegende Produkt und die entsprechenden Informationen erfüllen die Anforderungen der EEAG-Richtlinie/-Verordnungen (2012/19/EU) und müssen gemäß dieser Richtlinie/dieser Verordnungen gehandhabt werden.

Das Produkt ist mit folgendem Symbol gekennzeichnet:



Mit einem durchgestrichenen Mülltonnen-Symbol mit einem einzelnen schwarzen Balken darunter gekennzeichnete Produkte enthalten Teile, die entsprechend der EEAG-Richtlinie/-Verordnungen entsorgt werden müssen. Das gesamte Produkt oder die EEAG-Teile können zur Entsorgung an Ihre Kundendienstzentrale eingeschickt werden.

Funkstörung

Dies ist ein Produkt der Klasse A. In Wohnumgebungen kann dieses Produkt unter Umständen Funkstörungen verursachen.

Informationen zu Artikel 33 in REACH

Die Verordnung (EG) Nr. 1907/2006 des Europäischen Parlaments und des Rates zur Registrierung, Bewertung, Zulassung und Beschränkung chemischer Stoffe (REACH) definiert unter anderem Anforderungen an die Kommunikation innerhalb der Lieferkette. Die Informationspflicht gilt auch für Produkte, die sogenannte besonders besorgniserregende Stoffe enthalten (die „Kandidatenliste“). Am 27. Juni 2018 wurde Blei (CAS Nr. 7439-92-1) in die Kandidatenliste aufgenommen.

Gemäß den oben genannten Verordnungen und Hinweise informieren wir Sie hiermit darüber, dass bestimmte elektrische und mechanische Komponenten des Produkts Blei enthalten können. Dies steht im Einklang mit den geltenden Rechtsvorschriften für Stoffbeschränkungen und basiert auf legalen Ausnahmen in der RoHS-Richtlinie (2011/65/EU). Bei normalem Gebrauch treten aus dem Produkt kein Blei oder Bleiderivate aus und die Bleikonzentration liegt weit unterhalb des geltenden Grenzwerts. Beachten Sie am Ende der Produktlebensdauer die vor Ort geltenden Bestimmungen zur Entsorgung von Blei.

Regionale Anforderungen

⚠️ WARNUNG

Dieses Produkt kann Sie Chemikalien, einschließlich Blei, aussetzen, was nach Kenntnis des Bundesstaats Kalifornien zu Krebserkrankungen und Geburtsfehlern oder sonstigen Schäden am Fortpflanzungssystem führen kann. Weitere Informationen finden Sie unter

<https://www.p65warnings.ca.gov/>

Sicherheit

NICHT WEGWERFEN - AN BENUTZER WEITERLEITEN

⚠️ WARNUNG Lesen Sie alle mit diesem Elektrowerkzeug bereitgestellten Sicherheitshinweise, Anweisungen, Abbildungen und Spezifikationen.

Eine Nichtbeachtung der Anweisungen kann zu Stromschlägen, Bränden und/oder ernsthaften Verletzungen führen.

Bewahren Sie alle Warnhinweise und Anweisungen zur künftigen Verwendung auf.

⚠️ WARNUNG Alle örtlichen Vorschriften, die Installation, Bedienung und Wartung betreffen, müssen immer beachtet werden.

Nutzungserklärung

- Nur zum Gebrauch durch ausgebildete Fachkräfte.
- Dieses Produkt und sein Zubehör dürfen in keinem Fall modifiziert werden.
- Benutzen Sie dieses Produkt nicht, wenn es beschädigt ist.
- Wenn die Produktdatenschilder oder Gefahrenwarnschilder unleserlich werden oder sich ablösen, sind diese sofort zu ersetzen.
- Das Produkt darf nur von geschulten Fachkräften und nur in Industrieumgebungen installiert, bedient und gewartet werden.

Vorgesehener Verwendungszweck

Dieses Produkt ist für das Einsetzen und Entfernen von Gewindeschrauben in Holz, Metall oder Kunststoff konzipiert.

Sonstige Verwendungen sind unzulässig.

Die Verwendung anderer Ersatz- oder Zubehöerteile als der ursprünglich vom Hersteller gelieferten kann zu einem Leistungsabfall und verstärktem Wartungsbedarf, höheren Schall- und Vibrationspegeln und hierdurch zu einer vollständigen Aufhebung der Herstellergarantie führen.

Kabel- und Akkuwerkzeuge Nur zur Verwendung in Innenräumen.

Sicherheitsbezogene Signalwörter

Die sicherheitsbezogenen Signalwörter **Gefahr**, **Warnung**, **Vorsicht** und **Hinweis** haben folgende Bedeutung:

| | |
|---------|--|
| GEFAHR | GEFAHR weist auf eine gefährliche Situation hin, die bei Nichtvermeidung zu schweren Verletzungen mit möglicher Todesfolge führen wird. |
| WARNUNG | WARNUNG weist auf eine gefährliche Situation hin, die bei Nichtvermeidung zu schweren Verletzungen mit möglicher Todesfolge führen könnte. |

ACHTUNG VORSICHT weist bei Verwendung mit dem Sicherheitswarnsymbol auf eine gefährliche Situation hin, die bei Nichtvermeidung zu leichten oder mittelschweren Verletzungen führen könnte.

HINWEIS Ein HINWEIS wird für Situationen verwendet, die sich nicht auf eine mögliche Verletzungsgefahr beziehen.

Produktspezifische Anweisungen

Installation

Cybersicherheit

⚠️ WARNUNG Risiko des Kontrollverlusts über das System und der Offenlegung geschützter Daten

- ▶ Installieren Sie das Produkt nicht mit einer direkten Schnittstelle oder Verbindung zu einem öffentlichen Netzwerk außerhalb der Kontrolle der Nutzer dieses Produktes, wie zum Beispiel dem Internet.
- ▶ Stellen Sie sicher, dass die mit dem Produkt verbundenen Systeme sich vollständig unter Ihrer Kontrolle befinden. Gewährleisten Sie, dass diese Schnittstellen und Systeme in der Umgebung des Produkts durch Sicherheits-Firewalls mit geeigneter und angemessener physischer und digitaler Authentifizierung, Zugangskontrolle und sonstigen erforderlichen Sicherheitsmaßnahmen geschützt sind, zum Beispiel durch digitale Netzwerke, um sicher auf das Produkt zugreifen und dieses betreiben zu können.
- ▶ Das Produkt sollte von denjenigen Teilen des Netzwerks bzw. der Netzwerke isoliert werden, die nicht für das Produkt vorgesehen oder erforderlich sind.

Allgemeine Installationssicherheit

Installationsarbeiten dürfen nur von Fachpersonal ausgeführt werden.

Das Werkzeug sicher einhängen, beispielsweise mittels eines Balancers. Wenn ein Aufhängebügel verwendet wird, prüfen, ob dieser einwandfrei und richtig befestigt ist.

Wechsel des Winkelkopfs

HINWEIS Verwenden Sie ausschließlich mit dem Werkzeug kompatible Winkelköpfe

Die Verwendung eines falschen Winkelkopftyps kann zu fehlerhaften Verschraubungen und Drehmomentberechnungen führen.

- ▶ Siehe Seite 2 für kompatible Winkelköpfe.
- ▶ Siehe Seite 3 für Installationsanweisungen.

Bedienung

Allgemeine Betriebssicherheit

- Tragen Sie aufgrund des Verfang- und Aufwickelrisikos keine Handschuhe.
- Seien Sie auf die Reaktionskraft vorbereitet, wenn das Werkzeug benutzt wird. Den Handgriff des Werkzeugs immer sicher in der Gegenrichtung zur Spindeldrehung unterstützen, um die Auswirkung von plötzlichen

Drehmomentreaktionen während der letzten Phase des Festziehens oder der Anfangsphase des LöSENS von Befestigungselementen zu vermeiden.

- **Antrieb, Steckschlüssel oder Antriebsverlängerungen niemals halten.**
- **Bedien- und Wartungspersonal muss in der körperlichen Verfassung sein, um mit Größe, Gewicht und Leistung des Werkzeugs zu Rande zu kommen.**
- **Nach Möglichkeit eine Aufhängestütze zur Aufnahme des Reaktionsmoments verwenden. Falls dies nicht möglich ist, wird für Pistolengriff- und Stabmodelle die Verwendung von Seitenhaltegriffen empfohlen. Für Winkelschrauber werden Gegenhalter empfohlen.** Es wird empfohlen, bei Stabmodellen eine Vorrichtung zur Aufnahme von Reaktionsmomenten von über 4 Nm (3 lbf.ft), bei Pistolengriffmodellen zur Aufnahme von Reaktionsmomenten von über 10 Nm (7,5 lbf.ft) und bei Winkelschraubern zur Aufnahme von Reaktionsmomenten von über 60 Nm (44 lbf.ft) zu verwenden.
- **Zu stark oder zu schwach angezogene Befestigungselemente können zu schweren Verletzungen führen.** Schraubverbindungen, für die ein bestimmtes Drehmoment vorgeschrieben ist, müssen mit einem Drehmomentmesser nachgeprüft werden. So genannte „Knickschlüssel“ erlauben keine Kontrolle eventuell gefährlicher überhöhter Anzugsmomente. Zu stark oder zu schwach angezogene Befestigungselemente können brechen, sich lösen oder abtrennen. Freigesetzte Baugruppenkomponenten können zu Projektilen werden.
- **Nur für Kraft- oder Schlagschrauber vorgesehene Steckschlüssel, die sich in gutem Zustand befinden, benutzen.** Keine Steckschlüssel für Handknarren verwenden.
- **Die Verwendung eines Elektrowerkzeugs kann nach längerer Zeit zu Unbehagen an Händen, Armen, Schultern, Nacken oder anderen Körperteilen führen.** Wechseln Sie über den Arbeitstag hinweg durch verschiedene geeignete Haltungen, behalten Sie einen sicheren Stand bei und vermeiden Sie unbequeme oder schiefe Körperhaltungen.
- **Sich wiederholende Bewegungen, schlechte Körperhaltung und die Belastung durch Schwingungen können Arme und Hände langfristig schädigen.** Sollten Sie Gefühllosigkeit, Kribbeln, Schmerzen oder weiße Flecken an Ihrer Haut bemerken, arbeiten Sie nicht mehr mit diesem Werkzeug und wenden Sie sich an einen Arzt.
- **Arbeiten Sie unter beengten Platzverhältnissen vorsichtig.** Achten Sie darauf, dass Ihre Hände nicht zwischen Werkzeug und Werkstück gequetscht werden.
- **Hohe Lärmpegel können zu permanentem Hörverlust führen.** Verwenden Sie einen Gehörschutz laut Empfehlung Ihres Arbeitgebers bzw. entsprechend den Gesundheits- und Sicherheitsbestimmungen.
- **Stellen Sie sicher, dass das Werkstück sicher fixiert ist.**

- **Arbeiten Sie in unbekanntem Umgebungen besonders vorsichtig.** Machen Sie sich stets die potenziellen Gefahren bewusst, die von Ihrer Arbeit ausgehen. Dieses Werkzeug ist nicht gegen einen Kontakt mit Stromquellen isoliert.

Werkzeuge mit integrierter Kupplung: Das Produkt nur dann verwenden, wenn Sie sicher sind, dass die Kupplung auslöst. Sofort nach Einstellung der Kupplung richtigen Betrieb überprüfen.

Werkzeuge mit Gegenhalter: Niemals die Hand auf den Gegenhalter legen oder in seiner Nähe haben, wenn das Werkzeug benutzt wird. Vor dem Start des Werkzeugs die Spindeldrehrichtung überprüfen. Bei Einsetzen der Reaktionskraft in eine unerwartete Richtung besteht Quetschgefahr.

⚠️ WARNUNG Quetschgefahr



Vor dem Start die Drehrichtung des Werkzeugs prüfen. Ein Start in eine unerwartete Drehrichtung kann zu Verletzungen und Sachschäden führen. Bewegliche Teile stellen eine Quetsch- und Schnittgefahr dar.

- ▶ Vor dem Start des Werkzeugs sicherstellen, dass die Drehrichtung des Werkzeugs korrekt ist.
- ▶ Halten Sie Hände und Finger von beweglichen Teilen fern.

⚠️ WARNUNG Verletzungsgefahr

Stellen Sie sicher, dass die richtige Parameterdatei verwendet wird. Eine falsche Parameterdatei kann zu einem zu hohen Drehmoment und damit zu Verletzungen führen.

- ▶ Vergleichen Sie das maximale Drehmoment, das in der Steuerung angezeigt wird, mit dem maximalen Drehmoment, das in den technischen Daten für das Werkzeug angegeben ist. Die Werte müssen gleich sein.

Instandhaltung und Wartung

Allgemeine Sicherheit während Instandhaltung und Wartung

Lassen Sie während der Durchführung von Wartungsarbeiten die Steuerung stets abgeschaltet und herausnehmbare Akkus getrennt, um ein unerwartetes Anlaufen zu verhindern.

Wartungsarbeiten dürfen nur von Fachpersonal ausgeführt werden.

Reinigungsanweisungen

Reinigen Sie die Teile mit einem feuchten Tuch. Verwenden Sie nur Wasser, es dürfen keine lösemittelhaltigen Reiniger verwendet werden.

Kontaktieren Sie Ihren Atlas Copco-Service-Techniker für Hinweise zur Reinigung gemäß den aktuellen Empfehlungen und zu Ihrem speziellen Werkzeug.

ESD-Probleme vermeiden

Die Komponenten im Inneren des Produkts und der Steuerung sind empfindlich gegenüber elektrostatischen Entladungen. Stellen Sie zur Vermeidung zukünftiger Störungen sicher, dass Service und Wartung in einer ESD-genehmigten Arbeitsumgebung erfolgen. Die Abbildung unten zeigt ein Beispiel für eine entsprechende Service-Arbeitsstation.

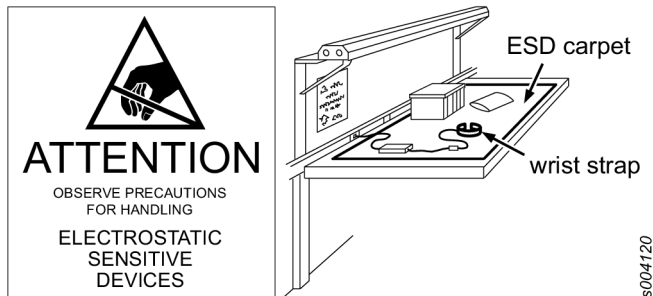

Allgemeine Sicherheitshinweise für das Arbeiten mit Elektrowerkzeugen

⚠️ WARNUNG Lesen Sie alle mit diesem Elektrowerkzeug bereitgestellten Sicherheitshinweise, Anweisungen, Abbildungen und Spezifikationen.

Eine Nichtbeachtung der Anweisungen kann zu Stromschlägen, Bränden und/oder ernsthaften Verletzungen führen.

Bewahren Sie alle Warnhinweise und Anweisungen zur künftigen Verwendung auf.

Der in den Warnhinweisen verwendete Begriff „Elektrowerkzeug“ bezieht sich auf Ihr netzbetriebenes (mit Kabel versehenes) oder batteriebetriebenes (schnurloses) Elektrowerkzeug.

Sicherheit am Arbeitsplatz

- **Halten Sie Ihren Arbeitsbereich stets sauber und sorgen Sie für eine gute Beleuchtung.** Unaufgeräumte und unausgeleuchtete Bereiche sind potenzielle Gefahrenquellen.
- **Benutzen Sie die Werkzeuge nicht in explosionsgefährdeten Umgebungen, z. B. in der Nähe entflammbarer Flüssigkeiten, explosiver Gase oder in staubigen Bereichen.** Elektrowerkzeuge erzeugen Funken, die die Gase oder Partikeln entzünden können.
- **Halten Sie Kinder und Umstehende während der Benutzung eines Werkzeugs von Ihrem Arbeitsbereich fern.** Ablenkungen und Unachtsamkeit können zu Unfällen führen.

Elektrische Sicherheit

- **Die Stecker von Elektrowerkzeugen müssen in die Steckdose passen.** Manipulieren Sie den Stecker in keiner Weise. Verwenden Sie bei geerdeten Elektrowerkzeugen keine Adapterstecker. Nicht veränderte Stecker und passende Steckdosen verringern die Stromschlaggefahr.
- **Vermeiden Sie Körperkontakt mit geerdeten Oberflächen wie Rohren, Heizkörpern, Kühlschränken und Herden.** Es besteht erhöhte Stromschlaggefahr, wenn Ihr Körper geerdet ist.

- **Setzen Sie die Werkzeuge niemals Regen, Wasser oder Feuchtigkeit aus.** Wasser im Gehäuseinneren erhöht die Stromschlaggefahr.
- **Vermeiden Sie den unsachgemäßen Gebrauch des Kabels.** Tragen Sie das Werkzeug niemals am Kabel. Versuchen Sie nicht, den Stecker durch Ziehen am Kabel aus der Steckdose zu entfernen. Das Kabel ist von Wärmequellen, Öl, scharfen Kanten oder beweglichen Teilen fernzuhalten. Beschädigte oder verknotete Kabel erhöhen die Stromschlaggefahr.
- **Verwenden Sie für Arbeiten im Freien ein Verlängerungskabel, das für den Einsatz im Freien geeignet ist.** Der Einsatz eines Verlängerungskabels, das für den Einsatz im Freien geeignet ist, verringert die Stromschlaggefahr.
- **Ist der Einsatz des Elektrowerkzeugs in einer feuchten Umgebung unumgänglich, sollte die Spannungsversorgung durch eine Fehlerstrom-Schutzeinrichtung gesichert sein.** Der Einsatz einer Fehlerstrom-Schutzeinrichtung reduziert die Stromschlaggefahr.

Personensicherheit

- **Seien Sie beim Arbeiten mit den Werkzeugen stets aufmerksam und achten Sie auf Ihre Handlungen.** Benutzen Sie dabei Ihren gesunden Menschenverstand. Verwenden Sie das Elektrowerkzeug nie in ermüdetem Zustand oder unter dem Einfluss von Drogen, Alkohol oder Medikamenten. Eine kleine Unachtsamkeit bei der Werkzeugverwendung kann bereits zu schweren Verletzungen führen.
- **Verwenden Sie Ihre persönliche Schutzausrüstung.** Tragen Sie grundsätzlich eine Schutzbrille. Teile der Schutzausrüstung wie Staubmaske, rutschfeste Sicherheitsschuhe, ein Helm oder der Gehörschutz reduzieren unter den entsprechenden Umständen die Gefahr von Personenschäden.
- **Verhindern Sie unbeabsichtigtes Starten des Werkzeugs.** Vergewissern Sie sich, dass sich der Schalter in der Stellung „Aus“ befindet, bevor Sie das Werkzeug an die Stromversorgung und/oder den Akku anschließen, es aufheben oder tragen. Das Tragen von Werkzeugen mit dem Finger auf dem Schalter oder das Einstecken von eingeschalteten Werkzeugen kann leicht zu Unfällen führen.
- **Entfernen Sie vor dem Einschalten alle Einstellschlüssel oder Werkzeuge.** Schraubenschlüssel oder ähnliche Komponenten, die mit einem rotierenden Werkzeugteil verbunden sind, können Verletzungen verursachen.
- **Gehen Sie nah genug an die zu verschraubende Verbindung heran.** Sorgen Sie für festen Stand und gute Balance. Dadurch haben Sie in unerwarteten Situationen eine bessere Kontrolle über das Werkzeug.
- **Tragen Sie geeignete Arbeitskleidung.** vermeiden Sie weite Kleidung und Schmuck. Haare und Kleidung von beweglichen Teilen fernhalten. Weite Kleidung, Schmuck oder lange Haare können sich darin verfangen.
- **Wurden Geräte zum Anschließen von Absaugungen oder Auffangvorrichtungen mitgeliefert, vergewissern Sie sich, dass diese angeschlossen sind und korrekt verwendet werden.** Der Einsatz von Entstaubern kann Gefahren im Zusammenhang mit Staub reduzieren.

- **Ignorieren Sie niemals die Sicherheitsprinzipien, nur weil Sie aufgrund eines häufigen Gebrauchs des Werkzeugs meinen, dass Sie das Werkzeug gewohnt sind.** Eine unvorsichtige Handhabung kann innerhalb eines Bruchteils einer Sekunde schwere Verletzungen verursachen.
- **Wird unter Bedingungen gearbeitet, bei denen die Schraubvorrichtung mit verdeckt liegenden Leitungen in Berührung kommen kann, halten Sie das Elektrowerkzeug an den isolierten Griffflächen.** Der Kontakt mit einem Strom führenden Kabel kann diesen an freiliegende Metallteile des Elektrowerkzeugs weiterleiten und dem Bediener einen Stromschlag versetzen.

Sorgfältiger Umgang und Gebrauch von Elektrowerkzeugen

- **Wenden Sie beim Umgang mit dem Elektrowerkzeug keine Gewalt an. Verwenden Sie das passende Elektrowerkzeug für die jeweilige Anwendung.** Das korrekte Elektrowerkzeug führt Arbeiten besser und sicherer aus als ein Werkzeug, das nicht für diese Aufgabe ausgelegt ist.
- **Verwenden Sie nie ein Elektrowerkzeug, dessen Ein/Aus-Schalter nicht ordnungsgemäß funktioniert.** Jedes Elektrowerkzeug, das nicht über den Schalter kontrolliert werden kann, stellt eine Gefahrenquelle dar und muss repariert werden.
- **Trennen Sie den Stecker vom Netz und/oder dem Akku (falls abnehmbar), bevor Sie Einstellungen am Werkzeug vornehmen, Zubehör austauschen oder das Gerät lagern.** Diese Sicherheitsvorkehrungen verhindern ein unabsichtliches Einschalten des Elektrowerkzeugs.
- **Lagern Sie Werkzeuge außerhalb der Reichweite von Kindern, und lassen Sie nicht zu, dass Personen, die mit dem Werkzeug oder diesen Anweisungen nicht vertraut sind, mit dem Elektrowerkzeug arbeiten.** Elektrowerkzeuge stellen in Händen unerfahrener Benutzer eine Gefahr dar.
- **Wartung von Elektrowerkzeugen und Zubehör. Überprüfen Sie das Werkzeug auf falsche Justierung, verklemmte bewegliche und abgebrochene Teile sowie sonstige Fehler, die die Funktionsweise des Elektrowerkzeugs beeinträchtigen könnten. Lassen Sie das Elektrowerkzeug bei Beschädigungen reparieren.** Viele Unfälle sind auf schlecht gewartete Elektrowerkzeuge zurückzuführen.
- **Halten Sie Schneidwerkzeuge scharf und sauber.** Korrekt gewartete Werkzeuge mit scharfen Schneiden bleiben weniger häufig hängen und sind leichter zu kontrollieren.
- **Setzen Sie das Elektrowerkzeug, das Zubehör und die Werkzeugeinsätze etc. entsprechend diesen Anweisungen ein. Beachten Sie dabei die Arbeitsbedingungen und die durchzuführenden Arbeiten.** Nicht bestimmungsgerechter Gebrauch des Elektrowerkzeugs kann zu gefährlichen Situationen führen.
- **Halten Sie Griffe und Greifflächen trocken, sauber und frei von Öl und Fett.** Rutschige Griffe und Greifflächen erlauben keine sichere Handhabung und Kontrolle des Werkzeugs in unerwarteten Situationen.

Sorgfältiger Umgang und Gebrauch von Akkuwerkzeugen

- **Das Werkzeug nur mit dem vom Hersteller spezifizierten Ladegerät aufladen.** Wenn ein Ladegerät, das sich für eine bestimmte Art von Akkus eignet, mit einem anderen Akkupack verwendet wird, kann dies u. U. zu einem Brandrisiko führen.
- **Elektrowerkzeuge nur mit speziell hierfür vorgesehenen Akkupacks verwenden.** Der Gebrauch von anderen Akkupacks kann zu Verletzungen und Brandgefahr führen.
- **Nicht verwendete Akkupacks von Büroklammern, Münzen, Schlüsseln, Nägeln, Schrauben und anderen kleinen Metallgegenständen fernhalten, die eine Überbrückung der Kontakte verursachen könnten.** Ein Kurzschluss zwischen den Akkukontakten kann zu Verbrennungen oder Feuer führen.
- **Bei falscher Anwendung kann Flüssigkeit aus dem Akku austreten. Einen Kontakt damit vermeiden. Bei einem versehentlichen Kontakt mit Wasser abspülen. Wenn die Flüssigkeit in die Augen kommt, zusätzlich ärztliche Hilfe aufsuchen.** Austretende Akkufflüssigkeit kann zu Hautreizungen oder Verbrennungen führen.
- **Verwenden Sie keine Akkus oder Werkzeuge, die beschädigt sind oder modifiziert wurden.** Beschädigte oder modifizierte Akkus können ein unvorhersehbares Verhalten aufweisen, wodurch Brände, Explosionen und Verletzungen verursacht werden können.
- **Setzen Sie die Akkus und Werkzeuge keinem Feuer oder hohen Temperaturen aus.** Die Einwirkung von Feuer oder Temperaturen über 130 °C können Explosionen verursachen.
- **Befolgen Sie alle Anweisungen zum Aufladen und laden Sie keine Akkus oder Werkzeuge außerhalb des in den Anweisungen angegebenen Temperaturbereichs auf.** Ein unsachgemäßes Aufladen oder bei Temperaturen außerhalb des angegebenen Bereichs kann den Akku beschädigen und das Brandrisiko erhöhen.

Wartung

- **Die Wartung Ihres Elektrowerkzeugs darf nur von qualifizierten Technikern unter Verwendung identischer Ersatzteile durchgeführt werden.** Damit wird die fortwährende Sicherheit des Elektrowerkzeugs sichergestellt.
- **Warten Sie niemals beschädigte Akkus.** Die Wartung von Akkus darf nur vom Hersteller oder von autorisierten Dienstleistern durchgeführt werden.

Schilder und Aufkleber

Am Produkt befinden sich Schilder und Aufkleber, die wichtige Angaben zur Personensicherheit und Produktwartung enthalten. Die Schilder und Aufkleber müssen immer gut leserlich sein. Neue Schilder und Aufkleber können mithilfe der Ersatzteilliste bestellt werden.



Nützliche Informationen

ServAid

ServAid ist ein Portal, das ständig aktualisiert wird und technische Informationen bietet, wie z.B.:

- Behörden- und Sicherheitsinformationen
- Technische Daten
- Installations-, Betriebs- und Wartungsanweisungen
- Ersatzteillisten
- Zubehör
- Maßzeichnungen

Besuchen Sie: <https://servaid.atlascopco.com>.

Weitere technische Informationen erhalten Sie bei Ihrem Atlas Copco-Vertreter vor Ort.

Video Produktsicherheit für Drehschrauber

Erfahren Sie mehr zu den Sicherheitsmerkmalen der Drehschrauber von Atlas Copco und den Maßnahmen, die der Bediener für den sicheren Betrieb zu ergreifen hat. Klicken Sie auf den Link, oder scannen Sie den nachfolgenden QR-Code, um das Video anzusehen:

<https://www.youtube.com/watch?v=FAh6yttvUpw>



Datos técnicos

Datos de producto

| | |
|--------------------|------------------------------|
| Tensión del motor | 35 V d.c. |
| Potencia del motor | 500 W |
| Velocidad | 1205 rpm |
| Intervalo de par | 1.4 - 7 Nm (1.0 - 5.2 ft lb) |
| Peso | 1.02 kg (2.25 lb) |

Compatibilidad de fuente de alimentación eléctrica con cable

| Accesorio | N.º de artículo |
|-----------------------|-----------------|
| Power Supply Unit 950 | 8432084006 |

Unidad de alimentación eléctrica compatible con hasta 140 Nm.

Fuente de alimentación

Este producto se puede utilizar con una batería o con un cable de alimentación combinado con una unidad de suministro eléctrico.

Información LAN inalámbrica

| Dominio normativo | Banda | Txcanales |
|-------------------|----------|---|
| ETSI | 2,4 GHz | 1, 2, 3, 4, 5, 6, 7, 8, 9, 10, 11 |
| | U-NII-1 | 36, 40, 44, 48 |
| | U-NII-2 | 52, 56, 60, 64 |
| | U-NII-2e | 100, 104, 108, 112, 116, 120, 124, 128, 132, 136, 140 |
| FCC/IC | 2,4 GHz | 1, 2, 3, 4, 5, 6, 7, 8, 9, 10, 11 |
| | U-NII-1 | 36, 40, 44, 48 |
| | U-NII-2 | 52, 56, 60, 64 |
| | U-NII-2e | 100, 104, 108, 112, 116, 132, 136, 140 |
| | U-NII-3 | 149, 153, 157, 161, 165 |

Compatibilidad de batería

| Accesorio | N.º de artículo |
|------------------------|-----------------|
| Batería, 14V (2,5 Ah) | 4211 6130 02 |
| Batería, 18 V (2,5 Ah) | 4211 6030 85 |
| Batería, 18 V (2,5 Ah) | 4211 6130 06 |
| Batería, 36V (2,5 Ah) | 4211 6030 86 |
| Batería, 36V (2,5 Ah) | 4211 6130 14 |

Temperatura ambiente

Para optimizar el rendimiento y la vida útil de la batería, conserve la batería dentro de los intervalos de temperatura.

| | |
|---|--------------------------------------|
| Temperatura de funcionamiento, carga | De +5 a +40 °C (de +41 a +104 °F) |
| Temperatura de funcionamiento, descarga | De 0 a +40 °C (de +32 a +104 °F) |
| Temperatura de transporte | De -20 a +40 °C (de -4 a +104 °F) |
| Temperatura de almacenamiento | De +10 a +25 °C (de +50 a +77 °F) |

Coloque la batería bajo la luz solar directa.

Temperaturas de cargador

| | |
|---|--------------------------------------|
| Temperatura de funcionamiento de cargador | De +5 a +40 °C (de +41 a +104 °F) |
|---|--------------------------------------|

Valor SAR EU

Valor SAR EU: 0.55

Compatibilidad de cargador

| Accesorio | N.º de artículo |
|---------------|-----------------|
| Cargador Flex | 4211 6083 84 |

Potencia máxima de salida de radio

| Radiotecnología | Rango de frecuencias (MHz) | Máxima transmisión de potencia EIRP (dBm) |
|--|----------------------------|---|
| Wi-Fi® | 2402-2480 | 19,46 |
| Wi-Fi® | 5180-5320 | 20,37 |
| Wi-Fi® | 5500-5700 | 18,39 |
| Tecnología inalámbrica Bluetooth® / Bluetooth® de baja energía | 2402-2480 | 9,29 |

Wi-Fi® es una marca registrada de Wi-Fi Alliance®

La marca nominativa y logos Bluetooth® son marcas comerciales registradas propiedad de Bluetooth SIG, Inc.

Declaraciones**Responsabilidad**

Muchas circunstancias del entorno de trabajo pueden afectar al proceso de apriete y requerir la validación de los resultados. En cumplimiento de las normas y/o reglamentación aplicables, le solicitamos que compruebe el par instalado y la dirección de giro después de cualquier circunstancia que pueda afectar al resultado del apriete. Ejemplos de este tipo de circunstancias son, aunque sin limitarse a ellos:

- Instalación inicial del sistema de mecanizado
- Cambio del lote de piezas, perno, lote de tornillo, herramienta, software, configuración o entorno
- Cambio de conexiones neumáticas o eléctricas
- Cambio en la ergonomía, procesos, procedimientos o prácticas de control de calidad
- cambio de operador
- Cualquier otro cambio que influya en el resultado del proceso de apriete

La comprobación debería:

- Asegurar que las condiciones de la junta no hayan cambiado debido a las circunstancias influyentes.
- Realizarse después de la instalación inicial, un mantenimiento o la reparación del equipo
- Realizarse al menos una vez por cada turno o con otra frecuencia adecuada

DECLARACIÓN DE CONFORMIDAD DE LA UE

Nosotros, **Atlas Copco Industrial Technique AB**, SE-105 23 STOCKHOLM SWEDEN., declaramos bajo nuestra única responsabilidad que el producto (con nombre, tipo y número de serie indicados en la primera página) es conforme a las siguientes Directivas:

2006/42/EC (MD), 2011/65/EU (RoHS), 2014/53/EU (RED), 2015/863/EU (RoHS amendment)

Estándares armonizados aplicados:

EN 300 328 V2.2.2, EN 300 440 V2.1.1, EN 301 489-1 V2.1.1, EN 301 489-17 V3.2.4, EN 301 893 V2.1.1, EN 50566:2017, EN 55014-1:2017, EN 55014-2:2015, EN 61000-6-2:2005, EN 61000-6-3:2007+A1, EN 61000-6-4:2007+A1, EN 62841-1:2015, EN 62841-2-2:2015

Las autoridades pueden solicitar la correspondiente información técnica a:

Aleksandra Duric, Product Compliance Manager, Atlas Copco Industrial Technique AB, SE-105 23 Stockholm Sweden

Stockholm, 1 September 2023

Håkan Andersson, Managing Director

Firma del emisor

Declaración sobre ruido y vibraciones

- Nivel de presión acústica < 70 dB(A), incertidumbre 3 dB(A), de conformidad con ISO15744.
- Nivel de presión acústica < 80 dB(A), incertidumbre 3 dB(A), de conformidad con ISO15744.
- Valor total de vibración < 2.5 m/s², incertidumbre - m/s², de acuerdo con ISO28927-2.

Los valores declarados han sido obtenidos en ensayos de laboratorio realizados según la normativa indicada y pueden utilizarse para compararlos con los valores declarados para otras herramientas que hayan sido ensayadas siguiendo la misma normativa. Los valores declarados no se pueden utilizar para evaluación de riesgos y los valores obtenidos en cada lugar de trabajo podrían alcanzar cifras superiores. Los valores reales de exposición y de riesgo de daños para cada individuo dependen del sistema de trabajo del usuario, del diseño del puesto de trabajo y de la pieza, y también del tiempo de exposición y del estado físico del usuario.

Nosotros, **Atlas Copco Industrial Technique AB**, no tendremos responsabilidad alguna por las consecuencias del uso de los valores declarados en lugar de unos valores que reflejen la exposición real, en una evaluación de riesgos individuales en una situación de trabajo sobre la que no tenemos control alguno.

Esta herramienta puede causar síndrome de vibración si su uso no se administra de forma adecuada. Puede encontrar una guía de la UE sobre cómo manejar la vibración mano-brazo accediendo a <http://www.pneurop.eu/index.php> y seleccionando "Tools" (Herramientas) y "Legislation" (Legislación).

Se recomienda mantener un programa de control sanitario de detección precoz de los síntomas relacionados con la exposición a vibraciones, con objeto de modificar los procedimientos de gestión y así evitar posibles discapacidades.

- ⓘ Este equipo está diseñado para aplicaciones de montaje de sujeción:
La emisión de ruido se indica a modo de guía para el fabricante de la máquina. Los datos de emisiones de ruido y vibraciones de toda la máquina deberán incluirse en el manual de instrucciones de esta.

RAEE

Información referente a los **Residuos de Aparatos Eléctricos y Electrónicos (RAEE)**:

Este producto y su información cumplen los requisitos de la directiva/normativa RAEE (2012/19/EU), y deben manipularse según sus disposiciones.

El producto está marcado con el símbolo siguiente:



Los productos marcados con el símbolo de un contenido de basuras con ruedas tachado y una barra negra única debajo, contienen partes que se deben manipular de conformidad con la directiva/normativa RAEE. El producto completo, o las piezas RAEE, pueden enviarse a su «Centro de atención al cliente» para su manipulación.

Interferencia de radio

Este es un producto de categoría A. En entornos domésticos este producto puede causar interferencias de radio.

Información relacionada con el Artículo 33 en REACH

El Reglamento europeo (UE) n.º 1907/2006 relativo al registro, evaluación, autorización y restricción de las sustancias y preparados químicos (REACH) define, entre otras cosas, los requisitos relacionados con la comunicación en la cadena de suministro. El requisito de información también es aplicable a los productos que contengan las llamadas Sustancias muy preocupantes (la «Lista de candidatos»). El 27 de junio de 2018 se añadió el plomo (CAS n.º 7439-92-1) a la Lista de candidatos.

De acuerdo con lo mencionado anteriormente, el objetivo del presente documento es informarle de que determinados componentes eléctricos y mecánicos en el producto pueden contener plomo. El presente documento es de conformidad con la legislación sobre restricción de sustancias actual y se basa en las exenciones legítimas en la Directiva RoHS (2011/65/UE). No se producirán fugas de plomo ni mutará a partir del producto durante el uso normal y la concentración de plomo en el producto completo se encuentra bastante por debajo del límite umbral aceptable. Tenga en cuenta los requisitos locales sobre el desecho del plomo al final de la vida útil del producto.

Requisitos regionales

⚠ ADVERTENCIA

Este producto le puede exponer al plomo, considerado por el Estado de California como causante de cáncer y de malformaciones congénitas u otros daños reproductivos. Para más información visite

<https://www.p65warnings.ca.gov/>

Seguridad

CONSERVAR - ENTREGAR AL USUARIO

⚠ ADVERTENCIA Lea todas las advertencias, instrucciones, ilustraciones y especificaciones de seguridad suministradas con esta herramienta motorizada.

Si no se siguen todas las instrucciones que se indican a continuación pueden producirse descargas eléctricas, incendios o graves daños personales.

Guarde todas las advertencias e instrucciones para futuras consultas.

⚠ ADVERTENCIA Respete siempre todas las normas de seguridad relativas a la instalación, funcionamiento y mantenimiento de acuerdo a la legislación local.

Declaración de uso

- Solo para uso profesional.
- No se debe modificar ningún aspecto de este producto ni de sus accesorios.
- No utilice este producto si está dañado.
- Si los datos del producto o las señales de advertencia de peligro en el producto dejan de ser legibles o se desprenden, sustitúyalas sin demora.
- Solo personal cualificado puede instalar, operar y realizar servicios en el producto en un entorno industrial.

Uso previsto

Este producto está diseñado para la instalación y extracción de uniones roscadas en madera, metal o plástico.

No se permite ningún otro uso.

El uso de las piezas de repuesto o accesorios no originales puede producir un menoscabo del rendimiento, un aumento de las tareas de mantenimiento, del nivel acústico o de vibraciones y, como resultado, la anulación completa de la responsabilidad del fabricante.

Herramientas de cable y batería: Solamente para uso en interiores.

Palabras de las señales de seguridad

Las palabras de las señales de seguridad **Peligro**, **Advertencia**, **Precaución** y **Aviso** tienen los siguientes significados:

PELIGRO PELIGRO indica una situación de riesgo cuyo resultado, en caso de no evitarse, será la muerte o lesiones personales de gravedad.

| | |
|-------------|---|
| ADVERTENCIA | ADVERTENCIA indica una situación de riesgo cuyo resultado, en caso de no evitarse, podría ser la muerte o lesiones personales de gravedad. |
| PRECAUCIÓN | PRECAUCIÓN, utilizada con el símbolo de alerta de seguridad, indica una situación de riesgo cuyo resultado, si no se evita, podrían ser lesiones menores o leves. |
| AVISO | AVISO se utiliza para indicar prácticas que no están relacionadas con lesiones personales. |

Instrucciones específicas para el producto

Instalación

Ciberseguridad

ADVERTENCIA Riesgo de pérdida de control del sistema y exposición de los datos protegidos

- ▶ No instale el producto con una interfaz o conexión directa a una red pública fuera del control del usuario de este producto, como por ejemplo, internet.
- ▶ Asegúrese de que los sistemas conectados al producto están completamente bajo su control. Asegúrese de que estas interfaces y sistemas están protegidos mediante cortafuegos de seguridad con autenticación física y digital adecuadas, control de acceso y otras medidas de seguridad necesarias aplicadas en el entorno del producto, por ejemplo, una red digital, para acceder de forma segura y operar el producto.
- ▶ Se debe aislar el producto de aquellas partes de la red que no estén diseñadas ni se requieran para el producto.

Seguridad general de instalación

La instalación deberá realizarla exclusivamente personal cualificado.

Cuelgue la herramienta con seguridad, por ejemplo, utilizando un compensador. Si utiliza un gancho de suspensión, compruebe que está en buen estado y correctamente sujeto.

Cambiar el cabeza angular

AVISO Utilice únicamente cabezales angulares compatibles con la herramienta

Utilizar el tipo equivocado de cabezal angular puede causar aprietes incorrectos y cálculos de par inexactos.

- ▶ Consulte la página 2 para cabezales angulares compatibles.
- ▶ Consulte la página 3 para las instrucciones de instalación.

Funcionamiento

Seguridad general de operación

- **A causa del riesgo de atrapamiento, no utilice guantes.**
- **Prepárese para la fuerza de reacción que se produce al utilizar la herramienta.** Apoye siempre el mango de la herramienta firmemente, en la dirección contraria a la rotación del husillo, a fin de reducir el efecto de la reacción repentina del par durante el atornillado final y destornillado inicial.

- **Nunca sujete el eje, el zócalo ni la extensión del eje.**
- **Los operarios y el personal de mantenimiento deben estar físicamente capacitados para manejar el volumen, peso y potencia de la herramienta.**
- **Si es posible, utilice un brazo de suspensión para absorber el par de reacción. Si no es posible, se recomienda la utilización de empuñaduras laterales para herramientas de caja recta y herramientas con empuñadura de pistola; se recomienda utilizar barras de reacción para aprietatuercas de ángulo.** Se recomienda el uso de un método de absorción del par de reacción superior a 4 Nm (3 lbf.ft) para herramientas de caja recta, superior a 10 Nm (7,5 lbf.ft) para herramientas con empuñadura de pistola y superior a 60 Nm (44 lbf.ft) para aprietatuercas de ángulo.
- **Las sujeciones apretadas a un par excesivo o insuficiente pueden causar lesiones graves.** Los montajes que precisen un par específico deben comprobarse utilizando un medidor de par. Las llaves dinamométricas llamadas de "clic" no comprueban las condiciones de sobrepasar potencialmente peligrosas. Las sujeciones apretadas a un par excesivo o insuficiente se pueden romper, aflojar o separar. Los montajes que se suelten disparados pueden convertirse en proyectiles.
- **Utilice únicamente llaves eléctricas o de impacto que estén en buen estado.** No utilice llaves manuales.
- **Cuando se utiliza una herramienta motorizada, el operario puede experimentar molestias en las manos, brazos, hombros, cuellos u otras partes del cuerpo.** Alterne entre posturas adecuadas durante el día de trabajo, mantenga una posición firme y evite posturas extrañas o desequilibradas.
- **Movimientos continuos, posiciones incorrectas y exposición a la vibración pueden dañar las manos y brazos.** Si siente adormecimiento, cosquilleo, dolor o palidez en la piel, deje de usar la herramienta y consulte a un médico.
- **Tenga cuidado cuando realice operaciones en espacios confinados.** Tenga cuidado de sufrir un aplastamiento de las manos entre la máquina y la pieza.
- **Un nivel alto de ruido puede causar pérdida auditiva permanente.** Utilice protectores para los oídos tal como lo recomiende su empleador o de acuerdo a los reglamentos de higiene y seguridad laboral.
- **Asegúrese de que la pieza de trabajo esté bien sujeta.**
- **Trabajar con cuidado en lugares desconocidos.** Tenga en cuenta los peligros potenciales creados por su actividad de trabajo. Esta herramienta no está aislada para el contacto con fuentes de alimentación eléctrica.

Herramientas con embrague: Nunca utilice el producto sin asegurarse de que el embrague se haya soltado. Comprobar el correcto funcionamiento inmediatamente después de ajustar el embrague.

Herramientas utilizadas junto con una barra de reacción: No poner nunca la mano sobre la barra de reacción ni cerca de ella mientras se esté usando la herramienta. Tenga presente la dirección de rotación del eje antes de arrancar la herramienta, porque la fuerza de reacción puede producirse en una dirección inesperada con el riesgo de sufrir lesiones por aplastamiento.

⚠️ ADVERTENCIA Riesgo de aplastamiento



0690 9110 05 9830 0144 00

Antes de comenzar a trabajar, compruebe la dirección de giro de la herramienta. Si se desconoce la dirección de giro pueden provocarse lesiones personales o daños materiales. Las partes móviles pueden aplastar y cortar.

- ▶ Asegúrese de que la dirección de giro de la herramienta es correcta antes de ponerla en funcionamiento.
- ▶ Mantenga las manos y los dedos alejados de las piezas móviles.

⚠️ ADVERTENCIA Riesgo de lesiones

Asegúrese de utilizar el archivo de parámetro correcto. Un archivo de parámetro erróneo puede causar un par demasiado alto resultante en lesión física.

- ▶ Compare el par máximo mostrado en el controlador con el par máximo indicado en los datos técnicos de la herramienta, deben ser iguales.

Servicio y mantenimiento

Seguridad general durante el servicio y el mantenimiento

Mantenga siempre el controlador apagado y retire las baterías extraíbles durante el servicio para evitar una puesta en marcha inesperada.

Las revisiones deberá realizarlas exclusivamente personal cualificado.

Instrucciones de limpieza

Limpie las piezas con un paño húmedo. Utilice solo agua, no se deben utilizar agentes limpiadores que contengan disolventes.

Contacte con su técnico de servicio Atlas Copco para obtener consejos de limpieza según las recomendaciones actuales y para su herramienta específica.

Prevención de descargas electrostáticas

Los componentes del interior del producto y el controlador son sensibles a las descargas electrostáticas. Para evitar posibles averías, asegúrese de realizar el servicio y el mantenimiento en un entorno de trabajo aprobado con respecto a descargas electrostáticas. La siguiente figura muestra un ejemplo de una estación de servicio adecuada.

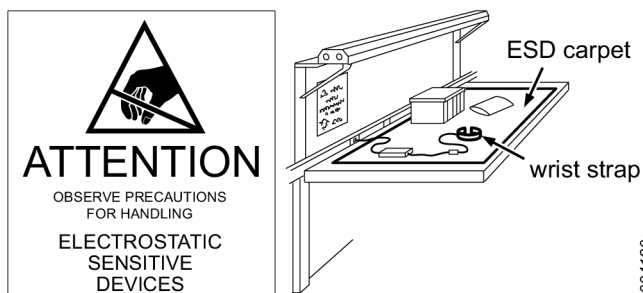

s004120

Advertencias de seguridad generales para herramientas eléctricas

⚠️ ADVERTENCIA Lea todas las advertencias, instrucciones, ilustraciones y especificaciones de seguridad suministradas con esta herramienta motorizada.

Si no se siguen todas las instrucciones que se indican a continuación pueden producirse descargas eléctricas, incendios o graves daños personales.

Guarde todas las advertencias e instrucciones para futuras consultas.

El término "herramienta eléctrica" de las advertencias se refiere a herramientas eléctricas accionadas por la red de suministro (con cable) o a las accionadas por batería (sin cable).

Seguridad de la zona de trabajo

- **Mantenga el lugar de trabajo limpio y bien iluminado.** Las zonas desorganizadas y mal iluminadas pueden provocar accidentes.
- **No utilice herramientas motorizadas en entornos en los que exista peligro de explosión, como en entornos con polvo, gases o líquidos inflamables.** Las herramientas eléctricas generan chispas que pueden inflamar el polvo o los gases.
- **Mientras utiliza una herramienta motorizada, mantenga a las personas (niños, compañeros, etc.) alejadas.** Las distracciones pueden hacer que pierda el control.

Seguridad eléctrica

- **Las conexiones de las herramientas motorizadas deben encajar en el enchufe. Nunca modifique la conexión de ninguna manera. No utilice adaptadores con las herramientas motorizadas con toma de tierra (masa).** Si se utilizan conexiones sin modificar en sus correspondientes enchufes se reduce el riesgo de descargas eléctricas.
- **Evite el contacto físico con superficies que estén conectadas a una toma de tierra como, por ejemplo, tuberías, radiadores, cocinas y frigoríficos.** El riesgo de sufrir una descarga eléctrica aumenta si su cuerpo está conectado a tierra.
- **No exponga las herramientas motorizadas a la lluvia ni a la humedad.** Al entrar agua en el interior de una herramienta motorizada aumenta el riesgo de que se produzcan descargas eléctricas.
- **No tire del cable. Nunca utilice el cable para trasladar, tirar o desenchufar la herramienta motorizada. Mantenga el cable alejado de fuentes de calor, aceite, bordes cortantes o piezas en movimiento.** Un cable en mal estado o enredado aumenta el riesgo de que se produzcan descargas eléctricas.
- **Cuando utilice una herramienta motorizada en exteriores, utilice un cable alargador adecuado para uso en exteriores.** La utilización de un cable adecuado para su uso en exteriores reduce el riesgo de que se produzcan descargas eléctricas.

- **Si es inevitable la utilización de una herramienta motorizada en un lugar húmedo, utilice un suministro protegido con dispositivo diferencial residual (DDR).** El uso de un DDR reduce el riesgo de que se produzcan descargas eléctricas.

Seguridad personal

- **Manténgase siempre alerta, céntrese en lo que está haciendo y aplique el sentido común al utilizar cualquier herramienta motorizada. No utilice herramientas motorizadas si está cansado o se encuentra bajo los efectos de medicamentos, alcohol o drogas.** Un momento de distracción mientras utiliza una herramienta motorizada puede provocar graves daños personales.
- **Utilice equipos de protección personal. Utilice siempre protección ocular.** El uso de equipos de protección como mascarillas antipolvo, calzado de seguridad antideslizante, casco o protección para los oídos en las condiciones apropiadas reduce el riesgo de sufrir lesiones personales.
- **Evite el encendido inintencionado. Asegúrese de que el interruptor está en la posición de apagado antes de conectar la herramienta a la fuente de alimentación y/o paquete de baterías, levantarla o transportarla.** Si transporta la herramienta motorizadas con el dedo en el gatillo o si conecta la herramienta mientras el interruptor está activado, pueden producirse accidentes.
- **Retire cualquier tipo de llave de ajuste o llave fija antes de encender la herramienta.** Si deja cualquier tipo de llave o herramienta conectada a una parte giratoria de la herramienta motorizada, pueden producirse lesiones personales.
- **No intente hacer demasiadas cosas al mismo tiempo. Mantenga el equilibrio siempre.** Esto permite controlar mejor la herramienta motorizada en situaciones imprevistas.
- **Utilice ropa adecuada. No lleve prendas de vestir holgadas ni joyas. Mantenga el pelo y la ropa alejados de las piezas móviles.** Si viste prendas sueltas, lleva joyas o tiene el pelo largo, existe la posibilidad de que se enganchen en las piezas en movimiento.
- **Si los dispositivos están provistos con conexión de accesorios de extracción y recogida de polvo, asegúrese de conectarlos y utilizarlos correctamente.** La recogida del polvo puede reducir los riesgos relacionados con éste.
- **No deje que el conocimiento adquirido por el uso frecuente de las herramientas lo vuelva descuidado y lo lleve a ignorar los principios de seguridad de la herramienta.** Actuar sin prestar atención puede provocar lesiones muy graves en una fracción de segundo.
- **Sujete la herramienta motorizada por las superficies de agarre aisladas cuando esté realizando una operación en la que el sujetador pueda entrar en contacto con cableado oculto.** Si las sujeciones entran contacto con un cable "activo" pueden "activar" las partes metálicas expuestas de la herramienta eléctrica y provocar una descarga eléctrica al operario.

Uso y cuidado de la herramienta motorizada

- **No fuerce la herramienta motorizada. Utilice la herramienta motorizada más adecuada para su aplicación.** Si utiliza la herramienta motorizada adecuada, podrá realizar la tarea de mejor forma y con mayor seguridad, a la velocidad para la que ha sido diseñada.
- **No utilice la herramienta motorizada si el interruptor no se enciende y apaga.** Una herramienta motorizada que no puede controlarse con el interruptor es muy peligrosa y debe ser reparada.
- **Si fuera desmontable, desconecte el enchufe de la herramienta motorizada de la fuente de alimentación y/o del paquete de baterías, si fuera antes de realizar cualquier tipo de ajuste, cambiar un accesorio o de almacenarla.** La aplicación de estas medidas preventivas de seguridad reducirá el riesgo de que la herramienta motorizada se ponga en funcionamiento accidentalmente.
- **Guarde las herramientas motorizadas que no utilice lejos del alcance de los niños y no permita su uso por parte de personas no estén familiarizadas con ellas o con estas instrucciones.** Las herramientas motorizadas en manos de personas que no están capacitadas para usarlas resultan peligrosas.
- **Conserve en buen estado las herramientas motorizadas y los accesorios. Compruebe si las piezas móviles están desalineadas o agarrotadas, si presentan daños o cualquier otra condición que pueda afectar al funcionamiento de la herramienta motorizada. Si la herramienta motorizada está dañada, repárela antes de utilizarla.** La causa de muchos accidentes es el mantenimiento deficiente de las herramientas motorizadas.
- **Mantenga las herramientas de corte afiladas y limpias.** Las herramientas de corte mantenidas correctamente con sus bordes de corte afilados se bloquean en menos ocasiones y su control es más sencillo.
- **Utilice las herramientas motorizadas, accesorios, brocas, etc. de acuerdo con estas instrucciones, teniendo en consideración las condiciones de trabajo y la tarea que debe realizarse.** El uso de herramientas motorizadas para operaciones para las que no fueron diseñadas puede causar situaciones peligrosas.
- **Mantenga las asas y superficies de agarre secas, limpias y libres de grasas y aceites.** Las asas y superficies de agarre deslizantes no permiten controlar y manejar la herramienta con seguridad en situaciones inesperadas.

Uso y cuidado de la batería

- **Recargue la batería solo con el cargador especificado por el fabricante.** Un cargador adecuado para un tipo de batería puede provocar un incendio si se utiliza con otra batería.
- **Utilice las herramientas motorizadas solo con las baterías específicamente designadas.** El uso de otras baterías puede provocar lesiones e incendios.
- **En períodos de desuso de la batería, guárdela alejada de objetos metálicos, como clips de papel, monedas, llaves, clavos, tornillos y otros objetos metálicos pequeños que pueden conectar una terminal con la otra.** El cortocircuito de los terminales de la batería puede provocar quemaduras e incluso un incendio.

- Bajo determinadas condiciones, la batería puede expulsar algo de líquido, evite el contacto con él. Si el contacto se produjera accidentalmente, enjuague con agua abundante. Si el líquido entra en contacto con los ojos, consulte con su médico. El líquido de la batería puede provocar irritación y quemaduras.
- No utilice una batería ni una herramienta que estén dañadas o hayan sido modificadas. Las baterías dañadas o modificadas pueden tener una conducta impredecible que diera lugar a un incendio, explosión o riesgo de sufrir lesiones.
- No exponga la batería o la herramienta a temperaturas excesivas. La exposición al fuego o temperaturas por encima de 130 °C puede provocar explosiones.
- Siga todas las instrucciones de carga y no cargue la batería ni la herramienta más allá del intervalo de temperatura indicado en las instrucciones. Una carga inadecuada o a temperaturas que excedan el intervalo especificado puede dañar la batería y aumentar el riesgo de incendio.

Servicio

- El mantenimiento de su herramienta mecánica debe ser llevado a cabo por personal cualificado que utilice únicamente piezas de recambio idénticas. De esta forma, se garantiza la seguridad de la herramienta motorizada.
- Nunca repare las baterías dañadas. Las baterías solo deben repararlas el fabricante o un servicio técnico autorizado.

Señales y etiquetas

El producto está equipado con signos y adhesivos que contienen información importante sobre seguridad personal y mantenimiento del producto. Los signos y los adhesivos deben ser fácilmente legibles en todo momento. Pueden solicitarse signos y adhesivos nuevos utilizando la lista de repuestos.



s011050

Información de utilidad

ServAid

ServAid es un portal que se actualiza continuamente y contiene información técnica, como:

- Información sobre regulaciones y seguridad
- Datos técnicos
- Instrucciones de instalación, operación y servicio
- Listas de repuestos
- Accesorios
- Planos de dimensiones

Visite: <https://servaid.atlascopco.com>.

Para obtener más información, póngase en contacto con su representante de Servicio local Atlas Copco.

Vídeo de seguridad de producto para aprietatuercas

Obtenga más información sobre las características de seguridad de los aprietatuercas Atlas Copco y sobre las medidas que debe tomar el operario para disfrutar de un uso seguro. Pulse el enlace o escanee el siguiente código QR para ver el vídeo:

<https://www.youtube.com/watch?v=FAh6yvvUpw>



Dados técnicos

Dados do produto

| | |
|-------------------|------------------------------|
| Tensão do motor | 35 V d.c. |
| Potência do motor | 500 W |
| Velocidade | 1205 r/min |
| Alcance do torque | 1.4 - 7 Nm (1.0 - 5.2 ft lb) |
| Peso | 1.02 kg (2.25 lb) |

Compatibilidade da unidade de alimentação de força do cabo

| | |
|-----------------------|------------|
| Acessório | Artigo N° |
| Power Supply Unit 950 | 8432084006 |

Unidade de fonte de alimentação compatível com até 140 Nm.

Fonte de Alimentação do Produto

Este produto pode ser usado com uma bateria ou com um cabo de energia com uma unidade de fonte de alimentação.

Informações de LAN sem fio

| Domínio Regu- latório | Faixa | TxChannels |
|--------------------------|----------|---|
| ETSI | 2,4 GHz | 1, 2, 3, 4, 5, 6, 7, 8, 9, 10, 11 |
| | U-NII-1 | 36, 40, 44, 48 |
| | U-NII-2 | 52, 56, 60, 64 |
| | U-NII-2e | 100, 104, 108, 112, 116, 120, 124, 128, 132, 136, 140 |

| | | |
|--------|----------|--|
| FCC/IC | 2,4 GHz | 1, 2, 3, 4, 5, 6, 7, 8, 9, 10, 11 |
| | U-NII-1 | 36, 40, 44, 48 |
| | U-NII-2 | 52, 56, 60, 64 |
| | U-NII-2e | 100, 104, 108, 112, 116, 132, 136, 140 |
| | U-NII-3 | 149, 153, 157, 161, 165 |

Compatibilidade de bateria

| Acessório | Artigo nº |
|------------------------|--------------|
| Bateria, 14V (2,5 Ah) | 4211 6130 02 |
| Bateria, 18 V (2,5 Ah) | 4211 6030 85 |
| Bateria, 18 V (2,5 Ah) | 4211 6130 06 |
| Bateria, 36V (2,5 Ah) | 4211 6030 86 |
| Bateria, 36V (2,5 Ah) | 4211 6130 14 |

Temperatura Ambiente

Para um melhor desempenho e vida útil da bateria, mantenha-a dentro dos intervalos de temperatura.

| | |
|-----------------------------------|--------------------------------|
| Temperatura de operação, carga | +5 a +40 °C (+41 a +104 °F) |
| Temperatura de operação, descarga | 0 a +40 °C (+32 a +104 °F) |
| Temperatura de transporte | -20 a +40 °C (-4 a +104 °F) |
| Temperatura de armazenamento | +10 a +25 °C (+50 a +77 °F) |

Não exponha a bateria à luz direta do sol.

Temperaturas do carregador

| | |
|---------------------------------------|--------------------------------|
| Temperatura de operação do carregador | +5 a +40 °C (+41 a +104 °F) |
|---------------------------------------|--------------------------------|

Valor SAR UE

Valor SAR UE: 0.55

Compatibilidade do carregador

| Acessório | Artigo nº |
|--------------|--------------|
| Flex charger | 4211 6083 84 |

Máxima Potência de Saída de RF

| Tecnologia de RF | Faixa de Frequência (MHz) | Potência Máxima de Transmissão (EIRP) (dBm) |
|------------------|---------------------------|---|
| Wi-Fi® | 2402-2480 | 19,46 |
| Wi-Fi® | 5180-5320 | 20,37 |

| Tecnologia de RF | Faixa de Frequência (MHz) | Potência Máxima de Transmissão (EIRP) (dBm) |
|---|---------------------------|---|
| Wi-Fi® | 5500-5700 | 18,39 |
| Tecnologia sem fio Bluetooth® / Bluetooth® de Baixa Energia | 2402-2480 | 9,29 |

Wi-Fi® é uma marca registrada da Wi-Fi Alliance®

A palavra e as logos Bluetooth® são marcas registradas de propriedade da Bluetooth SIG, Inc.

Declarações

Responsabilidade

Muitas situações no ambiente operacional poderão afetar o processo de aperto e podem exigir uma validação de resultados. Em conformidade com as normas e/ou regulamentos aplicáveis, solicitamos que se inspecione o torque instalado e a direção rotacional depois de qualquer situação que possa influenciar o resultado do aperto. Exemplos de tais situações incluem, porém não se limitam a:

- instalação inicial do sistema de ferramentas
- alteração do lote de peças, parafuso, lote de parafusos, ferramenta, software, configuração ou ambiente
- Alteração nas conexões de ar ou elétricas
- alteração na ergonomia da linha, processo, procedimentos ou práticas de qualidade
- alteração do operador
- qualquer outra alteração que influencie o resultado do processo de aperto

A inspeção deve:

- Garantir que as condições da junta não tenham sido alteradas por situações de influência.
- Ser realizada após a instalação inicial, manutenção ou reparo do equipamento.
- Ocorrer no mínimo uma vez por turno ou em outra frequência adequada.

DECLARAÇÃO DE CONFORMIDADE DA COMUNIDADE EUROPEIA

Nós, Atlas Copco Industrial Technique AB, SE-105 23 STOCKHOLM SWEDEN, declaramos, sob nossa exclusiva responsabilidade, que este produto (com nome, tipo e número de série, ver primeira página) está em conformidade com a(s) seguinte(s) Diretiva(s):

2006/42/EC (MD), 2011/65/EU (RoHS), 2014/53/EU (RED), 2015/863/EU (RoHS amendment)

Normas harmonizadas aplicadas:

EN 300 328 V2.2.2, EN 300 440 V2.1.1, EN 301 489-1 V2.1.1, EN 301 489-17 V3.2.4, EN 301 893 V2.1.1, EN 50566:2017, EN 55014-1:2017, EN 55014-2:2015, EN 61000-6-2:2005, EN 61000-6-3:2007+A1, EN 61000-6-4:2007+A1, EN 62841-1:2015, EN 62841-2-2:2015

As autoridades podem solicitar informações técnicas pertinentes de:

Aleksandra Duric, Product Compliance Manager, Atlas Copco Industrial Technique AB, SE-105 23 Stockholm Sweden

Stockholm, 1 September 2023

Håkan Andersson, Managing Director

Assinatura do emissor



Declaração sobre Ruído & Vibração

- Nível de pressão sonora < 70 dB(A), incerteza 3 dB(A), de acordo com ISO15744.
- Nível de pressão sonora < 80 dB(A), incerteza 3 dB(A), de acordo com ISO15744.
- Valor total da vibração < 2.5 m/s², incerteza - m/s², de acordo com a ISO28927-2.

Estes valores declarados foram obtidos através de testes efetuados em laboratório, de acordo com os padrões indicados e adequam-se à comparação com valores declarados resultantes de outras ferramentas testadas de acordo com os mesmos padrões. Estes valores declarados não se adequam para utilização em avaliações de risco, sendo que os valores medidos em locais de trabalho possam ser superiores. A valores actuais de exposição e o risco de danos que podem ocorrer num utilizador individual são únicos e dependem da forma como o utilizador trabalha, da peça de trabalho e do design do local de trabalho, assim como do tempo de exposição e da condição física do utilizador.

Nós, **Atlas Copco Industrial Technique AB**, não somos responsáveis pelas consequências do uso dos valores declarados, ao invés de valores refletindo a exposição real, em uma avaliação de risco individual, em uma situação de trabalho sobre a qual não temos controle.

Esta ferramenta pode causar síndrome de vibração na mão e no braço se seu uso não for administrado corretamente. Um guia da UE para gerenciar a vibração da mão e do braço pode ser encontrado acessando-se <http://www.pneuop.eu/index.php> e selecionando-se "Ferramentas" e, em seguida, "Legislação".

Recomendamos um programa de vigilância médica para detectar atempadamente sintomas, que possam estar relacionados com a exposição à vibração, para que os procedimentos de manuseio possam ser modificados, por forma a ajudar a evitar prejuízos futuros.

- ⓘ Este equipamento é destinado para aplicações fixas. A emissão de ruídos é dado como um guia para a construtor da máquina. Dados sobre emissão de vibração e ruído da máquina completa devem ser indicados no Manual de instruções da máquina.

WEEE

Informações relativas aos **Resíduos de Equipamentos Elétricos e Eletrônicos (WEEE)**:

Este produto e suas informações cumprem os requisitos da diretiva/regulamentações de WEEE (2012/19/EU) e devem ser tratados em conformidade com esta diretiva/regulamentações.

O produto está marcado com o símbolo a seguir:



Produtos com o símbolo de uma recipiente para resíduos marcados com um X e uma barra única na cor preta embaixo deste devem ser manuseados em conformidade com a diretiva/regulamentações de WEEE. Todo o produto ou peças de WEEE podem ser enviados à sua "Central de Atendimento ao Cliente" para manuseio.

Requisitos Regionais

Este produto contém a placa ICB-Q21-07-HMI código de homologação Anatel 08547-23-01395.

Interferência de rádio

Este é um produto de classe A. Em um ambiente doméstico, este produto pode causar interferência de rádio.

Informações a respeito do Artigo 33 do REACH

O European Regulation (UE) nº 1907/2006, sobre Registros, Avaliação, Autorização e Restrição de Produtos Químicos (REACH), define, entre outras coisas, os requisitos relacionados à comunicação na cadeia de fornecimento. O requisito das informações aplica-se também a produtos que contêm as chamadas Substâncias de Preocupação muito elevada (a "Lista de Candidatos"). No dia 27 de junho de 2018 foi acrescentado à Lista de Candidatos o metal chumbo (CAS nº 7439-92-1).

Conforme o que foi dito acima, o objetivo do presente documento é informar que determinados componentes elétricos e mecânicos do produto podem conter o metal chumbo. Isto está em conformidade com a atual legislação de restrição de substâncias e baseia-se em exceções legítimas da Diretiva RoHS (2011/65/EU). Não ocorre vazamento ou mutação do chumbo a partir do produto durante uso normal e a concentração do metal chumbo no produto completo fica bem abaixo do limite aplicável. Também deve-se levar em conta os requisitos locais relacionados ao descarte de chumbo no final da vida útil do produto.

Requisitos regionais

⚠️ AVISO

Este produto pode expor você a produtos químicos, entre eles o chumbo, conhecido no Estado da Califórnia por causar câncer e defeitos em recém-nascidos, além de outros danos à reprodução. Para mais informações, visite

<https://www.p65warnings.ca.gov/>

Segurança

NÃO DESCARTE - ENTREGUE AO USUÁRIO

⚠️ AVISO Leia todos os avisos de segurança, instruções, ilustrações e especificações fornecidas com a ferramenta elétrica.

O não cumprimento de todas as instruções apresentadas abaixo poderá resultar em choque elétrico, incêndio e/ou lesões graves.

Guarde todos os alertas e instruções para referência futura.

⚠️ AVISO Todas as normas de segurança localmente legisladas relativas a instalação, operação e manutenção devem ser sempre respeitadas.

Declaração de Uso

- Apenas para uso profissional.
- Este produto e seus acessórios não devem ser modificados em qualquer circunstância.
- Não utilize o produto se estiver danificado.
- Se os dados do produto ou as sinalizações de perigo na ferramenta deixarem de ser legíveis ou se soltarem, substitua o produto sem demora.
- Somente uma pessoa qualificada em ambiente de montagem industrial pode instalar, operar ou dar manutenção de rotina no produto.

Finalidade

Este produto foi projetado para instalar e remover fixadores de rosca em madeira, metal ou plástico.

Não é permitido nenhum outro tipo de uso.

O uso de peças de reposição ou acessórios diferentes dos fornecidos originalmente pelo fabricante pode resultar na queda de desempenho e no aumento de manutenção, nível de ruído ou de vibração, o que pode acarretar o cancelamento total da garantia do fabricante.

Ferramentas de cabo e bateria: Apenas para uso interno.

Palavras dos Avisos de Segurança

As palavras **Perigo**, **Alerta**, **Cuidado** e **Atenção** nos avisos de segurança têm os seguintes significados:

PERIGO PERIGO indica uma situação de risco que, se não for evitada, **resultará** em morte ou lesão grave.

ALERTA ALERTA indica uma situação de risco que, se não for evitada, **poderá** resultar em morte ou lesão grave.

CUIDADO CUIDADO, usado como um símbolo para alerta de segurança, indica uma situação de risco que, se não for evitada, pode vir a resultar em lesão leve ou moderada.

ATENÇÃO ATENÇÃO é usado para tratar as práticas que não estão relacionadas a lesões pessoais.

Instruções específicas do produto

Instalação

Segurança Cibernética

⚠️ AVISO Risco de perda de controle do sistema e exposição de dados proprietários

- ▶ Não instale o produto com a interface ou conexão direta com uma Rede Pública fora do controle do usuário deste produto, por exemplo, a Internet.
- ▶ Confirme se os sistemas conectados ao produto estão sob o seu total controle. Confirme se essas interfaces e sistemas estão protegidos por firewalls de segurança com autenticação física e digital, e controle de acesso que sejam relevantes e adequados, além de outras medidas de segurança necessárias aplicadas no ambiente do produto, por exemplo, rede digital, para acessar e operar o produto com segurança.
- ▶ O produto deve ficar isolado das demais partes da(s) rede(s) que não são projetadas nem necessárias para o produto.

Segurança Geral na Instalação

A instalação deverá ser apenas realizada por pessoal qualificado.

Se necessário, pendure a ferramenta com segurança, por exemplo, utilizando um balancim. Quando usar um olhal de suspensão, verifique se ele está em boas condições e corretamente apertado.

Trocando a Cabeça Angular

OBSERVAÇÃO Use somente Cabeças Angulares compatíveis com a Ferramenta

Usar o tipo errado de cabeça angular pode causar apertos incorretos e cálculos de torque imprecisos.

- ▶ Consulte a página 2 para cabeças angulares compatíveis.
- ▶ Consulte a página 3 para instruções de instalação.

Operação

Segurança Geral na Operação

- **Em virtude do risco de enganchamento, não use luvas.**
- **Esteja preparado para a força de reação desenvolvida quando se usa a ferramenta.** Segure a empunhadura da ferramenta sempre com firmeza, no sentido oposto à rotação do eixo, a fim de reduzir o efeito da reação de torque súbito durante o aperto final ou o desaperto inicial.
- **Nunca segure a direção, soquete ou extensão da direção.**

- Os utilizadores e técnicos de manutenção devem ser fisicamente capazes de lidar com o volume, peso e potência da ferramenta.
- Se possível, utilize um braço de suspensão para absorver o torque de reação. Se não for possível, são recomendados punhos laterais para ferramentas de base reta e do tipo pistola; barras de reação para apertadeiras angulares. Recomenda-se usar meios para absorver o torque de reação superior a 4 Nm (3 lbf.ft) para ferramentas retas, superior a 10 Nm (7,5 lbf.ft) para ferramentas tipo pistola e superior a 60 Nm (44 lbf.ft) para apertadeiras angulares.
- Podem ser causadas lesões graves em decorrência de fixadores excessivamente ou pouco apertados. Use um torquímetro para conferir as montagens que exijam torque específico. Os chamados torquímetro de “estalo” não verificam condições de torque excessivo potencialmente perigosas. Fixadores excessivamente ou pouco apertados podem sofrer quebra, desaperto ou separação. Conjuntos soltos podem se tornar fragmentos e serem projetados.
- Use apenas soquetes de força ou impacto em boas condições. Não utilize encaixes de mão.
- Ao usar uma ferramenta elétrica, o operador pode sentir desconforto nas mãos, braços, ombros, pescoço ou outras partes do corpo. Procure variar em posturas adequadas ao longo do dia de trabalho, mantenha-se em pé de maneira segura e evite posturas desconfortáveis ou desequilibradas.
- Movimentos repetitivos no trabalho, posições forçadas e exposição a vibrações podem ser nocivos para as mãos e os braços. Se perceber dormência, formigamento, dor ou lividez da pele, pare de usar a ferramenta e consulte um médico.
- Fique atento ao operar a ferramenta em espaços confinados. Cuidado para não esmagar as mãos entre a ferramenta e a peça de trabalho.
- Níveis sonoros muito altos podem causar perda auditiva permanente. Use a proteção auditiva recomendada pelo seu empregador e de acordo com os regulamentos de saúde e segurança ocupacional.
- A peça a ser trabalhada deve estar fixada de forma segura.
- Proceda com cuidado em ambientes desconhecidos. Conheça os perigos potenciais criados pela sua atividade de trabalho. Esta ferramenta não é protegida contra o contato com fontes de eletricidade.

Ferramentas com embreagem: Nunca use o produto sem antes certificar-se da liberação da engrenagem. Imediatamente após ajustar a embreagem, verifique se a operação está correta.

Ferramentas usadas com barra de reação: Nunca ponha a mão próximo à barra de reação enquanto a ferramenta estiver em uso. Fique atento ao sentido de rotação do eixo antes de dar partida à ferramenta. A força de reação em um sentido inesperado pode acarretar lesões por esmagamento.

⚠ AVISO Risco de esmagamento



Inspeccione a direção de rotação da ferramenta antes de começar! Ligar a ferramenta em uma direção de rotação inesperada pode provocar acidentes ou danos materiais. Peças em movimento podem provocar esmagamento e cortes.

- ▶ Antes de ligar a ferramenta, confirme se a direção de rotação está correta.
- ▶ Mantenha as mãos e os dedos longe de peças em movimento.

⚠ AVISO Risco de ferimentos

Deve-se usar o arquivo de parâmetros correto. Um arquivo de parâmetros errado pode causar torques bastante altos e resultar em lesões corporais.

- ▶ Compare o torque máximo mostrado no controlador com o torque máximo definido nos dados técnicos da ferramenta. Eles devem coincidir.

Manutenções de Rotina e Manutenções Corretivas

Segurança em Manutenções de Rotina e Manutenções Corretivas

Sempre mantenha o controlador desligado e as baterias removíveis retiradas, durante a manutenção de rotina, de modo a evitar partidas inesperadas.

A assistência deverá ser realizada somente por pessoal qualificado.

Instruções de Limpeza

Limpe as peças com um pano úmido. Use somente água, não utilize produtos de limpeza que contenham solventes.

Entre em contato com seu técnico de assistência da Atlas Copco para obter orientações sobre limpeza, conforme as recomendações atuais, e sobre a sua ferramenta em particular.

Evitando problemas de eletrostática

Os componentes no interior do produto e do controlador são sensíveis a descargas eletrostáticas. Para evitar um mau funcionamento futuro, realize o serviço e a manutenção em um ambiente de trabalho com aprovação ESD. A figura abaixo mostra um exemplo de estação de trabalho apropriada.

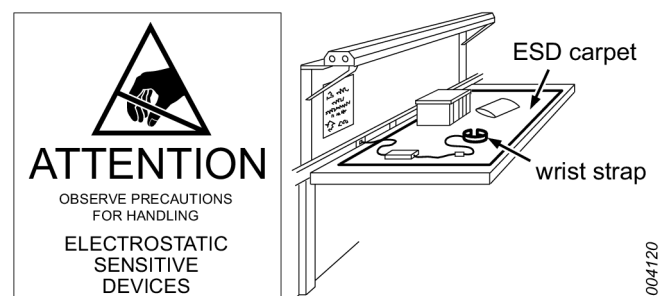

s004120

Alertas de segurança para ferramentas elétricas em geral

⚠ AVISO Leia todos os avisos de segurança, instruções, ilustrações e especificações fornecidas com a ferramenta elétrica.

O não cumprimento de todas as instruções apresentadas abaixo poderá resultar em choque elétrico, incêndio e/ou lesões graves.

Guarde todos os alertas e instruções para referência futura.

Nos avisos, o termo "ferramenta elétrica" se refere à ferramenta elétrica conectada à linha de alimentação (com cabo) ou à bateria (sem cabo).

Segurança na área de trabalho

- **Mantenha a área de trabalho limpa e bem iluminada.** Áreas desorganizadas ou escuras provocam acidentes.
- **Não opere ferramentas elétricas em ambientes explosivos, como na presença de líquidos, gases ou poeira inflamáveis.** Ferramentas elétricas geram faíscas que podem incendiar a poeira ou vapores.
- **Mantenha crianças e espectadores à distância ao operar uma ferramenta elétrica.** Distrações podem fazer com que você perca o controle da ferramenta.

Segurança elétrica

- **Os plugues das ferramentas elétricas têm que ser do mesmo tipo que a tomada. Nunca faça qualquer alteração no plugue. Não use adaptadores em ferramentas elétricas aterradas.** Plugues não modificados e compatíveis com a tomada reduzem o risco de choque elétrico.
- **Evite o contato corporal com superfícies ligadas à terra como tubos, radiadores, fogões de cozinha e refrigeradores.** O risco de choque elétrico aumenta quando o seu corpo está aterrado.
- **Não exponha ferramentas elétricas à chuva ou umidade.** A água que penetrar aumentará o risco de choque elétrico.
- **Não exceda no uso do cabo. Nunca carregue puxe ou desconecte a ferramenta puxando pelo cabo. Mantenha o cabo longe de calor, óleo, bordas afiadas ou peças em movimento.** Um cabo danificado ou torcido aumenta o risco de choque elétrico.
- **Quando estiver operando uma ferramenta elétrica ao ar livre, use uma extensão adequada para uso externo.** O uso de uma extensão adequada para atividades ao ar livre reduz o risco de choque elétrico.
- **Se for inevitável operar uma ferramenta elétrica em local úmido, use um dispositivo de corrente residual (RCD) com fornecimento de proteção.** O uso de um RCD reduz o risco de choque elétrico.

Segurança pessoal

- **Mantenha-se alerta, observe o que estiver fazendo e use o bom senso ao operar uma ferramenta elétrica. Não use uma ferramenta elétrica quando estiver cansado ou sob a influência de drogas, álcool ou**

medicamentos. Um lapso momentâneo de concentração ao operar uma ferramenta elétrica pode resultar em acidentes graves.

- **Use equipamentos de proteção individual. Sempre use proteção para os olhos.** Equipamentos de proteção como máscara contra poeira, calçados antiderrapantes, capacetes ou protetores de ouvidos usados de maneira apropriada, reduzem os ferimentos pessoais.
- **Evite o acionamento não intencional. Certifique-se de que o interruptor esteja na posição de desligado antes de conectar a ferramenta à fonte de alimentação e/ou a uma bateria, de levantá-la ou carregá-la.** Carregar ferramentas elétricas com o dedo no interruptor ou conectá-las à tomada com o interruptor ligado facilita a ocorrência de acidentes.
- **Remova qualquer chave de ajuste ou de pressão antes de ligar a ferramenta elétrica.** Um instrumento ou uma chave deixados presos a uma parte giratória da ferramenta podem resultar em ferimentos.
- **Não se incline além do seu alcance. Mantenha os pés em posição correta e o equilíbrio em todos os momentos.** Isso permite um melhor controle da ferramenta em situações inesperadas.
- **Vista-se apropriadamente. Não use roupas soltas ou joias. Mantenha seus cabelos e roupas longe de peças em movimento.** Roupas soltas, joias ou cabelos longos podem ficar presos nas peças em movimento.
- **Se os dispositivos forem ministrados permitirem a conexão de utensílios que extraem e coletam poeira, assegure-se de que estejam bem conectados e sejam usados apropriadamente.** O uso de coletores de pó pode reduzir os perigos relacionados com o pó.
- **Não deixe que a familiaridade obtida com o uso frequente das ferramentas faça com que se sinta acomodado e ignore os princípios de segurança.** Uma ação descuidada pode causar ferimentos graves em uma fração de segundos.
- **Segure a ferramenta elétrica somente pelas superfícies de manuseamento isoladas, quando executar uma operação onde a ferramenta possa entrar em contato com a fiação oculta.** Os dispositivos de fixação que entrem em contato com um cabo "energizado" podem ter as partes metálicas expostas da ferramenta elétrica "energizadas", podendo provocar um choque elétrico ao operador.

Utilização e manutenção da ferramenta elétrica

- **Não force a ferramenta. Use a ferramenta elétrica correta para sua finalidade.** A ferramenta elétrica correta irá realizar o trabalho de maneira melhor e mais segura, na medida para a qual foi projetada.
- **Não use a ferramenta elétrica se o interruptor não funcionar.** Qualquer ferramenta elétrica que não possa ser controlada pelo interruptor é perigosa e precisa ser consertada.
- **Desconecte o plugue da fonte de alimentação e/ou a bateria, se puder ser removida, da ferramenta elétrica antes de fazer quaisquer ajustes, trocar acessórios ou guardar ferramentas elétricas.** Tais medidas preventivas reduzem o risco de ligar a ferramenta acidentalmente.

- **Guarde ferramentas fora de uso longe do alcance de crianças e não permita que sejam operadas por pessoas não familiarizadas com o equipamento ou com estas instruções.** Ferramentas elétricas são perigosas nas mãos de usuários não treinados.
- **Manutenção de ferramentas elétricas e acessórios.** Verifique se há desalinhamento ou emperramento de peças móveis, peças quebradas ou qualquer outra condição que possa afetar a operação da ferramenta elétrica. Se estiver danificada, conserte-a antes de usá-la. Muitos acidentes são causados por ferramentas elétricas mal cuidadas.
- **Mantenha as ferramentas cortantes afiadas e limpas.** Ferramentas de bordas afiadas com manutenção adequada têm menos chance de ficarem presas e são mais fáceis de controlar.
- **Use a ferramenta elétrica, os acessórios e outras peças de acordo com estas instruções, levando em consideração as condições de trabalho e a tarefa a ser realizada.** Usar a ferramenta elétrica para operações diferentes daquelas para as quais foi planejada pode resultar em uma situação perigosa.
- **Mantenha cabos e superfícies de fixação secos, limpos e livres de óleo e graxa.** Cabos e superfícies de fixação escorregadios não permitem o manuseio e controle seguro da ferramenta em situações inesperadas.

Utilização e manutenção da bateria da ferramenta

- **Recarregue apenas com o carregador especificado pelo fabricante.** Um carregador que seja adequado a um tipo de bateria pode provocar incêndio se utilizado em outro tipo de bateria.
- **Utilize ferramentas elétricas apenas com as baterias especificamente indicadas.** A utilização de quaisquer outras baterias pode provocar lesões ou incêndios.
- **Quando a bateria não estiver em uso, mantenha-a afastada de objetos metálicos, como cliques de papel, moedas, chaves, pregos, parafusos ou outros, que podem provocar a ligação de um terminal ao outro.** Um curto-circuito nos terminais da bateria poderá provocar queimaduras ou incêndio.
- **Em situações de utilização excessiva, um líquido poderá ser ejetado da bateria; evite o contato. Se isso acontecer por acidente, lave com água. Se o líquido entrar em contato com o olhos, consulte um médico.** O líquido da bateria pode provocar irritações ou queimaduras.
- **Não use uma bateria ou ferramenta que esteja danificada ou tenha sido modificada.** Baterias danificadas ou modificadas podem apresentar um comportamento imprevisível, resultando em incêndio, explosão ou risco de acidente.
- **Não exponha a bateria ou ferramenta ao fogo ou a temperatura excessiva.** A exposição a fogo ou temperatura superior a 130 °C pode causar explosão.
- **Siga todas as instruções de carregamento e não carregue a bateria ou ferramenta fora da faixa de temperatura especificada nas instruções.** O carregamento inadequado ou em temperatura fora da faixa especificada pode danificar a bateria e aumentar o risco de incêndio.

Assistência

- **Faça a manutenção da ferramenta elétrica com uma pessoa qualificada e que utilize apenas peças de reposição idênticas.** Isso irá garantir a segurança da ferramenta.
- **Nunca faça manutenção em um conjunto de baterias danificado.** A manutenção de conjuntos de baterias deve ser realizada apenas pelo fabricante ou fornecedores de serviço autorizado.

Sinalizações e Adesivos

O produto está equipado com sinais e autocolantes contendo informações importantes sobre segurança pessoal e manutenção do produto. Os sinais e autocolantes devem ser sempre fáceis de ler. Novos sinais e autocolantes podem ser encomendados utilizando a lista de peças sobressalentes.



s017050

Informações úteis

ServAid

O ServAid é um portal continuamente atualizado e que contém Informações Técnicas, como:

- - Informações regulatórias e de segurança
- Dados técnicos
- Instruções de instalação, operação e manutenção
- Listas de peças de reposição
- Acessórios
- Desenhos Dimensionais

Visite: <https://servaid.atlascopco.com>.

Para obter mais informações, entre em contato com o seu representante local da Atlas Copco .

Vídeo de segurança para torqueadeiras elétricas

Saiba mais sobre os recursos de segurança nas torqueadeiras elétricas Atlas Copco e as medidas a serem tomadas pelo operador para obter uma operação segura. Clique no link ou escaneie o código QR abaixo para assistir ao vídeo:

<https://www.youtube.com/watch?v=FAh6yttvUpw>



Dati tecnici

Dati del prodotto

| | |
|-------------------------|------------------------------|
| Tensione motore | 35 V d.c. |
| Alimentazione motore | 500 W |
| Velocità | 1205 giri/min |
| Intervallo della coppia | 1.4 - 7 Nm (1.0 - 5.2 ft lb) |
| Peso | 1.02 kg (2.25 lb) |

Compatibilità dell'unità di alimentazione del cavo

| | |
|-----------------------|-------------|
| Accessorio | N. articolo |
| Power Supply Unit 950 | 8432084006 |

Unità di alimentazione compatibile fino a 140 Nm.

Fonte di alimentazione del prodotto

È possibile usare questo prodotto con una batteria o un cavo di alimentazione elettrica con alimentatore.

Informazioni sulla LAN wireless

| Ambito regolamento | Banda | Canali tx |
|--------------------|----------|---|
| ETSI | 2,4 GHz | 1, 2, 3, 4, 5, 6, 7, 8, 9, 10, 11 |
| | U-NII-1 | 36, 40, 44, 48 |
| | U-NII-2 | 52, 56, 60, 64 |
| | U-NII-2e | 100, 104, 108, 112, 116, 120, 124, 128, 132, 136, 140 |
| | FCC/IC | 2,4 GHz |
| FCC/IC | U-NII-1 | 36, 40, 44, 48 |
| | U-NII-2 | 52, 56, 60, 64 |
| | U-NII-2e | 100, 104, 108, 112, 116, 132, 136, 140 |
| | U-NII-3 | 149, 153, 157, 161, 165 |

Compatibilità batteria

| Accessorio | Numero articolo |
|-------------------------|-----------------|
| Batteria, 14V (2,5 Ah) | 4211 6130 02 |
| Batteria, 18 V (2,5 Ah) | 4211 6030 85 |
| Batteria, 18 V (2,5 Ah) | 4211 6130 06 |
| Batteria, 36V (2,5 Ah) | 4211 6030 86 |
| Batteria, 36V (2,5 Ah) | 4211 6130 14 |

Temperatura ambiente

Per ottimizzare le prestazioni e la durata della batteria, mantenere la batteria entro gli intervalli di temperatura.

| | |
|-----------------------------------|------------------------------------|
| Temperatura di esercizio, carica | Da 5 a 40 °C (da 41 a 104 °F) |
| Temperatura di esercizio, scarica | Da 0 a 40 °C (da 32 a 104 °F) |
| Temperatura di trasporto | Da -20 a 40 °C (da -4 a 104 °F) |
| Temperatura di conservazione | Da 10 a 25 °C (da 50 a 77 °F) |

Non collocare la batteria sotto la luce diretta del sole.

Temperature del caricabatterie

| | |
|---|----------------------------------|
| Temperatura di esercizio del caricabatterie | Da 5 a 40 °C (da 41 a 104 °F) |
|---|----------------------------------|

Valore SAR UE

Valore SAR UE:0.55

Compatibilità caricabatterie

| Accessorio | Numero articolo |
|--------------|-----------------|
| Flex charger | 4211 6083 84 |

Massima potenza di uscita della radio

| Tecnologia radio | Intervallo di frequenza (MHz) | Massima potenza di trasmissione EIRP (dBm) |
|--|-------------------------------|--|
| Wi-Fi® | 2402-2480 | 19,46 |
| Wi-Fi® | 5180-5320 | 20,37 |
| Wi-Fi® | 5500-5700 | 18,39 |
| Tecnologia Bluetooth® wireless/ Bluetooth® Low Energy | 2402-2480 | 9,29 |

Wi-Fi® è un marchio registrato di Wi-Fi Alliance®

La formulazione e i logo Bluetooth® sono marchi registrati di Bluetooth SIG, Inc.

Dichiarazioni

Responsabilità

Molti eventi nell'ambiente operativo possono influenzare il processo di serraggio e richiedono una convalida dei risultati. Ai sensi delle norme e/o dei regolamenti applicabili, con la presente richiediamo all'utente di verificare la coppia applicata e la direzione di rotazione a seguito di qualsiasi evento che possa influenzare il risultato del serraggio. Esempi di tali eventi includono, senza limitazioni, i seguenti:

- installazione iniziale del sistema di attrezzaggio
- sostituzione del lotto del componente, bullone, lotto della vite, utensile, software, configurazione o ambiente

- sostituzione dei collegamenti pneumatici o elettrici
- variazione nell'ergonomia della linea, nel processo, nelle procedure o nelle pratiche di qualità
- cambio operatore
- qualsiasi altro cambiamento in grado di influenzare il risultato del processo di serraggio

Il controllo deve:

- assicurare che le condizioni del giunto non siano cambiate a seguito dell'influenza di dati eventi.
- essere effettuato dopo l'installazione iniziale, la manutenzione o la riparazione dell'apparecchiatura.
- verificarsi almeno una volta per turno o a un'altra frequenza adeguata.

DICHIARAZIONE DI CONFORMITÀ UE

Atlas Copco Industrial Technique AB, SE-105 23 STOCKHOLM SWEDEN, dichiara sotto la propria esclusiva responsabilità che il prodotto (del tipo e con il numero di serie riportati nella pagina a fronte) è conforme alle seguenti Direttive: **2006/42/EC (MD)**, **2011/65/EU (RoHS)**, **2014/53/EU (RED)**, **2015/863/EU (RoHS amendment)**

Norme armonizzate applicate:

EN 300 328 V2.2.2, EN 300 440 V2.1.1, EN 301 489-1 V2.1.1, EN 301 489-17 V3.2.4, EN 301 893 V2.1.1, EN 50566:2017, EN 55014-1:2017, EN 55014-2:2015, EN 61000-6-2:2005, EN 61000-6-3:2007+A1, EN 61000-6-4:2007+A1, EN 62841-1:2015, EN 62841-2-2:2015

Le autorità possono richiedere le informazioni tecniche pertinenti da:

Aleksandra Duric, Product Compliance Manager, Atlas Copco Industrial Technique AB, SE-105 23 Stockholm Sweden

Stockholm, 1 September 2023

Håkan Andersson, Managing Director

Firma del dichiarante



Dichiarazione su vibrazioni e rumorosità

- Livello di pressione sonora < 70 dB(A), incertezza 3 dB(A), secondo ISO15744.
- Livello di pressione sonora < 80 dB(A), incertezza 3 dB(A), secondo ISO15744.
- Valore totale vibrazioni < 2.5m/s², incertezza- m/s², secondo ISO28927-2.

I valori qui dichiarati sono stati ottenuti mediante test eseguiti in laboratorio conformemente alla direttiva o agli standard indicati e sono idonei al raffronto con i valori dichiarati di altri utensili testati in conformità alla medesima direttiva o standard. I valori qui dichiarati non sono adeguati a un utilizzo per la valutazione del rischio e i valori misurati nei singoli luoghi di lavoro potrebbero essere più elevati. I valori di esposizione effettivi e il rischio di lesioni per ogni singolo operatore sono unici e dipendono dal modo in cui lavora l'opera-

tore, dal pezzo e dalla struttura della stazione di lavoro, nonché dai tempi di esposizione e dalle condizioni fisiche dell'operatore.

Atlas Copco Industrial Technique AB non può essere ritenuta responsabile per le conseguenze derivanti dall'utilizzo dei valori dichiarati, invece di valori che riflettono l'esposizione effettiva, in una valutazione del rischio individuale in una situazione lavorativa sulla quale Desoutter non ha alcun controllo.

Se non è gestito correttamente, l'utilizzo del presente utensile può causare la sindrome da vibrazioni mano-braccio. Per consultare una guida UE sulle vibrazioni trasmesse a mani/braccia, accedere al sito <http://www.pneurop.eu/index.php> e selezionare 'Strumenti' quindi 'Normative'.

Si raccomanda l'adozione di un programma di controllo sanitario finalizzato a individuare i primi sintomi di un'eventuale esposizione alle vibrazioni, affinché sia possibile modificare le procedure di gestione e aiutare a prevenire disabilità significative.

i Se questa apparecchiatura è destinata ad applicazioni di fissaggio:

Le emissioni acustiche sono riportate in qualità di guida per il costruttore. I dati sulle emissioni acustiche e vibratorie per la macchina completa devono essere riportati nel manuale di istruzioni per la macchina.

WEEE

Informazioni sullo **Smaltimento di apparecchiature elettriche ed elettroniche (WEEE)**:

Questo prodotto e le informazioni a esso correlate sono conformi alla direttiva/alle disposizioni WEEE (2012/19/EU), e pertanto il trattamento del prodotto deve essere effettuato in conformità a tale direttiva/tali disposizioni.

Il prodotto è contrassegnato con il seguente simbolo:



I prodotti contrassegnati con il simbolo di un bidone barrato a ruote e una barra nera sottostante contengono parti da maneggiare in conformità con la direttiva/le disposizioni WEEE. L'intero prodotto o le parti WEEE possono essere spediti presso il nostro "Centro clienti" per lo smaltimento.

Interferenza radio

Prodotto di classe A. In un ambiente domestico questo prodotto può causare radiointerferenza.

Informazioni sull'articolo 33 del REACH

Il Regolamento Europeo (UE) n. 1907/2006 sulla registrazione, valutazione, autorizzazione e restrizione delle sostanze chimiche (REACH) definisce, tra le altre cose, i requisiti relativi alla comunicazione nella catena di approvvigionamento. L'obbligo di informazione vale anche per i prodotti contenenti le cosiddette sostanze estremamente prob-

lematiche ("elenco delle sostanze candidate"). Il 27 giugno 2018, il piombo metallico (numero CAS 7439-92-1) è stato aggiunto all'elenco delle sostanze candidate.

In conformità con quanto indicato sopra, determinati componenti elettrici e meccanici del prodotto potrebbero contenere piombo metallico. Ciò è in conformità con la legislazione vigente in materia di restrizione delle sostanze e in linea con le esenzioni legittime nella direttiva RoHS (2011/65/UE). Il piombo non colerà dal prodotto o si modificherà durante il normale utilizzo. La concentrazione di piombo nel prodotto completo è inferiore al limite di soglia applicabile. Valuta i requisiti locali sullo smaltimento del piombo al termine del ciclo di vita del prodotto.

Requisiti regionali

⚠ ATTENZIONE

Questo prodotto può causare esposizione a sostanze chimiche tra cui il piombo, note allo stato della California come causa di tumori e difetti congeniti o altri problemi riproduttivi. Per maggiori informazioni consultare <https://www.p65warnings.ca.gov/>

Sicurezza

NON SMALTIRE: DA CONSEGNARE ALL'UTENTE

⚠ ATTENZIONE Leggere tutti gli avvisi e le istruzioni di sicurezza unitamente alle illustrazioni e alle specifiche tecniche di questo utensile elettrico.

Il mancato rispetto delle seguenti istruzioni può causare scosse elettriche, incendi e/o gravi lesioni.

Conservare tutti gli avvisi e le istruzioni per consultarli eventualmente in futuro.

⚠ ATTENZIONE Rispettare sempre le norme ed i regolamenti locali inerenti l'installazione, il funzionamento e la manutenzione.

Dichiarazione sull'utilizzo

- Destinato solo a un utilizzo professionale.
- Questo utensile e i suoi accessori non devono mai essere modificati.
- Non utilizzare questo prodotto se è stato danneggiato.
- Se le targhette indicanti i dati del prodotto o i segnali di pericolo del prodotto diventano illeggibili o si staccano, sostituirli immediatamente.
- Il prodotto deve essere installato, utilizzato e mantenuto solo da personale qualificato e in un ambiente di assemblaggio industriale.

Uso previsto

Questo prodotto è progettato per installare e rimuovere dispositivi di fissaggio in legno, metallo o plastica.

Non sono ammessi altri usi.

L'utilizzo di ricambi non originali e diversi da quelli forniti dal produttore potrebbe influenzare negativamente le prestazioni, richiedere una manutenzione extra, causare incrementi delle vibrazioni e invalidare la garanzia e delle responsabilità del produttore.

Strumenti per cavi e batterie: Solo per uso interno.

Parole dei segnali di sicurezza

Le parole dei segnali di sicurezza **pericolo**, **attenzione**, **prudenza** e **nota** hanno i seguenti significati:

| | |
|------------|---|
| PERICOLO | PERICOLO indica una situazione di pericolo che, se non evitata, provocherà infortuni gravi o mortali. |
| ATTENZIONE | ATTENZIONE indica una situazione di pericolo che, se non evitata, potrà provocare infortuni gravi o mortali. |
| PRUDENZA | PRUDENZA, utilizzato con il simbolo di allarme, indica una situazione di pericolo che, se non evitata, potrebbe provocare infortuni di scarsa o minore gravità. |
| NOTA | NOTA è utilizzato per evidenziare pratiche non corrette che non comportano lesioni personali. |

Istruzioni specifiche del prodotto

Installazione

Sicurezza informatica

⚠ ATTENZIONE Rischio di perdita di controllo del sistema e diffusione di dati proprietari

- ▶ Non installare il prodotto con interfacce o connessioni dirette a reti pubbliche fuori dal controllo dell'utente di questo prodotto, ad esempio a Internet.
- ▶ Assicurarsi che i sistemi connessi al prodotto siano completamente sotto il proprio controllo. Assicurarsi che queste interfacce e sistemi siano protetti da firewall di sicurezza muniti di relativa e appropriata autenticazione fisica e digitale, controllo accessi e altre misure di sicurezza necessarie attive nell'ambito del prodotto, ad esempio rete digitale, per l'accesso e l'uso sicuro del prodotto.
- ▶ Il prodotto dovrà essere isolato dalle parti delle reti che non sono concepite o richieste per il prodotto.

Norme generali di sicurezza per l'installazione

Per l'installazione rivolgersi esclusivamente a personale qualificato.

Appendere saldamente l'utensile, per esempio usando un bilanciatore. Prima di utilizzare un giogo di sospensione, assicurarsi che sia in buone condizioni ed adeguatamente fissato.

Cambio della testa angolare

NOTA Usare solo teste angolari compatibili con l'utensile. L'utilizzo del tipo errato di testa angolare può causare serraggi errati e calcoli di coppia imprecisi.

- ▶ Fare riferimento a pagina 2 per le teste angolari compatibili.
- ▶ Fare riferimento a pagina 3 per le istruzioni di installazione.

Funzionamento

Sicurezza operativa generale

- **Per evitare il rischio di impigliarsi, non indossare guanti.**
- **Si preveda una forza di reazione, rilevabile quando si utilizza l'utensile.** Tenere l'impugnatura dell'utensile con fermezza e nella direzione opposta alla rotazione del mandrino per ridurre l'effetto dell'improvvisa reazione alla coppia durante il serraggio finale e la svitatura iniziale.
- **Non afferrare mai il meccanismo di rotazione, la bussola o la prolunga.**
- **Gli operatori e gli addetti alla manutenzione devono poter maneggiare la mole, il peso e la potenza erogata dall'utensile.**
- **Se possibile, utilizzare un braccio di sospensione per assorbire la coppia di reazione. In caso contrario, si raccomanda l'utilizzo di impugnature laterali per gli utensili dritti o a pistola, e di barre di reazione per gli avvitadadi ad angolo.** In tutti i casi, si raccomanda l'impiego di un mezzo di assorbimento della coppia di reazione superiore a 4 Nm (3 lbf.ft) per gli utensili dritti, superiore a 10 Nm (7,5 lbf.ft) per gli utensili a pistola, e superiore a 60 Nm (44 lbf.ft) per gli avvitadadi ad angolo.
- **I dispositivi di fissaggio a coppia eccessiva o scarsa possono causare gravi lesioni.** Gli assemblaggi che richiedono una determinata coppia devono essere verificati utilizzando un misuratore di coppia. Le cosiddette chiavi torsionometriche a scatto non sono in grado di rilevare condizioni di coppia eccessiva potenzialmente pericolose. Gli elementi di fissaggio a coppia eccessiva o scarsa possono rompersi, allentarsi o separarsi. Le parti staccate possono diventare proiettili.
- **Utilizzare esclusivamente bussole elettriche o a impulsi in buone condizioni.** Non utilizzare bussole manuali.
- **Durante l'utilizzo di utensili elettrici, l'operatore potrebbe provare dolore localizzato alle mani, agli arti superiori, alle spalle, collo o in altre parti del corpo.** Durante la giornata lavorativa, adottare una postura comoda e variarla spesso, mantenere un appoggio sicuro sui piedi ed evitare posizioni scomode o sbilanciate.
- **I movimenti ripetitivi sul lavoro, le posizioni scomode e l'esposizione alle vibrazioni possono essere dannosi per le mani e le braccia.** In caso di intorpidimento, formicolio, dolore e sbianchimento della pelle, sospendere l'utilizzo dell'utensile e consultare il medico.
- **Prestare attenzione nel lavoro in spazi ristretti.** Attenzione a non schiacciare le mani tra il pezzo e l'utensile.

- **Livelli di rumorosità eccessiva possono causare perdite di udito permanenti.** Utilizzare le protezioni acustiche raccomandate dal datore di lavoro o dai regolamenti relativi alla salute e sicurezza sul lavoro.
- **Verificare che il pezzo sia fissato saldamente.**
- **Prestare attenzione agli ambienti sconosciuti.** È necessario essere consapevoli dei rischi potenziali causati dal proprio lavoro. L'utensile non è isolato dal contatto con fonti di energia elettrica.

Utensili dotati di frizione: Non utilizzare mai il prodotto senza verificare il rilascio della frizione. Subito dopo aver regolato la frizione, controllare che funzioni correttamente.

Utensili utilizzati insieme a una barra di reazione: Non appoggiare o avvicinare mai le mani alla barra di reazione durante l'utilizzo. Prestare attenzione alla direzione di rotazione del mandrino prima di avviare l'utensile, poiché la forza di reazione potrebbe operare in una direzione imprevista, con conseguenti rischi di infortuni da schiacciamento.

⚠ ATTENZIONE Pericolo di schiacciamento



Eseguire un controllo della direzione di rotazione dell'utensile prima dell'avvio! Un avvio in una direzione di rotazione imprevista può causare lesioni o danni. Le parti mobili possono schiacciare e tagliare.

- ▶ Assicurarsi che la direzione di rotazione dell'utensile sia corretta prima di avviare l'utensile.
- ▶ Tenere le mani e le dita a distanza dalle parti in movimento.

⚠ ATTENZIONE Rischio di lesioni

Utilizzare il file dei parametri corretto. Un file dei parametri errato potrebbe comportare l'applicazione di una coppia troppo elevata e lesioni fisiche.

- ▶ Confrontare la coppia massima indicata nel controller con quella indicata nei dati tecnici dell'utensile e verificare che siano uguali.

Assistenza e manutenzione

Sicurezza di assistenza e manutenzione

Tenere sempre il controller spento e smontare le batterie rimovibili durante la manutenzione in modo da evitare un avvio imprevisto.

Per la manutenzione, rivolgersi solo a personale qualificato.

Istruzioni per la pulizia

Pulire le parti con un panno umido. Utilizzare solo acqua e non detersivi contenenti solventi.

Contattare un tecnico dell'assistenza Atlas Copco per ottenere consigli sulla pulizia in base alle indicazioni attuali e per lo strumento specifico.

Prevenzione dei problemi dovuti alle scariche elettrostatiche

I componenti interni al prodotto e al controller sono sensibili alle scariche elettrostatiche. Per evitare malfunzionamenti, eseguire la riparazione e manutenzione in un ambiente di lavoro approvato per le ESD. La figura seguente indica un esempio di stazione di lavoro adeguata.

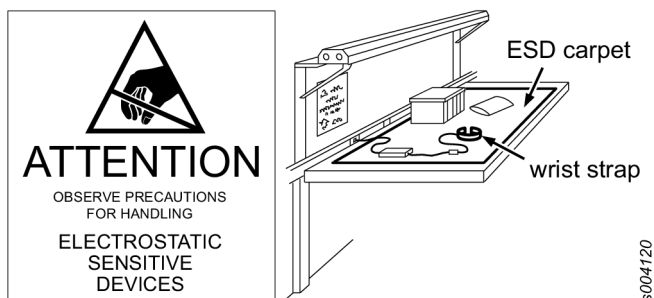

S004120

Avvisi generali di sicurezza per l'utilizzo di utensili elettrici

⚠ ATTENZIONE Leggere tutti gli avvisi e le istruzioni di sicurezza unitamente alle illustrazioni e alle specifiche tecniche di questo utensile elettrico.

Il mancato rispetto delle seguenti istruzioni può causare scosse elettriche, incendi e/o gravi lesioni.

Conservare tutti gli avvisi e le istruzioni per consultarli eventualmente in futuro.

Il termine "utensile elettrico" nelle avvertenze si riferisce all'utensile elettrico alimentato tramite presa (con cavo) o tramite batterie (senza cavo).

Sicurezza dell'area di lavoro

- **Mantenere sempre l'area di lavoro pulita e ben illuminata.** Aree sporche o buie possono favorire incidenti.
- **Non azionare gli utensili elettrici in presenza di atmosfera esplosiva oppure di liquidi, gas o polveri infiammabili.** Gli utensili elettrici generano scintille che possono infiammare polveri o vapori.
- **Tenere bambini e altre persone presenti nelle vicinanze a distanza di sicurezza durante l'utilizzo degli utensili elettrici.** Eventuali distrazioni possono provocare la perdita di controllo dell'utensile.

Sicurezza elettrica

- **La spina dell'utensile elettrico deve essere idonea alla presa. Non tentare mai di modificare la spina. Non utilizzare adattatori con utensili elettrici con messa a terra.** L'utilizzo di spine non modificate e di prese idonee riduce il rischio di scosse elettriche.
- **Evitare il contatto fisico con superfici connesse a terra come tubi, radiatori, forni e frigoriferi.** Un corpo messo a terra corre maggiori rischi di scosse elettriche.
- **Non esporre gli utensili elettrici alle intemperie.** Eventuali infiltrazioni d'acqua all'interno degli utensili elettrici può aumentare il rischio di scosse elettriche.
- **Non utilizzare il cavo in modo improprio. Non utilizzare mai il cavo elettrico per trasportare, tirare o scollegare l'utensile elettrico. Tenere il cavo lontano da**

fonti di calore, olio, spigoli appuntiti o parti mobili. I cavi danneggiati o aggrovigliati aumentano il rischio di scosse elettriche.

- **Quando si utilizza un utensile elettrico all'esterno, è necessario dotarsi di una prolunga idonea per l'utilizzo all'aperto.** L'utilizzo di un cavo che può essere utilizzato all'aperto riduce il rischio di scosse elettriche.
- **Se l'utensile elettrico deve essere necessariamente utilizzato in un ambiente umido, collegarlo ad un'alimentazione protetta con interruttore differenziale (RCD).** L'utilizzo di un RCD riduce il rischio di scosse elettriche.

Sicurezza personale

- **Fare attenzione a quello che si sta facendo e utilizzare il proprio buon senso durante il funzionamento di un utensile elettrico. Non utilizzare utensili elettrici in caso di affaticamento o sotto l'effetto di farmaci, sostanze alcoliche o stupefacenti.** Un attimo di disattenzione durante l'uso dell'utensile elettrico può provocare gravi lesioni personali.
- **Utilizzare dispositivi di protezione individuale. Indossare sempre un dispositivo per la protezione degli occhi.** I dispositivi di protezione come maschera per la polvere, calzature di sicurezza anti-scivolo, casco protettivo o protezioni acustiche utilizzati quando necessario sono in grado di ridurre il rischio di lesioni personali.
- **Evitare l'accensione involontaria dell'utensile. Assicurarsi che l'interruttore sia in posizione "off" prima di collegare l'utensile all'alimentazione elettrica e/o al pacco batterie, e prima di prelevarlo o trasportarlo.** Il trasporto dell'utensile elettrico tenendo le dita sull'interruttore, o alimentare l'utensile quando l'interruttore è in posizione "on" può favorire il verificarsi di incidenti.
- **Prima di accendere l'utensile, rimuovere le chiavi di regolazione.** Una chiave dimenticata su una parte mobile dell'utensile può provocare lesioni personali.
- **Non sporgersi. Mantenere sempre un equilibrio ottimale.** Ciò permette un controllo migliore dell'utensile elettrico anche in condizioni impreviste.
- **Indossare indumenti adeguati. Non indossare abiti larghi o gioielli. Tenere lontani i capelli e gli indumenti dalle parti in movimento.** Indumenti larghi, gioielli o capelli lunghi possono restare intrappolati nelle parti in movimento.
- **Se sono presenti utensili per il collegamento a dispositivi per l'estrazione e la raccolta della polvere, assicurarsi che essi siano collegati ed utilizzati in maniera idonea.** La raccolta della polvere riduce i rischi connessi alla polvere stessa.
- **Non permettere che la familiarità acquisita dall'utilizzo frequente degli utensili si trasformi in eccessiva disinvoltura ignorando i principi di sicurezza.** Un'azione incauta può causare gravi lesioni nella frazione di un secondo.
- **Impugnare saldamente l'utensile elettrico mediante le superfici di presa isolate quando si esegue un'operazione in cui il dispositivo di fissaggio può entrare in contatto con il cablaggio nascosto.** I dispositivi di fissaggio che entrano in contatto con un filo "in tensione"

possono mettere "in tensione" le parti metalliche esposte dell'utensile elettrico e possono provocare scosse elettriche all'operatore.

Utilizzo e cura degli utensili elettrici

- **Non forzare l'utensile elettrico. Utilizzare un utensile elettrico idoneo all'applicazione richiesta.** L'utilizzo di un utensile elettrico idoneo contribuisce a svolgere il lavoro in maniera migliore e più sicura, nella modalità per cui esso è stato progettato.
- **Non utilizzare l'utensile elettrico se l'interruttore non può essere acceso o spento.** Un utensile elettrico che non può essere controllato con l'interruttore è pericoloso e deve essere riparato.
- **Scollegare la spina dall'alimentazione elettrica e/o il pacco batterie dall'utensile elettrico prima di effettuare regolazioni, cambiare accessori o riporre gli utensili elettrici.** Queste misure preventive di sicurezza riducono il rischio di avvio accidentale dell'utensile elettrico.
- **Riporre gli utensili elettrici non utilizzati lontano dalla portata dei bambini e non permettere che essi siano utilizzati da persone che non ne conoscono il funzionamento o che non hanno letto queste istruzioni.** Nelle mani di persone non addestrate, gli utensili elettrici possono essere pericolosi.
- **Manutenzione di utensili elettrici e accessori. Verificare che le parti mobili siano allineate correttamente e che non siano bloccate, controllare che non vi siano parti rotte o altri problemi che potrebbero compromettere il buon funzionamento dell'utensile elettrico. In caso di danni, riparare l'utensile elettrico prima dell'uso.** Molti incidenti sono causati da utensili elettrici sottoposti a manutenzione insufficiente.
- **Gli strumenti di taglio devono essere mantenuti puliti e affilati.** Gli strumenti di taglio con bordi affilati sottoposti a manutenzione adeguata si bloccano con minore facilità e sono più semplici da controllare.
- **Utilizzare l'utensile elettrico, gli accessori e le punte in conformità alle presenti istruzioni, considerando le condizioni di utilizzo e il lavoro da eseguire.** L'utilizzo dell'utensile elettrico in modo non conforme alla tipologia di utilizzo a cui esso è destinato può causare situazioni di rischio.
- **Mantenere asciutte e pulite le impugnature e le superfici di presa, nonché prive di olio e grasso.** Impugnature o superfici di presa scivolose non consentono una manipolazione sicura né il controllo dell'utensile in situazioni impreviste.

Utilizzo e conservazione dell'utensile a batteria

- **Eseguire la ricarica esclusivamente con il caricabatteria specificato dal produttore.** Un caricabatterie idoneo per un determinato tipo di pacco batterie può creare il rischio di incendio se utilizzato con un altro pacco batterie.
- **Utilizzare gli utensili elettrici esclusivamente con i loro pacchi batterie specifici.** L'utilizzo di pacchi batterie diversi può creare il rischio di lesioni e di incendio.
- **Quando non viene utilizzato, tenere lontano il gruppo batterie da altri oggetti metallici come fermagli, monete, chiavi, chiodi, viti o altri piccoli oggetti di metallo**

che possono provocare il collegamento da un morsetto all'altro. Mettere in cortocircuito i morsetti della batteria può causare bruciate o incendi.

- **In condizioni di utilizzo non corretto, il liquido può fuoriuscire dalla batteria. Evitare il contatto. Se si verifica il contatto accidentale con il liquido della batteria, risciacquare con acqua. Se il liquido viene in contatto con gli occhi, consultare un medico.** Il liquido fuoriuscito dalla batteria può causare irritazioni o bruciate.
- **Non utilizzare un pacco batterie o un utensile se è danneggiato o modificato.** Batterie danneggiate o modificate possono avere un comportamento imprevedibile, che può causare incendi, esplosioni o rischio di lesioni.
- **Non esporre un pacco batterie o un utensile al fuoco o a temperature eccessive.** L'esposizione al fuoco o a temperature oltre i 130 °C può causare esplosioni.
- **Seguire tutte le istruzioni di caricamento e non caricare il pacco batterie né l'utensile al di fuori dell'intervallo di temperatura specificato nelle istruzioni.** Il caricamento improprio o a temperature al di fuori dell'intervallo specificato può danneggiare la batteria e aumentare il rischio di incendio.

Manutenzione

- **La manutenzione dell'utensile elettrico deve essere eseguita da personale qualificato utilizzando esclusivamente ricambi identici.** Questo garantisce il mantenimento della sicurezza dell'utensile elettrico.
- **Non eseguire mai la manutenzione di pacchi batterie danneggiati.** La manutenzione dei pacchi batterie deve essere eseguita solo dal costruttore o da manutentori autorizzati.

Informazioni sull'etichettatura ambientale degli imballaggi

| Materiale | Abbreviazione | Numerazione |
|---------------------------------|---------------|-------------|
| Polietilene a densità elevata | HDPE | 2 |
| Cloruro di polivinile | PVC | 3 |
| Polietilene a bassa densità | LDPE | 4 |
| Polipropilene | PP | 5 |
| Polistirene | PS | 6 |
| Poliuretano | PU | 7 |
| Fibra di legno corrugata | PAP | 20 |
| Fibra di legno non corrugata | PAP | 21 |
| Carta | PAP | 22 |
| Legno | FOR | 50 |
| Carta e fibra di legno/plastica | C/PAP | 81 |

[Decisione UE 129/97/CE.](#)

Segni e adesivi

Il prodotto possiede targhette e adesivi contenenti informazioni importanti sulla sicurezza personale e sulla manutenzione del prodotto. Le targhette e gli adesivi devono essere sempre leggibili. È possibile ordinare nuove targhette e adesivi facendone riferimento alla lista dei ricambi.



s011050

Informazioni utili

ServAid

ServAid è un portale continuamente aggiornato e contenente informazioni tecniche come ad esempio:

- - Informazioni sulla regolamentazione e sulla sicurezza
- Dati tecnici
- Istruzioni su installazione, funzionamento e assistenza
- Elenchi delle parti di ricambio
- Accessori
- Diagrammi dimensionali

Visita: <https://servaid.atlascopco.com>.

Per ulteriori informazioni tecniche, contatta un rappresentante locale Atlas Copco.

Video sulla sicurezza del prodotto per gli avvitatadi

Ulteriori informazioni sulle funzioni di sicurezza degli avvitatadi Atlas Copco e sulle precauzioni da adottare per un funzionamento sicuro. Fare clic sul link o eseguire la scansione del codice QR sottostante per visualizzare un video:

<https://www.youtube.com/watch?v=FAh6yttvUpw>



Technische gegevens

Productgegevens

| | |
|---------------|------------------------------|
| Motorspanning | 35 V d.c. |
| Motorvermogen | 500 W |
| Snelheid | 1205 r/min |
| Koppelbereik | 1.4 - 7 Nm (1.0 - 5.2 ft lb) |
| Gewicht | 1.02 kg (2.25 lb) |

Compatibiliteit kabel met voeding

| Accessoire | Artikelnr. |
|-----------------------|------------|
| Power Supply Unit 950 | 8432084006 |

Voedingseenheid compatibel tot 140 Nm.

Stroombron voor product

Dit product kan worden gebruikt met een batterij of met een voedingskabel in combinatie met een voedingseenheid.

Informatie draadloze LAN

| Regeling | Band | Tx-kanalen |
|----------|----------|---|
| ETSI | 2,4 GHz | 1, 2, 3, 4, 5, 6, 7, 8, 9, 10, 11 |
| | U-NII-1 | 36, 40, 44, 48 |
| | U-NII-2 | 52, 56, 60, 64 |
| FCC/IC | 2,4 GHz | 100, 104, 108, 112, 116, 120, 124, 128, 132, 136, 140 |
| | U-NII-1 | 36, 40, 44, 48 |
| | U-NII-2 | 52, 56, 60, 64 |
| | U-NII-2e | 100, 104, 108, 112, 116, 132, 136, 140 |
| | U-NII-3 | 149, 153, 157, 161, 165 |

Batterijcompatibiliteit

| Accessoire | Artikelnr. |
|------------------------|--------------|
| Batterij, 14V (2,5 Ah) | 4211 6130 02 |
| Batterij, 18V (2,5 Ah) | 4211 6030 85 |
| Batterij, 18V (2,5 Ah) | 4211 6130 06 |
| Batterij, 36V (2,5 Ah) | 4211 6030 86 |
| Batterij, 36V (2,5 Ah) | 4211 6130 14 |

Omgevingstemperatuur

Houd de batterij binnen het temperatuurbereik voor de beste prestaties en levensduur.

| | |
|---------------------------|------------------------------------|
| Werktemperatuur, opladen | +5 tot +40 °C (+41 tot +104 °F) |
| Werktemperatuur, ontladen | 0 tot +40 °C (+32 tot +104 °F) |
| Transporttemperatuur | -20 tot +40 °C (-4 tot +104 °F) |
| Opslagtemperatuur | +10 tot +25 °C (+50 tot +77 °F) |

Plaats de batterij niet in direct zonlicht.

Temperatuur oplader

| | |
|-------------------------|------------------------------------|
| Werktemperatuur oplader | +5 tot +40 °C (+41 tot +104 °F) |
|-------------------------|------------------------------------|

SAR-waarde EU

SAR-waarde EU: 0.55

Compatibiliteit oplader

| | |
|--------------|--------------|
| Accessoire | 4 Artikelnr. |
| Flex-oplader | 4211 6083 84 |

Maximaal radio-uitgangsvermogen

| Radiotechnologie | Frequentiebereik (MHz) | Maximaal zendvermogen EIRP (dBm) |
|--|------------------------|----------------------------------|
| Wi-Fi® | 2402-2480 | 19,46 |
| Wi-Fi® | 5180-5320 | 20,37 |
| Wi-Fi® | 5500-5700 | 18,39 |
| Bluetooth® draadloze technologie / Bluetooth® Low Energy | 2402-2480 | 9,29 |

Wi-Fi® is een geregistreerd handelsmerk van Wi-Fi Alliance®

Het Bluetooth®-woordmerk en -logo zijn geregistreerde handelsmerken van Bluetooth SIG, Inc.

Verklaringen**Aansprakelijkheid**

In een werkomgeving zijn er veel gebeurtenissen die het vastdraaiproces kunnen beïnvloeden. Het is daarom nodig de resultaten te controleren. In overeenstemming met de geldende normen en/of regelgeving, vragen wij u hierbij om het geïnstalleerde koppel en de draairichting te controleren na elke gebeurtenis die van invloed kan zijn op het vastdraaiproces. Dergelijke gebeurtenissen omvatten, maar zijn niet beperkt tot:

- de eerste installatie van het gereedschapssysteem
- verandering van batch onderdelen, bout, batch schroeven, gereedschap, software, opstelling of omgeving
- verandering van lucht- of elektrische aansluitingen
- verandering van lijnergonomie, proces, kwaliteitsprocedures of gewoonten
- wisseling van bediener
- andere veranderingen die van invloed zijn op het resultaat van het vastdraaiproces

Deze controle moet:

- waarborgen dat de staat van de verbindingen niet veranderd is als gevolg van gebeurtenissen die hierop van invloed kunnen zijn.

- uitgevoerd worden na eerste installatie, onderhoud of reparatie van de uitrusting.
- minimaal eenmaal per dienst of met een andere geschikte frequentie worden uitgevoerd.

EU CONFORMITEITSVERKLARING

Wij, **Atlas Copco Industrial Technique AB**, SE-105 23 STOCKHOLM SWEDEN verklaren dat het product (met naam, type- en serienummer, zie voorpagina) in overeenstemming is met de volgende richtlijn(en):

2006/42/EC (MD), 2011/65/EU (RoHS), 2014/53/EU (RED), 2015/863/EU (RoHS amendment)

De volgende geharmoniseerde normen werden gehanteerd:
EN 300 328 V2.2.2, EN 300 440 V2.1.1, EN 301 489-1 V2.1.1, EN 301 489-17 V3.2.4, EN 301 893 V2.1.1, EN 50566:2017, EN 55014-1:2017, EN 55014-2:2015, EN 61000-6-2:2005, EN 61000-6-3:2007+A1, EN 61000-6-4:2007+A1, EN 62841-1:2015, EN 62841-2-2:2015

Autoriteiten kunnen relevante technische informatie opvragen van:

Aleksandra Duric, Product Compliance Manager, Atlas Copco Industrial Technique AB, SE-105 23 Stockholm Sweden

Stockholm, 1 September 2023

Håkan Andersson, Managing Director

Handtekening van de opsteller

Verklaring geluid & trilling

- Geluidsdrukniveau < 70 dB(A), onzekerheid 3 dB(A), in overeenstemming met ISO15744.
- Geluidsdrukniveau < 80 dB(A), onzekerheid 3 dB(A), in overeenstemming met ISO15744.
- Totale trillingswaarde < 2.5 m/s², onzekerheid - m/s², in overeenstemming met ISO28927-2.

Deze aangegeven waarden zijn verkregen door laboratoriumtests conform de aangegeven normen en zijn geschikt om vergeleken te worden met de aangegeven waarden of andere geteste gereedschappen met dezelfde normen. De aangegeven waarden zijn niet geschikt voor gebruik voor risicobepalingen en de waarden gemeten op de afzonderlijke werkplekken kunnen hoger zijn. De werkelijke blootstellingswaarden en het risico op letsel verschillen per gebruiker en zijn afhankelijk van de manier waarop de gebruiker werkt, het werkstuk en het ontwerp van het werkstation, alsmede de blootstellingstijd en de fysieke conditie van de gebruiker.

Wij, **Atlas Copco Industrial Technique AB**, zijn niet aansprakelijk voor de gevolgen van het gebruik van de weergegeven waarden, in plaats van de waarden die passen bij de werkelijke blootstelling, zoals bepaald via een afzonderlijke risicobeoordeling en in een werksituatie waarover wij geen controle hebben

Indien dit gereedschap niet naar behoren wordt gebruikt, kan dit het hand-arm vibratiesyndroom veroorzaken. Een EU-richtlijn voor hand-armtrillingen vindt u op <http://www.pneurop.eu/index.php>. Selecteer 'Gereedschappen' en daarna 'Wetgeving'.

Wij adviseren een gezondheidscontrole op te zetten om al in een vroegstadium symptomen te kunnen waarnemen die gereleerd zouden kunnen zijn aan blootstellingen aan trillingen, zodat managementprocedures aangepast kunnen worden om toekomstig letsel te voorkomen.

- ⓘ Als deze apparatuur is bedoeld voor vaste toepassingen: De geluidsuitstoot wordt als richtlijn voor de machinebouwer verstrekt. Gegevens m.b.t. geluids- en trillingsuitstoot voor de gehele machine staan in het instructiehandboek voor de machine.

WEEE

Informatie betreffende **Waste of Electrical and Electronic Equipment** (WEEE):

Dit product en de daarbij behorende informatie, voldoen aan de WEEE-richtlijn/-regelgeving (2012/19/EU). Het product dient te worden behandeld conform de richtlijn/regelgeving.

Het product is gemarkeerd met het volgende symbool:



Producten gemarkeerd met een doorgekruist containersymbool en één zwarte streep eronder bevatten onderdelen die moeten worden behandeld volgens de WEEE-richtlijn/-regelgeving. Het volledige product, of de WEEE-onderdelen, kunnen voor behandeling naar uw "Customer Center" worden gestuurd.

Radiostoring

Dit is een product uit productklasse A. Dit product kan in een huisomgeving radiostoring veroorzaken.

Informatie betreffende artikel 33 van REACH

De Europese Verordening (EU) nr. 1907/2006 inzake de registratie en beoordeling van en de autorisatie en beperkingen ten aanzien van chemische stoffen (REACH) stelt onder andere eisen met betrekking tot de communicatie in de toeleveringsketen. De informatievereiste geldt ook voor producten die zogenaamde zeer risicovolle stoffen bevatten (de 'kandidaatslijst'). Op 27 juni 2018 werd loodmetaal (CAS-nr. 7439-92-1) toegevoegd aan de kandidaatslijst.

In overeenstemming met het bovenstaande, is deze mededeling bedoeld om u te informeren dat bepaalde elektrische en mechanische componenten in het product loodmetaal kunnen bevatten. Dit is in overeenstemming met de huidige wetgeving inzake de beperking van stoffen en gebaseerd op rechtmatige uitzonderingen in de RoHS-Richtlijn (2011/65/EU). Loodmetaal lekt niet uit het product en muteert niet bij normaal gebruik en de concentratie van loodmetaal in het

volledige product is ver onder de geldende drempel. Volg de lokale voorschriften bij het verwijderen van lood aan het einde van de levensduur van het product.

Regionale vereisten

⚠ WAARSCHUWING

Dit product kan u blootstellen aan chemicaliën, waaronder lood. Dit is een stof waarvan de Californische overheid weet dat deze kanker, aangeboren afwijkingen en vruchtbaarheidsproblemen veroorzaakt. Ga voor meer informatie naar

<https://www.p65warnings.ca.gov/>

Veiligheid

NIET WEGGOOIEN - AAN DE GEBRUIKER GEVEN

⚠ WAARSCHUWING Lees alle bij dit gereedschap geleverde veiligheidswaarschuwingen, instructies, illustraties en specificaties.

Indien u niet alle instructies hieronder opvolgt, kan dit leiden tot een elektrische schok, brand en/of ernstig lichamelijk letsel.

Bewaar alle waarschuwingen en instructies, zodat u ze op en later tijdstip kunt raadplegen.

⚠ WAARSCHUWING Alle plaatselijke wettige veiligheidsregels betreffende installatie, bediening en onderhoud moeten altijd in acht worden genomen.

Gebruiksverklaring

- Uitsluitend voor professioneel gebruik.
- Dit product en de accessoires mogen niet gemodificeerd worden.
- Gebruik dit product niet indien het beschadigd is.
- Indien de productgegevens of de gevarenwaarschuwingen op het product onleesbaar zijn of losraken, vervang ze dan onmiddellijk.
- Het product mag uitsluitend worden geïnstalleerd, gebruikt en onderhouden door bevoegde personeel in een industriële assemblage-omgeving.

Beoogd gebruik

Dit product is ontwikkeld om bevestigingsmiddelen met schroefdraad in/uit hout, metaal en kunststof te installeren/verwijderen

Ander gebruik is niet toegestaan.

Het gebruik van andere onderdelen of accessoires dan die welke oorspronkelijk door de fabrikant zijn geleverd, kan leiden tot een daling van de prestaties en tot een toename van onderhoud, het geluidsniveau of trillingen en bijgevolg tot het volledig vervallen van de aansprakelijkheid van de fabrikant.

Kabel- en accugereedschap: Alleen voor gebruik binnen.

Veiligheidssignaalwoorden

De veiligheidssignaalwoorden **Gevaar**, **Waarschuwing**, **Opgepast** en **Kennisgeving** hebben de volgende betekenis:

| | |
|-------------------|--|
| GEVAAR | GEVAAR geeft een gevaarlijke situatie aan die, indien deze niet wordt vermeden, zal leiden tot dodelijk of ernstig lichamelijk letsel. |
| WAARSC HUWING | WAARSCHUWING geeft een gevaarlijke situatie aan die, indien deze niet wordt vermeden, kan leiden tot dodelijk of ernstig lichamelijk letsel. |
| OPGEPAS T | OPGEPAST, in combinatie met een veiligheidssymbool, geeft een gevaarlijke situatie aan die, indien deze niet wordt vermeden, kan leiden tot kleine verwondingen. |
| KENNIS- GEVING | KENNISGEVING wordt gebruikt voor handelingen die niets te maken hebben met lichamelijk letsel. |

Productspecifieke instructies

Installatie

Cyberveiligheid

WAARSCHUWING Risico op verlies van systeemcontrole en blootstelling van bedrijfsgevoelige gegevens

- ▶ Installeer het product niet met een directe interface of verbinding naar een openbaar netwerk waarover de gebruiker van dit product geen controle heeft, zoals het internet.
- ▶ Zorg dat de systemen aangesloten op het product volledig onder uw controle zijn. Zorg dat deze interfaces en systemen worden beschermd door (een) firewall(s) met relevante en passende fysieke en digitale authenticatie, toegangscontrole en andere noodzakelijke beveiligingsmaatregelen die worden toegepast in de omgeving van het product, bijvoorbeeld een digitaal netwerk, voor veilige toegang tot en bediening van het product.
- ▶ Het product moet worden geïsoleerd van die delen van het (de) netwerk(en) die niet ontworpen of vereist zijn voor het product.

Algemene veiligheidsregels m.b.t. Installatie

Laat installatie uitsluitend uitvoeren door bevoegd personeel.

Hang het gereedschap stevig op, bijvoorbeeld aan een stabilisator. Blijf met handen, lang haar en losse kleding van de draaiende dop verwijderd.

Verwisselen van de hoekkop

KENNISGEVING Gebruik alleen hoekkoppen die compatibel zijn met het gereedschap

Gebruik van een onjuist type hoekkop kan onjuiste aandrijvingen en onjuiste koppelberekeningen veroorzaken.

- ▶ Zie pagina 2 voor compatibele hoekkoppen.
- ▶ Zie pagina 3 voor installatie-instructies.

Bediening

Algemene veiligheidsregels m.b.t. gebruik

- **Draag geen handschoenen, wegens risico op verstriking.**
- **Let op voor de reactiekracht die zal optreden bij het gebruik van het gereedschap.** Zorg altijd voor voldoende steun voor de handgreep van het gereedschap, in tegenovergestelde richting van de spilrotatie, om het effect te reduceren van plotselinge torsiereactie gedurende het laatste aandraaien en het aanvankelijke losdraaien.
- **Houd de aandrijving, de krachttop of de uitbreiding nooit in uw handen.**
- **Gebruikers en onderhoudspersoneel moet lichamelijk in staat zijn om met de omvang, het gewicht en de kracht van dit apparaat om te kunnen gaan.**
- **Gebruik indien mogelijk een hanger om een reactiekoppel te absorberen. Als dit niet mogelijk is, wordt het gebruik van handgrepen aan de zijkant aanbevolen voor gereedschap met rechte- en pistoolhandgrepen; reactiestangen zijn aanbevolen voor gebogen moeraanzetters.** Het is aanbevolen een koppelreactie boven 4 Nm te absorberen voor rechte gereedschappen, boven 10 Nm voor gereedschappen met pistoolhandgreep en boven 60 Nm voor gebogen moeraanzetters.
- **Bevestigingsmiddelen met een te hoog of te laag koppel kunnen ernstig letsel veroorzaken.** Controleer montages die een bepaald koppel eisen met een koppelmeter. Zogenaamde 'klik'-momentsleutels controleren niet op potentieel gevaarlijk hoge koppelwaarden. Bevestigingsmiddelen met een te hoog of te laag koppel kunnen breken of losraken. Losgeraakte montages kunnen wegschieten.
- **Gebruik uitsluitend elektrische of luchtsleutels die in goede staat verkeren.** Gebruik geen handsleutels.
- **Tijdens het gebruik van elektrisch gereedschap,ervaart de bediener mogelijk een onprettig gevoel in de handen, armen, schouders, nek of andere lichaamsdelen.** Wissel tussen geschikte houdingen gedurende de werkdag, zorg dat u stevig staat, vermijd vreemde houdingen en zorg dat u in balans blijft.
- **Repeterende bewegingen, een slechte houding en blootstelling aan trillingen kunnen schade aan handen en armen toebrengen.** Indien u gevoelloosheid, tintelingen of het wit wegtrekken van de huid waarneemt, dient u het gereedschap uit te schakelen en contact met een arts op te nemen.
- **Wees voorzichtig bij het werken in kleine ruimtes.** Zorg dat uw handen niet bekneld raken tussen het gereedschap en het project waaraan u werkt.
- **Harde geluiden kunnen leiden tot permanente gehoorbeschadiging.** Gebruik oorbeschermers die worden aangeraden door uw werkgever of in de reglementen voor welzijn en veiligheid op de werkvloer.
- **Zorg ervoor dat elk project waaraan u werkt goed is bevestigd.**
- **Wees voorzichtig wanneer u zich op onbekend terrein bevindt.** Zorg dat u zich bewust bent van de potentiële gevaren van uw werkzaamheden. Dit gereedschap is niet geïsoleerd tegen contact met elektrische stroombronnen.

Gereedschap met een koppeling: Gebruik het product nooit voordat u hebt gecontroleerd of de koppeling ontkoppelt. Controleer meteen na het afstellen van de koppeling of het gereedschap correct werkt.

Gereedschap dat wordt gebruikt met een reactiestang: Plaats uw hand nooit op of dicht tegen de reactiestang tijdens het gebruik van het gereedschap. Controleer de draairichting van de as alvorens het gereedschap in te schakelen. Als de reactiekracht in een onverwachte richting moet worden opgevangen kan dit leiden tot bekneld raken van de handen.

⚠ WAARSCHUWING Beknellingsgevaar



0690 9110 05 9830 0144 00

Controleer de draairichting van het gereedschap voordat u het gereedschap inschakelt! Inschakeling in een onverwachte draairichting kan schade aan eigendommen en lichamelijk letsel veroorzaken. Bewegende delen kunnen pletten en snijden.

- ▶ Controleer of de draairichting van het gereedschap correct is voordat u het gereedschap inschakelt.
- ▶ Houd uw handen en vingers uit de buurt van bewegende onderdelen.

⚠ WAARSCHUWING Risico op letsel

Zorg dat het juiste parameterbestand wordt gebruikt. Een onjuist parameterbestand kan tot een te hoog koppel leiden, met lichamelijk letsel als gevolg.

- ▶ Vergelijk het maximale koppel aangegeven in de controller met het maximale koppel aangegeven in de technische gegevens van het gereedschap. Deze horen hetzelfde te zijn.

Service en onderhoud

Algemene veiligheidsregels m.b.t. service en onderhoud

Zorg dat de controller altijd is uitgeschakeld en dat uitneembare batterijen zijn verwijderd om onverwacht starten te voorkomen.

Laat onderhoud uitsluitend uitvoeren door bevoegd personeel.

Reinigingsinstructies

Reinig onderdelen met een vochtige doek. Gebruik alleen water, er mogen geen oplosmiddelen worden gebruikt.

Neem contact op met de onderhoudstechnicus van Atlas Copco voor reinigingsadvies volgens de huidige aanbevelingen en voor uw specifieke gereedschap.

Het voorkomen van problemen met elektrostatisch gevoelige apparatuur

De onderdelen in het product en de controller zijn gevoelig voor elektrostatische ontlading. Voorkom storingen in de toekomst door ervoor te zorgen dat service en onderhoud wordt uitgevoerd in een ESD-goedgekeurde werkruimte. De onderstaande afbeelding toont een voorbeeld van een geschikt servicewerkstation.

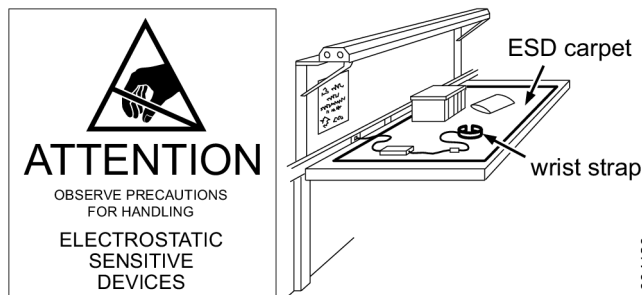

s004120

Algemene veiligheidsinstructies voor elektrisch gereedschap

⚠ WAARSCHUWING Lees alle bij dit gereedschap geleverde veiligheidswaarschuwingen, instructies, illustraties en specificaties.

Indien u niet alle instructies hieronder opvolgt, kan dit leiden tot een elektrische schok, brand en/of ernstig lichamelijk letsel.

Bewaar alle waarschuwingen en instructies, zodat u ze op en later tijdstip kunt raadplegen.

De term "elektrisch gereedschap" in de waarschuwingen refereert aan uw via een kabel op netvoeding aangesloten elektrisch gereedschap.

Veiligheid in de werkplaats

- **Zorg dat de werkplaats altijd schoon en goed verlicht is.** In rommelige of donkere ruimtes treden vaker ongelukken op.
- **Gebruik elektrisch gereedschap niet in ruimte met explosieve stoffen, zoals brandbare vloeistoffen, gassen of stof.** Elektrisch gereedschap veroorzaakt vonken die stof of rook kunnen ontsteken.
- **Houd kinderen en omstanders uit de buurt tijdens het gebruik van elektrisch gereedschap.** Als u wordt afgeleid, kunt u de controle over het gereedschap verliezen.

Elektriciteit en veiligheid

- **De stekker van elektrisch gereedschap moet passen bij het stopcontact. Breng onder geen voorwaarde veranderingen aan de stekker aan. Gebruik geen adapterstekkers op gearde elektrische gereedschappen.** Ongewijzigde stekkers en daarbij passende stopcontacten verlagen de kans op een elektrische schok.
- **Voorkom contact van het lichaam met gearde oppervlakken, zoals pijpen, radiatoren, fornuizen en koelkasten.** Als uw lichaam geaard is, is de kans op een elektrische schok groter.
- **Stel elektrisch gereedschap niet bloot aan regen of vocht.** Indien er water in het gereedschap dringt, is er een grotere kans op een elektrische schok.
- **Misbruik de kabel niet. Gebruik de kabel nooit om het elektrisch gereedschap te dragen of trekken. Trek niet aan de kabel van het elektrisch gereedschap om de stekker uit het stopcontact te halen. Houd de kabel uit de buurt van warmtebronnen, olie, scherpe randen of bewegende onderdelen.** Beschadigde of beknelde kabels vergroten de kans op een elektrische schok.

- **Als u het elektrisch gereedschap buiten gebruikt, zorg dan dat u een verlengsnoer gebruikt dat hiervoor geschikt is.** Gebruik een snoer dat geschikt is voor buiten, om zo de kans op een elektrische schok te verkleinen.
- **Bescherm de voedingseenheid met een aardlekschakelaar indien het gebruik van elektrisch gereedschap op een vochtige plaats onvermijdelijk is.** Gebruik van een aardlekschakelaar verkleint de kans op een elektrische schok.

Persoonlijke veiligheid

- **Blijf oplettend, kijk goed wat u doet en gebruik uw gezond verstand tijdens het werken met elektrisch gereedschap.** Gebruik elektrische gereedschappen nooit als u moe bent of onder de invloed van drugs, alcohol of medicijnen. Indien uw aandacht even verslapt tijdens het gebruik van elektrisch gereedschap leidt dit mogelijk tot ernstig lichamelijk letsel.
- **Gebruik veiligheidsuitrusting. Draag altijd een veiligheidsbril.** Indien veiligheidsuitrusting, zoals een stofmasker, werkschoenen met anti-slip, een helm of oorbeschermers, wordt de juiste werkomstandigheden wordt gebruikt, verlaagt u de kans op lichamelijk letsel.
- **Voorkom onbedoeld starten van het gereedschap. Controleer of de schakelaar in de uit-stand is alvorens de stroom en/of batterijdoos aan te zetten, het gereedschap op te pakken of te dragen.** Indien u elektrisch gereedschap draag met uw vinger op de schakelaar of elektrisch gereedschap op een stroombron aansluit met de schakelaar ingedrukt, leidt dit tot ongelukken.
- **Verwijder (stel)sleutels alvorens het elektrisch gereedschap in te schakelen.** Indien u een (stel)sleutel niet verwijdert van het draaiende deel van het elektrisch gereedschap leidt dit mogelijk tot lichamelijk letsel.
- **Reik niet te ver. Zorg dat u altijd stevig op uw benen staat en in balans bent.** Dit geeft u meer controle over het elektrisch gereedschap in onverwachte situaties.
- **Draag geschikte kleding. Draag geen loszittende kleding of sieraden. Houd uw haar en kleding uit de buurt van bewegende onderdelen.** Loshangende kleding, sieraden of lang haar kunnen bekneld raken tussen bewegende onderdelen.
- **Indien er apparaten geleverd zijn voor de aansluiting van stofafzuiging en -opvang, dient u ervoor te zorgen dat deze naar behoren aangesloten en gebruikt worden.** Het gebruik van stofafzuiging verkleint de kans op aan stof verwante gevaren.
- **Blijf de veiligheidsprincipes van het gereedschap nauwkeurig opvolgen, zelfs als u door veelvuldig gebruik bekend bent met de werking van het gereedschap.** Onvoorzichtig gebruik van het gereedschap kan binnen een fractie van een seconde leiden tot ernstig letsel.
- **Houd het elektrisch gereedschap vast aan de geïsoleerde handgrepen als u werkzaamheden uitvoert waarbij de bevestigiger in contact kan komen met draden.** Bevestigigers die een draad onder spanning raken kunnen blootliggende metalen onderdelen van het elektrisch gereedschap onder spanning zetten en de bediener een elektrische schok geven.

Gebruik en behandeling van uw elektrisch gereedschap

- **Voorkom overbelasting van uw elektrisch gereedschap. Gebruik het elektrisch gereedschap dat geschikt is voor de taak.** Het juiste elektrische gereedschap werkt veiliger en beter met een belasting waarvoor het is ontwikkeld.
- **Gebruik het elektrische gereedschap niet indien de aan-/uitschakelaar niet werkt.** Het is gevaarlijk als een elektrisch gereedschap niet aan- en uitgezet kan worden met de schakelaar. Het gereedschap moet eerst worden gerepareerd.
- **Verwijder de stekker uit het stopcontact en/of, indien aanwezig, de batterij van het elektrische gereedschap alvorens aanpassingen te maken, accessoires te verwisselen of elektrische gereedschappen op te slaan..** Deze preventieve veiligheidsmaatregelen verkleinen de kans op het onbedoeld inschakelen van het elektrische gereedschap.
- **Bewaar elektrische gereedschappen die niet in gebruik zijn uit de buurt van kinderen en verbied personen die niet bekend zijn met het elektrische gereedschap en deze instructies het elektrische gereedschap te gebruiken.** Elektrische gereedschappen zijn gevaarlijk in handen van onervaren gebruikers.
- **Onderhoud elektrische gereedschappen en accessoires. Controleer op verkeerd uitgelijnde of of belemde bewegende onderdelen, breuken in onderdelen en andere omstandigheden die mogelijk het gebruik van het elektrische gereedschap beïnvloeden. Beschadigd elektrisch gereedschap dient gerepareerd te worden alvorens het te gebruiken.** Veel ongelukken worden veroorzaakt door slecht onderhouden elektrisch gereedschap.
- **Houd snijgereedschappen scherp en schoon.** Goed onderhouden snijgereedschappen met scherpe snijbladen lopen minder snel vast en zijn eenvoudiger te gebruiken.
- **Gebruik het elektrische gereedschap, de accessoires en boortjes conform deze instructies. Houd hierbij rekening met werkomstandigheden en het werk dat u verricht.** Het gebruik van het elektrische gereedschap voor taken anders dan die waarvoor het gereedschap is bedoeld, kan leiden tot gevaarlijke situaties.
- **Houd handgrepen en grijpvlakken droog, schoon en vrij van olie en vet.** Gladde handgrepen en grijpvlakken maken het veilige gebruik en het veilig hanteren van het gereedschap in onverwachte omstandigheden onmogelijk.

Gebruik en onderhoud van batterijgereedschap

- **Laad het gereedschap uitsluitend op met de door de fabrikant aanbevolen oplader.** Een oplader die geschikt is voor een bepaald type batterij kan mogelijk brand veroorzaken wanneer deze wordt gebruikt met een andere batterij.
- **Gebruik elektrisch gereedschap uitsluitend met specifiek daarvoor bestemde batterijen.** Het gebruik van andere batterijen kan leiden tot verwondingen en brand.
- **Wanneer batterijen niet in gebruik zijn, dient u ze uit de buurt van metalen voorwerpen zoals paperclips, munten, sleutels, nagels, schroeven of andere kleine metalen voorwerpen te houden, om te voorkomen dat**

een verbinding tussen de batterijpolen tot stand wordt gebracht. Kortsluiting tussen de batterijpolen kan leiden tot brandwonden en brand.

- Verkeerd gebruik van de batterijen kan tot gevolg hebben dat er vloeistof uit de batterij loopt; raak dit niet aan. Indien er toch per ongeluk contact optreedt, spoel het getroffen gebied met water. Indien de vloeistof in contact komt met de ogen, dient u medische hulp in te roepen. Batterijvloeistof kan irritatie en brandwonden veroorzaken.
- Gebruik nooit een beschadigde of gewijzigde batterij. Beschadigde of gewijzigde batterijen kunnen onvoorspelbaar werken en brand, een explosie of letsel veroorzaken.
- Stel een batterij of gereedschap niet bloot aan vuur of een te hoge temperatuur. Blootstelling aan vuur of een temperatuur hoger dan 130 °C kan een explosie veroorzaken.
- Volg alle oplaadinstructies op en laad de batterij of het gereedschap niet op bij een temperatuur die buiten het in de instructies opgegeven temperatuurbereik ligt. Als het gereedschap wordt opgeladen op een onjuiste wijze of bij een temperatuur die buiten het opgegeven bereik is, kan dit leiden tot schade aan de batterij en wordt de kans op brand groter.

Herstellingen en revisie

- Laat uw elektrische gereedschap onderhouden door een bevoegde monteur en gebruik uitsluitend identieke vervangende onderdelen. Hierdoor blijft de veiligheid van het elektrische gereedschap gewaarborgd.
- Repareer nooit beschadigde batterijen. Laat batterijen uitsluitend repareren door de fabrikant of door een erkende reparateur.

Aanduidingen en stickers

Het product is voorzien van aanduidingen en stickers waarop u belangrijke informatie vindt over persoonlijke veiligheid en productonderhoud. De aanduidingen en stickers zijn altijd goed leesbaar. Nieuwe aanduidingen en stickers kunnen via de lijst met reserveonderdelen worden besteld.



s011050

Nuttige informatie

ServAid

ServAid is een portaal dat voortdurend wordt bijgewerkt en technische informatie bevat, zoals:

- - Reglementaire en veiligheidsinformatie
- Technische gegevens
- Installatie-, gebruiks- en onderhoudsinstructies
- Lijsten met reserveonderdelen
- Accessoires
- Maattekeningen

Ga naar: <https://servaid.atlascopco.com>.

Neem voor meer informatie contact op met uw lokale onderhoudsvertegenwoordiger van Atlas Copco.

Video over productveiligheid voor moeraanzetters

Lees meer over de veiligheidsfuncties op moeraanzetters van Atlas Copco en over de veiligheidsmaatregelen die de bediener moet nemen om veilig te kunnen werken. Klik op de link of scan de QR-code hieronder om de video te bekijken:

<https://www.youtube.com/watch?v=FAh6yttvUpw>



Teknische data

Produktdata

| | |
|-------------------------|------------------------------|
| Motorspænding | 35 V d.c. |
| Motoreffekt | 500 W |
| Hastighed | 1205 r/min |
| Drejningsmomentinterval | 1.4 - 7 Nm (1.0 - 5.2 ft lb) |
| Vægt | 1.02 kg (2.25 lb) |

Strømforsyningskablets kompatibilitet

| | |
|-----------------------|------------|
| Tilbehør | Varenr. |
| Power Supply Unit 950 | 8432084006 |

Energiforsyningsenhed, som er kompatibel med op til 140 Nm.

Produktets strømkilde

Dette produkt kan bruges med et batteri eller et strømkabel kombineret med en strømforsyning.

Information om trådløst LAN

| Regulatorisk domæne | Bånd | TxKanaler |
|---------------------|---------|-----------------------------------|
| ETSI | 2,4 GHz | 1, 2, 3, 4, 5, 6, 7, 8, 9, 10, 11 |
| | U-NII-1 | 36, 40, 44, 48 |
| | U-NII-2 | 52, 56, 60, 64 |

| | | |
|--------|----------|---|
| | U-NII-2e | 100, 104, 108, 112, 116, 120, 124, 128, 132, 136, 140 |
| FCC/IC | 2,4 GHz | 1, 2, 3, 4, 5, 6, 7, 8, 9, 10, 11 |
| | U-NII-1 | 36, 40, 44, 48 |
| | U-NII-2 | 52, 56, 60, 64 |
| | U-NII-2e | 100, 104, 108, 112, 116, 132, 136, 140 |
| | U-NII-3 | 149, 153, 157, 161, 165 |

Batterikompatibilitet

| Tilbehør | Varenr. |
|-----------------------|--------------|
| Batteri, 14V (2,5 Ah) | 4211 6130 02 |
| Batteri, 18V (2,5 Ah) | 4211 6030 85 |
| Batteri, 18V (2,5 Ah) | 4211 6130 06 |
| Batteri, 36V (2,5 Ah) | 4211 6030 86 |
| Batteri, 36V (2,5 Ah) | 4211 6130 14 |

Omgivende temperatur

Opbevar batteri ved stuetemperaturintervaller for bedste ydeevne og levetid.

| | |
|-----------------------------|------------------------------------|
| Driftstemperatur, opladning | +5 til +40 °C (+41 til +104 °F) |
| Driftstemperatur, afladning | 0 til +40 °C (+32 til +104 °F) |
| Transporttemperatur | -20 til +40 °C (-4 til +104 °F) |
| Opbevaringstemperatur | +10 til +25 °C (+50 til +77 °F) |

Placer ikke batteriet i direkte sollys.

Opladerens temperaturer

| | |
|-------------------------------|------------------------------------|
| Opladerens driftstemperaturer | +5 til +40 °C (+41 til +104 °F) |
|-------------------------------|------------------------------------|

EU-SAR-værdi

EU-SAR-værdi: 0.55

Opladerkompatibilitet

| Tilbehør | Varenr. |
|--------------|--------------|
| Fleksoplader | 4211 6083 84 |

Maksimum radioudgangseffekt

| Radioteknologi | Frekvensområde (MHz) | Maksimal sendeeffekt EIRP (dBm) |
|--|----------------------|---------------------------------|
| Wi-Fi® | 2402-2480 | 19,46 |
| Wi-Fi® | 5180-5320 | 20,37 |
| Wi-Fi® | 5500-5700 | 18,39 |
| Bluetooth® trådløs teknologi / Bluetooth® Low Energy | 2402-2480 | 9,29 |

Wi-Fi® er et registreret varemærke tilhørende Wi-Fi Alliance®

Bluetooth®-ordmærkerne og logoerne er registrerede varemærker som tilhører Bluetooth SIG, Inc.

Erklæringer

Ansvar

Mange hændelser i driftsmiljøet kan indvirke på tilspændingsprocessen og fordrer en validering af resultaterne. I overensstemmelse med gældende standarder og/eller forordninger beder vi dig om at kontrollere det monterede drejningsmoment samt rotationsretningen efter enhver hændelse, der kan indvirke på tilspændingsresultatet. Eksempler på sådanne hændelser omfatter, men er ikke begrænset til:

- første montering af værktøjssystemet
- udskiftning af delbatch, bolt, skruebatch, værktøj, software, eller ændring af konfiguration eller miljø
- ændring af luft- eller elforbindelser
- ændring af linjeergonomi, proces, kvalitetsprocedurer eller praksis
- skift af operatør
- alle andre forandringer, der indvirker på resultatet af tilspændingsprocessen

Kontrollen skal:

- sikre, at samlingsforholdene ikke har ændret sig som følge af hændelser,
- foretages efter første montering, vedligeholdelse eller reparation af udstyret,
- finde sted mindst én gang pr. skift eller med anden hensigtsmæssig hyppighed.

EU OVERENSSTEMMELSESERKLÆRING

Vi, Atlas Copco Industrial Technique AB, SE-105 23 STOCKHOLM SWEDEN, erklærer, under eneansvar, at produktet (med navn, type og serienummer på forsiden) er i overensstemmelse med følgende direktiv(er):

2006/42/EC (MD), 2011/65/EU (RoHS), 2014/53/EU (RED), 2015/863/EU (RoHS amendment)

Harmoniserede standarder anvendt:

EN 300 328 V2.2.2, EN 300 440 V2.1.1, EN 301 489-1 V2.1.1, EN 301 489-17 V3.2.4, EN 301 893 V2.1.1, EN

50566:2017, EN 55014-1:2017, EN 55014-2:2015, EN 61000-6-2:2005, EN 61000-6-3:2007+A1, EN 61000-6-4:2007+A1, EN 62841-1:2015, EN 62841-2-2:2015

Myndigheder kan rekvirere relevant teknisk information fra: Aleksandra Duric, Product Compliance Manager, Atlas Copco Industrial Technique AB, SE-105 23 Stockholm Sweden

Stockholm, 1 September 2023

Håkan Andersson, Managing Director

Udstederens underskrift



Støj- og vibrationsdeklaration

- Lydtrykniveau < 70 dB(A), usikkerhed 3 dB(A), i overensstemmelse med ISO15744.
- Lydeffektniveau < 80 dB(A), usikkerhed 3 dB(A), i overensstemmelse med ISO15744.
- Vibrationens totalværdi < 2.5 m/s², usikkerhed - m/s², i overensstemmelse med ISO28927-2.

Disse deklarerede værdier er opnået ved laboratorietests i overensstemmelse med de angivne standarder, og kan bruges til sammenligning med de deklarerede værdier for andre værktøjer testet i overensstemmelse med de samme standarder. Disse deklarerede værdier er ikke hensigtsmæssige til brug ved risikovurderinger, og værdier målt på individuelle arbejdspladser kan være højere. De faktiske eksponeringsværdier og den skadesrisiko, der opleses af en enkelt bruger er unikke og er afhængige af den måde, hvorpå brugeren arbejder, emnet og arbejdspladsudformningen, og af brugerens eksponeringstid og fysiske tilstand.

Vi, **Atlas Copco Industrial Technique AB**, hæfter ikke for følgerne af at bruge de erklærede værdier i stedet for værdier, der afspejler den faktiske udsættelse i en individuel risikovurdering i en arbejdspladssituation, som vi ikke er herre over.

Dette værktøj kan forårsage hånd-arm-vibrationssyndrom, hvis anvendelse af værktøjet ikke styres tilstrækkeligt. En EU-vejledning til styring af hånd-armvibration findes ved at gå til <http://www.pneurop.eu/index.php> og vælge 'Tools' og derpå 'Legislation'.

Vi anbefaler et helbredsovervågningsprogram, så tidlige symptomer på vibrationseksponering kan blive opdaget, og ledelsesprocedurerne kan ændres mhp. at forebygge fremtidige skader.

- ⓘ Hvis dette udstyr er beregnet til fastgjorte anvendelser. Støjemissionen angives som vejledende for maskinbyggere. Støj- og vibrationsemissionsdata for hele maskinen skulle være angivet i maskinens instruktionsbog.

WEEE

Oplysninger vedrørende **Affald af elektrisk og elektronisk udstyr** (WEEE):

Dette produkt og dets oplysninger opfylder kravene i WEEE-direktivet/forordningen (2012/19/EU) og skal håndteres i overensstemmelse med direktivet/forordningen.

Produktet er mærket med symbolet:



Produkter, der er mærket med en overstreget affaldsbeholder på hjul og en sort sort streg under, indeholder dele, der skal håndteres i overensstemmelse med WEEE-direktivet/forordningen. Hele produktet eller WEEE-delene kan sendes til det lokale "Kundecenter" til behandling.

Elektromagnetiske forstyrrelser

Dette er et klasse A-produkt. I en almindelig husholdning kan dette produkt forårsage elektromagnetiske forstyrrelser.

Oplysninger om artikel 33 i REACH

Den europæiske forordning (EU) nr. 1907/2006 om registrering, vurdering og godkendelse af samt begrænsninger for kemikalier (REACH) definerer blandt andet krav til kommunikation i forsyningskæden. Oplysningskravet gælder også for produkter, der indeholder såkaldte særligt problematiske stoffer ("kandidatlisten"). Den 27. juni 2018 blev blymetal (CAS nr. 7439-92-1) føjet til kandidatlisten.

I overensstemmelse med ovenstående skal vi meddele dig, at visse elektriske og mekaniske komponenter i produktet kan indeholde blymetal. Dette er i overensstemmelse med gældende lovgivning om stofbegrænsning og baseret på legitime undtagelser i RoHS-direktivet (2011/65/EU). Blymetal lækker og muterer ikke fra produktet ved normal brug, og koncentrationen af blymetal i det komplette produkt ligger langt under den gældende grænseværdi. Tag hensyn til lokale krav vedrørende bortskaffelse af bly ved slutningen af produktets levetid.

Regionale krav

⚠ ADVARSEL

Dette produkt kan udsætte dig for kemikalier og bly, som af staten Californien regnes for at være kræftfremkaldende og kan føre til fosterskader og andre reproduktionsskader. For yderligere oplysninger, gå til

<https://www.p65warnings.ca.gov/>

Sikkerhed

KASSÉR IKKE DETTE - GIV DET TIL BRUGEREN

⚠ ADVARSEL Læs alle sikkerhedsadvarsler, anvisninger, illustrationer og specifikationer, der følger med dette maskinværktøj.

Hvis nogen af instruktionerne ikke følges, kan det føre til elektrisk stød, brand og/eller alvorlige kvæstelser.

Gem alle advarsler og instruktioner til fremtidig brug.

⚠ ADVARSEL Alle lokalt gældende sikkerhedsforskrifter omhandlende installation, drift og vedligeholdelse skal altid overholdes.

Anvendelseserklæring

- Kun til professionel brug.
- Dette produkt og produktets tilbehør må ikke modificeres på nogen måde.
- Dette produkt må ikke bruges, hvis det er beskadiget.
- Hvis mærkaterne om produktdata eller advarsler på værktøjet ikke længere kan læses eller falder af, skal der straks sættes nye på.
- Produktet må kun installeres, betjenes og serviceres af en kvalificeret person i et industriområde.

Tilsigtet brug

Dette produkt er designet til at montere og afmontere gevindskårne befæstelselementer i træ, metal eller plast.

Ingen anden anvendelse er tilladt.

Brug af reservedele eller tilbehør som ikke er leveret af producenten kan resultere i et tab af ydeevne og forøget vedligeholdelsesbehov, støjniveau og vibration, og som følge heraf et totalt bortfald af producentens garanti.

Kabel- og batteriværktøj: Kun til indendørs brug.

Sikkerhedssignalord

Sikkerhedssignalordene **Fare**, **Advarsel**, **Forsigtig** og **Bemærk** har følgende betydninger:

| | |
|----------------|---|
| FARE | FARE angiver en farlig situation, som, hvis den ikke undgås, vil medføre dødsfald eller alvorlig personskade. |
| AD- VARSEL | ADVARSEL angiver en farlig situation, som, hvis den ikke undgås, kan medføre dødsfald eller alvorlig personskade. |
| FOR- SIGTIG | FORSIG anvendt sammen med sikkerhedsadvarselssymbolet angiver en farlig situation, der, hvis den ikke undgås, kan medføre mindre eller moderat personskade. |
| BEMÆRK | BEMÆRK anvendes i forbindelser med brug, der ikke er relateret til personskade. |

Produktspecifikke instrukser

Montering

Cybersikkerhed

ADVARSEL Risiko for at miste kontrollen over systemet samt eksponering af data omfattet af ejendomsrettigheder

- ▶ Produktet må ikke installeres med en direkte grænseflade eller forbindelse til et offentligt netværk, som brugeren af dette produkt ikke har kontrol over, f.eks. internettet.
- ▶ Sørg for, at du har fuld kontrol over alle systemer tilsluttet produktet. Sørg for, at disse grænseflader og systemer er beskyttet af én eller flere sikkerhedsfirewalls, og at der foretages passende fysisk og digital bekræftelse, adgangskontrol og andre nødvendige sikkerhedsforanstaltninger i produktets miljø, f.eks. et digitalt netværk, så produktet kan tilgås og betjenes sikkert.
- ▶ Produktet skal isoleres fra de dele af netværket, eller netværkene, som ikke er designet til, eller påkrævede for, produktet.

Generel installationssikkerhed

Lad kun kvalificeret personale udføre installation.

Hæng værktøjet sikkert op, f.eks. fra en balancer. Når der anvendes et ophængsåg, skal det kontrolleres, at dette er i god stand og korrekt fastgjort.

Udskiftning af vinkelhovedet

BEMÆRK Anvend kun vinkelhoveder som passer til værktøjet

Anvendelse af det forkerte vinkelhoved kan medføre forkert tilspænding og upræcis momentudregning

- ▶ Se kompatible vinkelhoveder på side 2.
- ▶ Se installationsvejledning på side 3.

Betjening

Generel betjeningsikkerhed

- På grund af fare for sammenfiltring må der ikke bæres handsker.
- Vær forberedt på reaktionskraften, som forekommer, når værktøjet er i brug. Sørg altid for, at værktøjets håndtag er sikret godt i den modsatte retning af spindlens omdrejningsretning for at reducere effekten af pludselig momentreaktion under den sidste stramning eller første løsning.
- Hold aldrig i drivspindelen, fatningen eller drivforlængelsen.
- Brugere og reparationspersonale skal være fysisk i stand til at håndtere det elektriske værktøj med hensyn til omfang, vægt og kraft.
- Hvor muligt bruges en støttearm til at absorbere reaktionsmomentet. Hvis dette ikke er muligt, anbefales det at bruge sidehåndtag til værktøj med lige hus og til værktøj med pistolgreb. Reaktionsstænger anbefales til vinkelskralder. Det anbefales at bruge et middel til at absorbere reaktionsmomentet over 4 Nm (3 lbf.ft) til

værktøjer med lige huse, over 10 Nm (7,5 lbf.ft) til værktøjer med pistolgreb og over 60 Nm (44 lbf.ft) til vinkel-skraldere.

- **Over- eller underspændte fastgørelseselementer kan føre til alvorlig personskade.** Samlinger, der skal tilspændes med et særligt moment, skal kontrolleres ved hjælp af en momentmåler. Sådanne "klik" momentnøgler må ikke anvendes til at kontrollere for potentielt farlige, overspændte tilstande. Over- eller underspændte fastgørelseselementer kan gå i stykker, løsne sig eller gå fra hinanden. Løsgjorte dele kan udgøre projektiler.
- **Brug kun elektriske eller slagtopnøgler, som er i god stand.** Undlad at bruge manuelle topnøgler.
- **Når der anvendes elektrisk værktøj, vil brugeren muligvis føle ubehag i hænder, arme, skuldre, nakke eller andre dele af kroppen.** Skift mellem passende arbejdsstillinger i løbet af arbejdsdagen, hav altid et godt fodfæste og undgå unaturlige arbejdsstillinger eller arbejdsstillinger, hvor du er ude af balance.
- **Gentagne arbejdsbevægelser, forkerte stillinger og udsættelse for vibrationer kan være skadeligt for hænder og arme.** Hvis der opstår følelsesløshed, snurren eller smerter, eller huden bliver hvid, skal man ophøre med at bruge værktøjet med det samme og søge lægehjælp.
- **Udvis agtpågivenhed ved betjening på trange steder.** Pas på, at hænderne ikke knuses mellem værktøjet og emnet.
- **Høje støjniveauer kan forårsage permanent høretab.** Der skal altid bruges hørevern, som anbefalet af din arbejdsgiver eller i gældende bestemmelser for arbejdsmiljøet.
- **Sørg for, at arbejdsområdet sidder sikkert fast.**
- **Udvis forsigtighed i ukendte omgivelser.** Vær opmærksom på mulige faremomenter, der kan opstå som følge af arbejdets udførelse. Dette værktøj er ikke isoleret fra at komme i kontakt med elektriske strømkilder.

Værktøj med kobling: Brug aldrig produktet uden at sikre, at koblingen slipper. Umiddelbart efter justering af koblingen skal du tjekke, at værktøjet fungerer korrekt

Værktøj, der bruges sammen med en momentreaktionsstang: Læg aldrig hånden på eller hold den i nærheden af momentreaktionsstangen når værktøjet er i brug. Vær opmærksom på spindelens omløbsretning inden aktivering af værktøjet, da reaktionskraften kan virke i en uventet retning og således skabe risiko for kvæstelser.

⚠ ADVARSEL Faremoment: Knusning



0690 9110 05 9830 0144 00

Kontrollér værktøjets rotationsretning før start! Start i en uventet rotationsretning kan forårsage læsioner eller beskadigelse af ejendom. Bevægelige dele kan knuse og skære.

- ▶ Sørg for, at værktøjets rotationsretning er korrekt, før værktøjet startes.
- ▶ Hold hænder og fingre væk fra bevægelige dele.

⚠ ADVARSEL Risiko for skader

Sørg for at bruge den rigtige parameterfil. En forkert parameterfil kan føre til for højt moment, hvilket resulterer i fysiske skader.

- ▶ Sammenlign det maksimale drejningsmoment, som er vist i kontrolenheden, med det maksimale drejningsmoment, der er opført i værktøjets tekniske data. De skal være ens.

Reparation og vedligeholdelse

Generel service- og vedligeholdelsessikkerhed

Sørg altid for, at styreenheden er slukket og udtagelige batterier er fjernet under servicering for at undgå uventet opstart.

Lad kun kvalificeret personale udføre service.

Rengøringsinstruktioner

Rengør dele med en fugtig klud. Brug kun vand, der må ikke bruges rengøringsmidler, der indeholder solventer.

Kontakt din servicetekniker fra Atlas Copco angående vejledning om rengøring i henhold til gældende retningslinjer og for dit specifikke værktøj.

Sådan undgår du ESU-problemer

Komponenterne inden i produktet og betjeningen er følsomme over for elektrostatiske udladninger. For at undgå fremtidige fejl, skal du sikre dig, at service og vedligeholdelse bliver foretaget i et ESU-godkendt arbejdsmiljø. Figuren nedenfor viser et eksempel på en passende service-arbejdsstation.

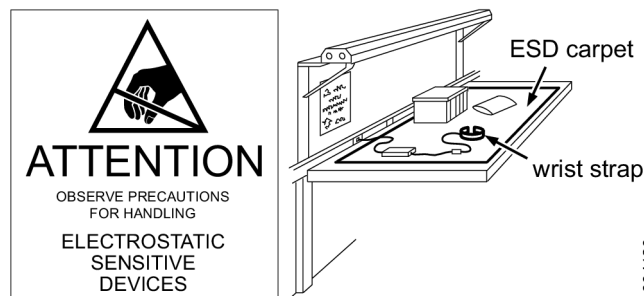

s004120

Generelle sikkerhedsadvarsler for maskinværktøj

⚠ ADVARSEL Læs alle sikkerhedsadvarsler, anvisninger, illustrationer og specifikationer, der følger med dette maskinværktøj.

Hvis nogen af instruktionerne ikke følges, kan det føre til elektrisk stød, brand og/eller alvorlige kvæstelser.

Gem alle advarsler og instruktioner til fremtidig brug.

Udtrykket "maskinværktøj" i advarslerne henviser til maskinværktøj, der tilsluttes elnettet (med ledning), eller til batteridrevet (trådløst) maskinværktøj.

Sikkerhed på arbejdsområdet

- **Hold arbejdsområdet rent og godt belyst.** Rodede eller mørke områder indbyder til ulykker.
- **Undlad at bruge maskinværktøj i eksplosionsfarlige omgivelser som f.eks. ved forekomst af brændbare væsker, gasarter eller støv.** El-værktøjer danner gnister, som kan antænde støv eller dampe.
- **Hold børn og tilskuere på afstand, når du bruger et maskinværktøj.** Forstyrrelser kan få dig til at miste herredømmet over værktøjet.

Elsikkerhed

- **Maskinværktøjets stik skal passe til stikkontakten.** Stikket må aldrig ændres på nogen måde. Undlad at anvende adapterstik med jordforbundet (jordet) maskinværktøj. Stik, som ikke er ændret, og som passer til stikkontakterne, reducerer risikoen for elektrisk stød.
- **Undgå kropskontakt med jordforbundne eller jordede overflader som f.eks. rør, radiatorer, komfurer og køleskabe.** Der er forøget risiko for elektrisk stød, hvis kroppen bliver jordet eller jordforbundet.
- **Undlad at udsætte maskinværktøj for regn eller våde forhold.** Hvis der trænger vand ind i maskinværktøj, øges faren for elektrisk stød.
- **Brug ledningen forsvarligt.** Ledningen må aldrig bruges til at bære eller trække et maskinværktøj eller til at trække stikket ud af stikkontakten. Hold ledningen på afstand af varme, olie, skarpe kanter og dele i bevægelse. Beskadigede eller sammenviklede ledninger øger faren for elektrisk stød.
- **Når du betjener et maskinværktøj udendørs, skal du anvende en passende forlængerledning til udendørs brug.** Brug af et kabel til udendørs brug reducerer risikoen for elektrisk stød.
- **Hvis du absolut skal anvende et maskinværktøj på et fugtigt sted, skal du bruge en strømforsyning, som beskyttes med en fejlstrømsafbryder (RCD).** Brug af en fejlstrømsafbryder (RCD) reducerer risikoen for elektrisk stød.

Personlig sikkerhed

- **Vær agtpågivende, pas på hvad du gør, og brug din sunde fornuft, når du betjener et maskinværktøj.** Undlad at bruge maskinværktøj, hvis du er træt eller påvirket af narkotika, alkohol eller medicin. Et øjeblik uopmærksomhed, mens du betjener maskinværktøj, kan medføre alvorlig personskade.

- **Brug personlige værnemidler. Brug altid beskyttelsesbriller.** Værnemidler som f.eks. støvmaske, skridsikre sikkerhedssko, beskyttelseshjelm eller høreværn, der anvendes under de rigtige forhold, reducerer personskader.
- **Forebyg utilsigtet start. Sørg for, at kontakten står på slukket (OFF), før du tilslutter værktøjet til en strømkilde og/eller et batteri, når du samler værktøjet op eller bærer det.** At bære maskinværktøj med din finger på kontakten, eller mens der tilføres strøm til maskinværktøj, som er tændt, indbyder til ulykker.
- **Fjern eventuelle justeringsnøgler eller skruenøgler, før maskinværktøjet tændes.** En skruenøgle eller en nøgle, som efterlades på et maskinværktøjs roterende del, kan resultere i personskade.
- **Stræk dig ikke for langt frem. Sørg altid for at have et sikkert fodfæste og i stand til at holde balancen.** Så har du bedre styr på maskinværktøjet i uventede situationer.
- **Brug passende beklædning. Du må hverken have smykker på eller være iført løstsiddende tøj. Hold hår og beklædning væk fra bevægelige dele.** Løstsiddende tøj, smykker eller langt hår kan blive viklet ind i dele i bevægelse.
- **Hvis der anvendes anordninger til tilslutning af støvudsugnings- og opsamlingsfaciliteter, skal du sikre, at de tilsluttes og bruges korrekt.** Brug af støvopsamling kan reducere støvrelaterede farer.
- **Pas på, at kendskab som følge af hyppig brug af værktøjet ikke gør dig for sikker på dig selv, så du ignorerer sikkerhedsprincipperne.** Uforsigtige handlinger kan forårsage alvorlige læsioner i brøkdelen af et sekund.
- **Værktøjet skal holdes i de isolerede gribeblader, når der udføres arbejde, hvor befæstelselementer kan komme i kontakt med skjulte ledningsnet.** Befæstelser, der kommer i kontakt med en strømførende ledning, kan gøre afdækkede metaldele på værktøjet strømførende, hvilket kan give operatøren elektrisk chok

Brug og vedligeholdelse af maskinværktøj

- **Undlad at bruge magt på maskinværktøjet. Brug det korrekte maskinværktøj til dit arbejde.** Det rigtige maskinværktøj vil gøre arbejdet bedre og mere sikkert til den hastighed, som det er designet til.
- **Undlad at bruge maskinværktøjet, hvis kontakten ikke tænder eller slukker det.** Ethvert maskinværktøj, som ikke kan styres med kontakten, er farligt og skal repareres.
- **Tag stikket ud af stikkontakten, og/eller afbryd batteriet fra maskinværktøjet, hvis aftageligt, før du foretager justeringer, skifter tilbehør eller lægger maskinværktøjet til opbevaring.** Sådanne forebyggende sikkerhedsforanstaltninger reducerer risikoen for at starte maskinværktøjet ved et uheld.
- **Opbevar ubenyttet maskinværktøj uden for børns rækkevidde, og lad ikke personer, som mangler kendskab til maskinværktøj eller disse instruktioner, betjene maskinværktøjet.** Maskinværktøj er farligt i hænderne på uerfarne brugere.
- **Vedligehold maskinværktøj og tilbehør. Kontrollér for skæv opstilling af bevægelige dele, brud på dele og alle andre forhold, som kan påvirke maskinværktøjets**

drift. Hvis maskinværktøjet er beskadiget, skal det repareres før brug. Mange ulykker skyldes dårligt vedligeholdt maskinværktøj.

- **Hold fræseværktøj skarpt og rent.** Korrekt vedligeholdt fræseværktøj med skarpe skærekanten binder mindre og er nemmere at styre.
- **Brug maskinværktøj, tilbehør og værktøjsbits osv. i overensstemmelse med disse instruktioner og med hensyntagen til arbejdsforholdene og det arbejde, der skal udføres.** Brug af maskinværktøj til andre formål, end de formål, det er beregnet til, kan føre til farlige situationer.
- **Hold håndtag og gribeblader tørre, rene og olie- og fedtfrie.** Fedtede håndtag og gribeblader forhindrer sikker håndtering og kontrol over værktøjet i uventede situationer.

Brug og vedligeholdelse af værktøj med batteri

- **Må kun oplades med den oplader, der angives af producenten.** En oplader, der egner sig til én type batterier, kan skabe risiko for brand, når den anvendes til en anden type batterier.
- **Værktøjet må kun anvendes med de dertil beregnede batterier.** Hvis der anvendes andre batterier, kan det skabe risiko for kvæstelser og brand.
- **Når akkubatteriet ikke bruges, må det ikke opbevares sammen med metalgenstande såsom papirclips, mønter, nøgler, søm, skruer eller andre metalgenstande, som kan skabe forbindelse mellem polerne.** Kortslutning af batteriets poler kan give forbrændinger eller starte en brand.
- **Hvis batteriet misbruges, kan der slynges væske ud af batteriet. I så tilfælde skal man undgå kontakt med væsken. Hvis man kommer i kontakt med væsken, skal der skylles med vand. Hvis væsken kommer i øjnene, skal der desuden søges lægehjælp.** Væske, der slynges ud af batteriet, kan give irritation eller forbrændinger.
- **Hvis et batteri eller værktøj er beskadiget eller modificeret, må det ikke bruges.** Beskadigede eller modificerede batterier kan reagere uforudsigeligt og forårsage brand, eksplosion eller risiko for læsion.
- **Batteriet og værktøjet må ikke udsættes for ild eller høje temperaturer.** Hvis de udsættes for ild eller temperaturer over 130 °C, kan forårsage en eksplosion.
- **Følg alle opladningsanvisninger, og undlad at oplade batteriet eller værktøjet uden for det temperaturinterval, der anføres i vejledningen.** Forkert opladning eller ved temperaturer udenfor det anførte interval kan beskadige batteriet og øge risikoen for brand.

Servicering

- **Få værktøjet eftersat af en kvalificeret reparatør, der kun bruger identiske reservedele.** Dette vil sikre, at værktøjet forbliver sikkert at bruge.
- **Udfør aldrig service på beskadigede batterier.** Servicering af batterier bør kun udføres af producenten eller dertil autoriserede serviceudbydere.

Symboler og mærkater

Produktet er monteret med skilte og mærkater med vigtig information om din personlige sikkerhed og vedligeholdelse af produktet. Skiltene og mærkaterne skal altid være nemme at læse. Nye skilte og mærkater kan bestilles på reservedelslisten.



s011050

Nyttig information

ServAid

ServAid er en portal, der løbende opdateres og indeholder teknisk information, såsom:

- - Oplysninger om lovgivning og sikkerhed
- Tekniske data
- Installations-, betjenings- og servicevejledninger
- Reservedelslister
- Tilbehør
- Måltegninger

Gå ind på: <https://servaid.atlascopco.com>.

Kontakt din lokale Atlas Copco-præsentant for yderligere information.

Produktsikkerhedsvideo for skralder

Få mere at vide om sikkerhedsfunktionerne på Atlas Copco-skraller samt hvilke forholdsregler operatøren skal tage for at opnå sikker drift. Klik på linket eller scan QR-koden herunder for at se videoen:

<https://www.youtube.com/watch?v=FAh6yttvUpw>



Tekniske data

Produktdata

| | |
|---------------|------------------------------|
| Motorspenning | 35 V d.c. |
| Motoreffekt | 500 W |
| Hastighed | 1205 r/min |
| Momentområde | 1.4 - 7 Nm (1.0 - 5.2 ft lb) |
| Vekt | 1.02 kg (2.25 lb) |

Strømledning strømtilførsel kompatibilitet

| | |
|-----------------------|-------------|
| Tilbehør | Artikkelnr. |
| Power Supply Unit 950 | 8432084006 |

Strømtilførselsenhet som er kompatibel med opp til 140 Nm.

Produkt strømkilde

Dette produktet kan brukes med et batteri eller en elektrisk strømkabel i kombinasjon med en strømforsyningsenhet.

Trådløst LAN-informasjon

| Regulatorisk domene | Bånd | TxKanaler |
|---------------------|----------|---|
| ETSI | 2,4 GHz | 1, 2, 3, 4, 5, 6, 7, 8, 9, 10, 11 |
| | U-NII-1 | 36, 40, 44, 48 |
| | U-NII-2 | 52, 56, 60, 64 |
| | U-NII-2e | 100, 104, 108, 112, 116, 120, 124, 128, 132, 136, 140 |
| FCC/IC | 2,4 GHz | 1, 2, 3, 4, 5, 6, 7, 8, 9, 10, 11 |
| | U-NII-1 | 36, 40, 44, 48 |
| | U-NII-2 | 52, 56, 60, 64 |
| | U-NII-2e | 100, 104, 108, 112, 116, 132, 136, 140 |
| | U-NII-3 | 149, 153, 157, 161, 165 |

Batterikompatibilitet

| Tilbehør | Artikkel nr. |
|----------------------|--------------|
| Batteri, 14V (2.5Ah) | 4211 6130 02 |
| Batteri, 18V (2.5Ah) | 4211 6030 85 |
| Batteri, 18V (2.5Ah) | 4211 6130 06 |
| Batteri, 36V (2.5Ah) | 4211 6030 86 |
| Batteri, 36V (2.5Ah) | 4211 6130 14 |

Omgivelsestemperatur

For best batteriyetelse og levetid, hold batteriet innenfor temperaturintervallene.

| | |
|-----------------------------|------------------------------------|
| Driftstemperatur, lading | +5 til +40 °C (+41 til +104 °F) |
| Driftstemperatur, utladning | 0 til +40 °C (+32 til +104 °F) |
| Transporteringstemperatur | -20 til +40 °C (-4 til +104 °F) |
| Oppbevaringstemperatur | +10 til +25 °C (+50 til +77 °F) |

Ikke plasser batteriet i direkte sollys.

Ladertemperaturer

| | |
|------------------------|------------------------------------|
| Driftstemperatur lader | +5 til +40 °C (+41 til +104 °F) |
|------------------------|------------------------------------|

EU SAR-verdi

EU SAR-Verdi: 0.55

Laderkompatibilitet

| Tilbehør | Artikkel nr. |
|------------|--------------|
| Flex-lader | 4211 6083 84 |

Maksimal radio output effekt

| Radioteknologi | Frekvensområde (MHz) | Maksimal overføringseffekt EIRP (dBm) |
|--|----------------------|---------------------------------------|
| Wi-Fi® | 2402-2480 | 19,46 |
| Wi-Fi® | 5180-5320 | 20,37 |
| Wi-Fi® | 5500-5700 | 18,39 |
| Bluetooth® trådløs teknologi / Bluetooth® Lav energi | 2402-2480 | 9,29 |

Wi-Fi® er et registrert varemerke tilhørende Wi-Fi Alliance®

Bluetooth® ordmerke og logoer er registrerte varemerker tilhørende Bluetooth SIG, Inc.

Erklæringer**Ansvar**

Mange hendelser i driftsmiljøet kan påvirke tiltrekkingsprosessen og skal kreve en validering av resultatene. I samsvar med gjeldende standarder og/eller forskrifter, krever vi herved at du kontrollerer installert moment og rotasjonsretning etter enhver hendelse som kan påvirke tiltrekkingsresultatet. Eksempler på slike hendelser inkluderer, men er ikke begrenset til:

- innledende installasjon av verktøysystemet
- endring av delparti, bolt, skruerparti, verkøyt, programvare, konfigurasjon eller miljø
- endring av luft- eller elektriske tilkoblinger
- endring i linjeergonomi, prosess, kvalitetsprosedyrer eller praksiser
- endring av operatør
- enhver annen endring som påvirker resultatet av tiltrekkingsprosessen

Kontrollen skal:

- Sørge for at leddtilstandene ikke har endret seg på grunn av påvirkningshendelser.
- Gjennomføres etter innledende installasjon, vedlikehold eller reparasjon av utstyret.

- Forekomme minst én gang per skift eller ved en annen egnet frekvens.

EU-SAMSVARSERKLÆRING

Vi, **Atlas Copco Industrial Technique AB**, SE-105 23 STOCKHOLM SWEDEN, erklærer på vårt eneansvar at vårt produkt (med type- og serienummer, se forsiden) er i samsvar med de følgende direktiv(er):

2006/42/EC (MD), 2011/65/EU (RoHS), 2014/53/EU (RED), 2015/863/EU (RoHS amendment)

Benyttede harmoniserte standarder:

EN 300 328 V2.2.2, EN 300 440 V2.1.1, EN 301 489-1 V2.1.1, EN 301 489-17 V3.2.4, EN 301 893 V2.1.1, EN 50566:2017, EN 55014-1:2017, EN 55014-2:2015, EN 61000-6-2:2005, EN 61000-6-3:2007+A1, EN 61000-6-4:2007+A1, EN 62841-1:2015, EN 62841-2-2:2015

Myndigheter kan be om relevant teknisk informasjon fra: Aleksandra Duric, Product Compliance Manager, Atlas Copco Industrial Technique AB, SE-105 23 Stockholm Sweden

Stockholm, 1 September 2023

Håkan Andersson, Managing Director

Utstederens signatur



Erklæring om støy- og vibrasjonsdemping

- Lydtrykknivå < 70 dB(A), usikkerhet 3 dB(A), i samsvar med ISO15744.
- Lydeffektnivå < 80 dB(A), usikkerhet 3 dB(A), i samsvar med ISO15744.
- Total vibrasjonsverdi < 2.5 m/s², usikkerhet - m/s², i samsvar med ISO28927-2.

Disse erklærte verdiene er fremkommet under laboratorietesting i samsvar med angitte standarder og er egnet for sammenligning med de erklærte verdiene for andre verktøy testet i samsvar med de samme standardene. Disse erklærte verdiene er ikke tilstrekkelige for bruk i risikovurderinger, og verdier målt på individuelle arbeidsplasser kan være høyere. De faktiske eksponeringsverdiene og risikoen ved fare som den enkelte bruker opplever, er unike og avhenger av måten brukeren arbeider, arbeidsemnet og utformingen av arbeidsplassen samt eksponeringstid og brukerens fysiske tilstand.

Vi, **Atlas Copco Industrial Technique AB**, kan ikke holdes ansvarlig for konsekvensen å bruke de erklærte verdiene, i stedet for verdier som reflekterer den faktiske eksponering, i en individuell risikovurdering i en arbeidsplassituasjon som vi ikke har noen kontroll over.

Dette verktøyet kan forårsake hånd-arm-vibrasjonssyndrom hvis det ikke håndteres riktig. En EU-veiledning for å administrere hånd-/armvibrasjon kan bli funnet ved å gå på <http://www.pneurop.eu/index.php> og velge «Tools» og deretter «Legislation».

Vi anbefaler at bedriftshelsetjenesten gjennomfører et program for å avdekke tidlige tegn på vibrasjonseksponering, slik at prosedyrene kan endres for å bidra til å unngå fremtidig svekkelse.

- ① Dette utstyret er ment for faste applikasjoner: Støyemisjonen gis som en veiledning for maskinbyggeren. Støy- og vibrasjonsemisjonsdata for den fullstendige maskinen skal gis i instruksjonshåndboken for maskinen.

WEEE

Informasjon angående **Avfall fra elektrisk og elektronisk utstyr** (WEEE):

Dette produktet og informasjonen om produktet imøtekommer kravene i WEEE-direktivet/forordningene (2012/19/EU) og må håndteres i samsvar med direktivet/forordningene.

Produktet er merket med det følgende symbolet:



Produkter som er merket med en søppeldunk med kryss over og en enkel svart linje under, inneholder deler som må håndteres i tråd med WEEE-direktivet/forordningene. Hele produktet, eller WEEE-delene, kan sendes til "Kundesenteret" ditt for håndtering.

Radiointerferens

Dette er et produkt i klasse A. I et boligmiljø kan dette produktet forårsake radiointerferens.

Informasjon angående artikkel 33 i REACH

Den Europeiske reguleringen (EU) Nr. 1907/2006 som gjelder registrering, evaluering, autorisasjon og restriksjon av kjemikalier (REACH) definerer, blant annet, krav relatert til kommunikasjon i leveransekjeden. Informasjonskravet gjelder også produkter som inneholder såkalte stoffer av meget høy bekymring ("Kandidatlisten"). Den 27.juni, 2018 ble blymetall (CAS nr 7439-92-1) lagt til kandidatlisten.

I henhold med det ovenstående er dette for å informere deg om at visse elektriske og mekaniske komponenter i produktet kan inneholde blymetall. Dette er i samsvar med den gjeldende lovgivningen som gjelder restriksjoner av stoffer og basert på legitime unntak i RoHS direktivet (2011/65/EU). Blymetall vil ikke lekke eller muteres fra produktet under vanlig bruk og konsentrasjonen av blymetall i det komplette produktet er godt under den gjeldende terskelgrensen. Se over lokale krav angående avhending av bly når produktets brukstid er utløpt.

Regionale krav

⚠ ADVARSEL

Dette produktet kan utsette deg for kjemikalier inkludert bly, noe den amerikanske staten California regner som kreftfremkallende, som årsak til fosterskader og på andre måter som skadelig for forplantningsprosessen. For mer informasjon besøk

<https://www.p65warnings.ca.gov/>

Sikkerhet

KAST IKKE BORT - GI TIL BRUKER

⚠ ADVARSEL Les alle sikkerhetsadvarslene, instruksjoner, illustrasjoner og spesifikasjoner som medfølger dette elektriske verktøyet.

Om man ikke følger instruksjonene under, kan det føre til elektrisk støt, brann og/eller alvorlige skader.

Ta vare på alle advarsler og anvisninger for fremtidig bruk.

⚠ ADVARSEL Alle lokale, lovbestemte sikkerhetsregler vedrørende installasjon, operasjon og vedlikehold skal overholdes til enhver tid.

Brukserklæring

- Kun til profesjonell bruk.
- Dette produktet og dets tilbehør må ikke på noen måte modifiseres.
- Ikke bruk dette produktet hvis det har blitt skadet.
- Dersom dataverktøyet eller farevarselskiltene på produktet ikke lenger er leselige eller løsner, må disse skiftes ut umiddelbart.
- Produktet må kun installeres, brukes og vedlikeholdes av en kvalifisert person i et industrielt monteringsmiljø.

Tiltenkt bruk

Dette produktet er designet for å installere og fjerne gjengede festeinnretninger i tre, metall eller plast.

Annen bruk er ikke tillatt.

Bruk av andre reservedeler eller tilbehør enn de som opprinnelig er levert av produsenten kan føre til redusert ytelse og økt vedlikehold, støynivå eller vibrasjoner, og som et resultat, fullstendig fritakelse av produsentens ansvar.

Kabel- og batteriverktøy: Kun til innendørs bruk.

Sikkerhetssignalord

Sikkerhetsordene **Fare**, **Advarsel**, **Forsiktig** og **Merk** har følgende betydning:

| | |
|---------------|---|
| FARE | FARE indikerer en farlig situasjon hvor, om ikke den unnvikes, vil resultere i død eller alvorlig skade. |
| AD- VARSEL | ADVARSEL indikerer en farlig situasjon hvor, om ikke den unnvikes, kan resultere i død eller alvorlig skade. |

| | |
|----------------|---|
| FORSIK- TIG | FORSIKTIG, brukt med sikkerhetsvarslingssymbolet, indikerer en farlig situasjon som, hvis den ikke unngås, kan føre til mindre eller moderate personskader. |
| MERK | MERK brukes til å håndtere praksiser som ikke er relatert til personlig skade. |

Produktspesifikke instruksjoner

Installering

Cybersikkerhet

⚠ ADVARSEL Risiko for tap av systemkontroll og eksponering for proprietære data

- ▶ Ikke installer produktet med et direkte grensesnitt eller tilkobling til et offentlig nettverk som brukeren av dette produktet ikke har kontroll over, som for eksempel Internett.
- ▶ Sørg for at du har systemene som er tilkoblet produktet under full kontroll. Sørg for at disse grensesnittene og systemene er beskyttet av sikkerhetsbrannmur(er) med relevant og hensiktsmessig fysisk og digital autentisering, tilgangskontroll og andre nødvendige sikkerhetstiltak som brukes i produktets miljø. Dette kan for eksempel være et digitalt nettverk, for trygg tilgang til og drift av produktet.
- ▶ Produktet skal være isolert fra de delene av nettverket(ene) som ikke er designet eller nødvendige for produktet.

Generell installasjonssikkerhet

Bruk bare kvalifisert personell ved installasjon.

Heng opp verktøyet på sikker måte, for eksempel fra en balanseenhet. Hvis det brukes opphengningsåk må det sjekkes at det er i god stand og skikkelig festet.

Lade vinkelhodet

MERK Bruk kun vinkelhoder kompatible med verktøyet. Bruk av feil type vinkelhode kan føre til feil tiltrekking og unøyaktige dreiemomentberegninger.

- ▶ Se side 2 for kompatible vinkelhoder.
- ▶ Se side 3 for installasjonsinstruksjoner.

Betjening

Generell Driftssikkerhet

- **Ikke bruk hansker, på grunn av risiko for sammenfiltring.**
- **Vær forberedt på reaksjonskraften som oppstår når verktøyet brukes.** Håndtaket på verktøyet skal alltid støttes forsvarlig i motsatt retning til spindelrotasjonen for å redusere effekten av plutselig tiltrekkingmoment under slutt-tiltrekking og på begynnelsen når festeanordninger blir løsnet på.
- **Hold aldri drevet, sokkelen eller drivutvidelsen.**
- **Operatører og vedlikeholdspersonell må være i fysisk stand til å behandle størrelsen, vekten og styrken av verktøyet.**

- Hvis det er mulig, bruk en opphengsarm til å absorbere reaksjonsmomentet. Hvis det ikke er mulig, anbefales sidehåndtak for retthusede verktøy og verktøy med pistolgrep; reaksjonsstenger anbefales for vinkelskiftenøkler. I alle tilfeller anbefales det å bruke et middel til å absorbere reaksjonsdreiemomentet over 4 Nm (3 lbf.ft) for retthusede verktøy, over 10 Nm (7,5 lbf.ft) for verktøy med pistolgrep, og over 60 Nm (44 lbf.ft) for vinkelskiftenøkler.
- **Overtiltrukkede eller undertiltrukkede festeanordninger kan medføre alvorlig skade.** Montasjer som trenger et spesifikt tiltrekkingsmoment, skal sjekkes ved å bruke en momentmåler. Momentnøkler med "klikk" kan ikke brukes til å sjekke en potensielt farlig tilstand hvor det er for høyt tiltrekkingsmoment. Overtiltrukkede eller undertiltrukkede festeanordninger kan brette, løsne eller dele seg. Montasjer som er skrudd løs, kan bli til prosjektler.
- **Bruk kun hylser beregnet til elektroverktøy eller hylser beregnet til industrielt slagverktøy som er i god stand.** Bruk ikke hylser beregnet for tiltrekking med håndverktøy.
- **Ved bruk av et elektrisk verktøy til å utføre arbeid-srelaterte aktiviteter kan operatøren oppleve ubehag i hender, armer, skuldre, nakke eller andre deler av kroppen.** Varier mellom egnede stillinger gjennom hele arbeidsdagen, hold et stødig fotfeste og unngå unaturlige eller ubalanserte stillinger.
- **Gjentatte arbeidsbevegelser, ubehagelige stillinger og utsettelse for vibrering kan være skadelig for hender og armer.** Hvis det oppstår nummenhet, prikking, smerte eller fargetap i huden, skal du slutte å bruke verktøyet og kontakte lege.
- **Vær forsiktig når du arbeider i trange rom.** Pass på at du ikke klemmer hendene mellom maskinen og emnet.
- **Høye lydnivåer kan forårsake varig hørselstap.** Bruk hørselsvern som anbefalt av arbeidsgiver eller helse- og sikkerhetsforskrifter på arbeidsplassen.
- **Se til at arbeidsstykket er godt festet.**
- **Gå varsomt frem i uvante omgivelser.** Vær oppmerksom på eventuelle farer som skapes av arbeidsaktiviteten. Dette verktøyet er ikke isolert mot å komme i kontakt med elektriske strømkilder.

Verktøy som inneholder en clutch: Bruk aldri produktet uten å se til at clutchen frigis. Pass på at verktøyet fungerer riktig etter justering av clutchen.

Verktøy brukt sammen med en reaksjonsstang: Før aldri hånden din i nærheten av reaksjonsstangen mens verktøyet brukes. Vær klar over rotasjonsretningen på spindelen før start av verktøyet, reaksjonskraften kan virke i en uventet retning med fare for knuseskader.

⚠ ADVARSEL Fare for knusing



0690 9110 05 9830 0144 00

Foreta en kontroll av rotasjonsretningen til verktøyet før start! En start i en uventet rotasjonsretning kan forårsake personskade eller materielle skader. Bevegelige deler kan knuse og kutte.

- ▶ Se til at rotasjonsretningen til verktøyet er riktig før start av verktøyet.
- ▶ Hold hender og fingre borte fra bevegelige deler.

⚠ ADVARSEL Fare for personskade

Forsikre deg om at den riktige parameterfilen brukes. Feil parameterfil kan forårsake for høyt dreiemoment med kroppsskade som et resultat.

- ▶ Sammenlign maksimalt dreiemoment som vises i kontrolleren, med det maksimale dreiemomentet som er angitt i de oppgitte tekniske dataene for verktøyet, de bør være de samme.

Service og Vedlikehold

Service og Vedlikeholdssikkerhet

Hold alltid kontrolleren slått av og de utskiftbare batteriene tatt ut under service for å unngå uventet oppstart.

Bruk bare kvalifisert personell ved service.

Rengjøringsinstruksjoner

Rengjør deler med en fuktig klut. Bruk kun vann, ingen rengjøringsmidler som inneholder løsemidler bør brukes.

Kontakt din Atlas Copco servicetekniker for råd angående rengjøring, for oppdaterte anbefalinger og for ditt spesielle verktøy.

Unngå problemer med elektrostatisk følsomme enheter

Komponentene inne i produktet og styreenheten er følsomme for elektrostatiske utladninger. Pass på at service og vedlikehold blir utført i et arbeidsmiljø som er godkjent for elektrostatiske utladninger, for å unngå potensielle feil. Figuren nedenfor viser et eksempel på en godkjent service-arbeidsstasjon.

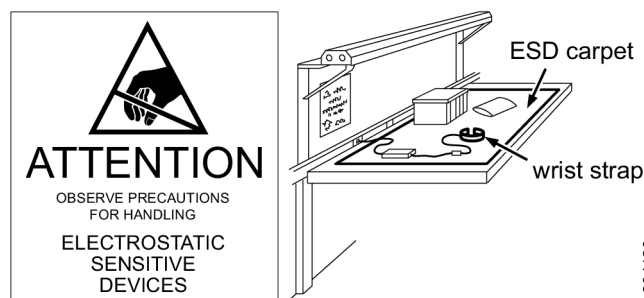

s004120

Generelle sikkerhetsadvarsler for elektriske verktøy

⚠ ADVARSEL Les alle sikkerhetsadvarslene, instruksjoner, illustrasjoner og spesifikasjoner som medfølger dette elektriske verktøyet.

Om man ikke følger instruksjonene under, kan det føre til elektrisk støt, brann og/eller alvorlige skader.

Ta vare på alle advarsler og anvisninger for fremtidig bruk.

Begrepet "elektrisk verktøy" i advarslene henviser til det nettstrømdrevne (kablede) elektriske verktøyet eller det batteridrevne (kabellose) elektriske verktøyet.

Arbeidsområdets sikkerhet

- **Hold arbeidsområdet rent, ryddig og godt belyst.** Overfylte eller mørke områder kan lede til ulykker.
- **Ikke bruk elektriske verktøy i områder hvor det er eksplosjonsfare som f.eks. ved brannfarlige væsker, gasser eller støv.** Elektriske verktøy danner gnister som kan antenne støv eller damp.
- **Hold avstand til barn og andre personer når du bruker et elektrisk verktøy.** Forstyrrelser kan føre til at du mister kontrollen.

Elektrisk sikkerhet

- **Støpslene til elektriske verktøy må tilsvare uttaket.** Støpselet skal aldri modifieres på noen måte. **Bruk ikke adapterstøpsler med jordede elektriske verktøy.** Umodifiserte støpsler og samsvarende uttak vil redusere faren for elektrisk støt.
- **Unngå kroppskontakt med jordete overflater som rør, radiatorer, komfyrer og kjøleskap.** Det er økt fare for elektrisk støt hvis kroppen din er jordet.
- **Utsett ikke elektrisk verktøy for regn eller våte forhold.** Vann som kommer inn i elektrisk verktøy, vil øke faren for elektrisk støt.
- **Håndter ikke ledningen uforsiktig. Bruk aldri ledningen til å bære eller trekke verktøyet eller til å trekke støpselet ut fra stikkkontakten. Hold ledningen unna varme, olje, skarpe kanter og bevegelige deler.** Skadede eller sammenviklede ledninger øker faren for elektrisk støt.
- **Ved bruk av et elektrisk verktøy utendørs må du benytte en skjøteledning som egner seg til utendørs bruk.** Bruk av en ledning som egner seg for utendørs bruk reduserer faren for elektrisk støt.
- **Hvis det ikke er mulig å unngå å bruke et elektrisk verktøy på en fuktig plass, bruk en reststrømsenhetsapparat (RCD) forsyning.** Bruk av en RCD reduserer faren for elektrisk støt.

Personlig sikkerhet

- **Vær oppmerksom, følg med på hva du gjør og bruk fornuft når du bruker et elektrisk verktøy. Betjen aldri et elektrisk verktøy hvis du er trøtt eller påvirket av narkotika, alkohol eller medisiner.** Et øyeblikks uoppmerksomhet ved betjening av elektriske verktøy kan føre til alvorlig personlig skade.

- **Bruk personlig verneutstyr. Bruk alltid øyevern.** Personlig verneutstyr, slik som støvmaske, sklisikre sikkerhetssko, hjelm eller hørselvern som brukes til riktige forhold, vil redusere personlige skader.
- **Forhindre utilsiktet oppstart. Se til at bryteren er i avstillingen før tilkobling til strømkilden og/eller batteripakken, før du løfter opp eller bærer verktøyet.** Det å bære elektriske verktøy med fingeren på bryteren eller strømføre elektriske verktøy med bryteren på, inviterer til ulykker.
- **Fjern enhver justeringsnøkkel eller skiftenøkkel før det elektriske verktøyet slås på.** En skiftenøkkel eller nøkkel som er festet til en roterende del av det elektriske verktøyet kan føre til personlig skade.
- **Ikke strekk deg for langt. Sørg for at du alltid har godt fotfeste og balanse.** Dette gir bedre kontroll over det elektriske verktøyet i uventede situasjoner.
- **Bruk egnede klær. Ikke bruk løstsittende klær eller smykker. Hold hender og klær borte fra bevegelige deler.** Løse klær, smykker eller langt hår kan fanges i bevegelige deler.
- **Hvis enhetene er utstyrt for tilkobling av støvuttrekings- og oppsamlingsfasiliteter, se til at disse er tilkoblet og brukes riktig.** Bruk av støvoppsamling kan redusere støvrelaterte farer.
- **Ikke la erfaring som er vunnet gjennom hyppig bruk av verktøy la deg bli ukritisk og ignorer verktøyets sikkerhetsprinsipper.** En uforsiktig handling kan forårsake alvorlige personskader innen en brøkdel av et sekund.
- **Hold det elektriske verktøyet etter de isolerte gripeoverflatene når du utfører en operasjon der tiltrekkingenheten kan kontakte skjult kabling.** Tiltrekkingenheter som kommer i berøring med en strømførende kabel, kan gjøre eksponerte metalldele på det elektriske verktøyet strømførende og gi operatøren et elektrisk støt.

Bruk og pleie av elektrisk verktøy

- **Ikke bruk makt på det elektriske verktøyet. Bruk riktig elektrisk verktøy for applikasjonen.** Det riktige elektriske verktøyet vil gjøre en bedre jobb og være trygget i den hastigheten det ble utformet til.
- **Ikke bruk det elektriske verktøyet hvis bryteren ikke slås på og av.** Ethvert elektrisk verktøy som ikke kan kontrolleres med bryteren, er farlig og må repareres.
- **Koble støpselet fra strømkilden og/eller batteripakken, hvis avtakbart, fra det elektriske verktøyet før du foretar noen justeringer av, skifter tilbehør på eller oppbevarer elektriske verktøy..** Slike forebyggende sikkerhetstiltak reduserer faren for å starte det elektriske verktøyet utilsiktet.
- **Oppbevar elektriske verktøy i tomgang utilgjengelig for barn og ikke la personer som ikke er kjent med det elektriske verktøyet eller disse anvisningene bruke det elektriske verktøyet.** Elektriske verktøy er farlige i hendene på uopplærte brukere.
- **Vedlikehold av elektrisk verktøy og tilbehør. Kontroller for feiljustering eller binding av bevegelige deler, ødelagte deler og andre tilstander som kan påvirke driften av det elektriske verktøyet.** Hvis det er

skadet, skal det elektriske verktøyet repareres for bruk. Mange ulykker forårsakes av dårlig vedlikeholdte elektriske verktøy.

- **Hold kutteverktøy skarpe og rene.** Tilstrekkelig vedlikeholdte kutteverktøy med skarpe kuttelkanter setter seg mindre fast og er lettere å kontrollere.
- **Bruk det elektriske verktøyet, tilbehøret og verktøydelen osv. i overensstemmelse med disse anvisningene, ta med i betraktningen arbeidsforholdene og arbeidet som skal utføres.** Anvendelse av elektriske verktøy til annen bruk enn det de er beregnet til kan føre til en farlig situasjon.
- **Hold håndtak og gripeoverflater tørre, rene og fri fra olje og fett.** Glatte håndtak og gripeoverflater gjør det ikke mulig med sikker håndtering og kontroll av verktøyet i uventede situasjoner.

Bruk og pleie av batteriverktøy

- **Lad kun opp med den laderen som er spesifisert av produsenten.** En lader som egner seg for en type batteripakke kan utgjøre brannfare ved bruk med en annen batteripakke.
- **Elektriske verktøy skal kun brukes med de spesialdesignede batteripakkene.** Bruk av andre batteripakker kan utgjøre en risiko for skade og brann.
- **Når batteripakken ikke er i bruk, skal den holdes på avstand fra andre metallgjenstander, slik som binders, mynter, nøkler, spikre, skruer eller andre små metallgjenstander, som kan skape en forbindelse fra én terminal til den andre.** Kortslutning av batteriterminalene kan forårsake forbrenninger eller brann.
- **Ved misbruk kan det støtes ut væske fra batteriene, unngå kontakt med denne. Hvis det oppstår kontakt ved uhell, skyll med vann. Hvis du får væske i øynene, oppsøk i tillegg lege.** Væske som støtes ut fra batteriet kan forårsake irritasjon eller forbrenninger.
- **Ikke bruk en batteripakke eller verktøy som er skadet eller modifisert.** Skadede eller modifiserte batterier kan utvise uforutsigbar adferd som fører til brann, eksplosjon eller fare for personskaade.
- **Ikke utsett en batteripakke eller verktøy for brann eller for høy temperatur.** Eksponering til ild eller temperaturer over 130 °C kan føre til eksplosjon.
- **Følg alle ladeanvisninger og ikke lad batteripakken eller verktøyet utenfor temperaturområdet som er spesifisert i anvisningene.** Feil lading eller ved temperaturer utenfor det spesifiserte området kan skade batteriet og øke brannfaren.

Vedlikehold

- **Få utført service på det elektriske verktøyet av en kvalifisert reparatør som kun bruker identiske reservedeler.** Dette vil sørge for å opprettholde sikkerheten til det elektriske verktøyet.
- **Utfør aldri service på skadede batteripakker.** Service på batteripakker skal kun utføres av produsenten eller autoriserte serviceleverandører.

Tegn og klistremerker

Produktet er montert med skilt og klistremerker som inneholder viktig informasjon om personlig sikkerhet og produktvedlikehold. Skilt og klistremerker skal alltid være enkle å lese. Nye skilt og klistremerker kan bestilles ved bruk av reservedelslisten.



s011050

Nyttig informasjon

ServAid

ServAid er en portal som blir kontinuerlig oppdatert og inneholder teknisk informasjon, slik som:

- Regulatorisk- og sikkerhetsinformasjon
- Tekniske data
- Installasjon-, drift- og serviceinstruksjoner
- Lister over reservedeler
- Tilbehør
- Dimensjonstegninger

Besøk siden: <https://servaid.atlascopco.com>.

Ønsker du mer informasjon, kan du ta kontakt med din lokale Atlas Copco-representant.

Produktsikkerhetsvideo for skiftenøkler

Lær mer om sikkerhetsfunksjoner på Atlas Copcos skiftenøkler og hvilke tiltak operatøren må ta for en sikker drift. Klikk på linken eller skann QR-koden nedenfor for å se på videoen:

<https://www.youtube.com/watch?v=FAh6yvtvUpw>



Tekniset tiedot

Tuotetiedot

| | |
|----------------------|------------------------------|
| Moottorin jännite | 35 V d.c. |
| Moottorin teho | 500 W |
| Nopeus | 1205 r/min |
| Kiristysmomenttialue | 1.4 - 7 Nm (1.0 - 5.2 ft lb) |
| Paino | 1.02 kg (2.25 lb) |

Kaapeli-virransyöttöyksikkö-yhteensopivuus

| Varuste | Tuotenumero |
|-----------------------|-------------|
| Power Supply Unit 950 | 8432084006 |

Virransyöttöyksikkö yhteensopiva enintään 140 Nm:iin saakka.

Tuotteen virtalähde

Tuotetta voi käyttää akulla tai voimakaapelilla yhdessä virransyöttöyksikön kanssa.

Langattoman lähiverkon (WLAN) tiedot

| Säätelyalue | Kaista | Lähetyskanavat |
|-------------|----------|---|
| ETSI | 2,4 GHz | 1, 2, 3, 4, 5, 6, 7, 8, 9, 10, 11 |
| | U-NII-1 | 36, 40, 44, 48 |
| | U-NII-2 | 52, 56, 60, 64 |
| | U-NII-2e | 100, 104, 108, 112, 116, 120, 124, 128, 132, 136, 140 |
| FCC/IC | 2,4 GHz | 1, 2, 3, 4, 5, 6, 7, 8, 9, 10, 11 |
| | U-NII-1 | 36, 40, 44, 48 |
| | U-NII-2 | 52, 56, 60, 64 |
| | U-NII-2e | 100, 104, 108, 112, 116, 132, 136, 140 |
| | U-NII-3 | 149, 153, 157, 161, 165 |

Akun yhteensopivuus

| Varuste | Tuotenumero |
|--------------------|--------------|
| Akku, 14V (2,5 Ah) | 4211 6130 02 |
| Akku, 18V (2,5 Ah) | 4211 6030 85 |
| Akku, 18V (2,5 Ah) | 4211 6130 06 |
| Akku, 36V (2,5 Ah) | 4211 6030 86 |
| Akku, 36V (2,5 Ah) | 4211 6130 14 |

Ympäröivä lämpötila

Akun parasta suorituskykyä ja käyttöikää varten akku tulee pitää seuraavien lämpötilojen puitteissa.

| | |
|----------------------------------|--------------------------|
| Käyttölämpötila, lataus | 5–40 °C (41–104 °F) |
| Käyttölämpötila, latauksen purku | 0–40 °C (32–104 °F) |
| Kuljetuslämpötila | -20–40 °C (-4–104 °F) |
| Varastointilämpötila | 10–25 °C (50–77 °F) |

Älä laita akkua suoraan auringonvaloon.

Laturin lämpötilat

| | |
|-------------------------|--------------------------------|
| Laturin käyttölämpötila | +5 – +40 °C (+41 – +104 °F) |
|-------------------------|--------------------------------|

EU SAR -arvo

EU SAR -arvo: 0.55

Laturin yhteensopivuus

| Varusteet | Tuotenumero |
|--------------|--------------|
| Flex -laturi | 4211 6083 84 |

Radion enimmäisantoteho

| Radioteknologia | Taajuusalue (MHz) | Enimmäislähetysteho EIRP (dBm) |
|---|-------------------|--------------------------------|
| Wi-Fi® | 2 402–2 480 | 19,46 |
| Wi-Fi® | 5 180–5 320 | 20,37 |
| Wi-Fi® | 5 500–5 700 | 18,39 |
| Langaton Bluetooth®-tekniikka / Bluetooth® Low Energy | 2 402–2 480 | 9,29 |

Wi-Fi® on Wi-Fi Alliance®-organisaation rekisteröity tavaramerkki

Bluetooth®-sanamerkki ja logot ovat Bluetooth SIG, Inc.:n omistamia rekisteröityjä tavaramerkkejä

Vakuutukset

Vastuu

Useat käyttöympäristön tilanteet voivat vaikuttaa kiristystoimintoihin ja voivat vaatia tuloksien hyväksymistä. Soveltavien standardien ja/tai määräysten yhdenmukaistamisen varmistamiseksi, vaadimme sinua tarkastamaan asennusmomentin ja pyörimissuunnan minkä tahansa kiristystulokseen vaikuttavan tilanteen jälkeen. Näiden tilanteiden esimerkit sisältävät seuraavat, niitä kuitenkin rajoittamatta:

- työstöjärjestelmän alkuasennus
- osaerän, pultin, ruuvierän, työkalun, ohjelman, kokoonpanon tai ympäristön vaihto tai muutos
- ilma- tai sähköliitäntöjen muutos
- ergonomiikan, prosessin, laadunvalvontatoimenpiteiden tai menetelmien muutos
- käyttäjän vaihdettavissa
- mikä tahansa muu muutos, joka vaikuttaa kiristystoiminnon tulokseen

Tarkastuksessa tulisi:

- varmistaa, että liitosolosuhteet eivät ole muuttuneet tilanteiden vaikutuksesta johtuen.
- olla suoritettu laitteiston alkuasennuksen, huollon tai korjauksen jälkeen.

- suorittaa vähintään kerran työjakson aikana tai toisen tarkoitukseen soveltuvan ajan välein.

EU-VAATIMUSTENMUKAISUUSVAKUUTUS

Me, **Atlas Copco Industrial Technique AB**, SE-105 23 STOCKHOLM SWEDEN, vakuutamme vastuullisesti, että tuote (nimi, tyyppi ja sarjanumero, katso etusivu) on yhdenmukainen seuraavien direktiivien kanssa:

2006/42/EC (MD), 2011/65/EU (RoHS), 2014/53/EU (RED), 2015/863/EU (RoHS amendment)

Sovellettu harmonisoituja standardeja:

EN 300 328 V2.2.2, EN 300 440 V2.1.1, EN 301 489-1 V2.1.1, EN 301 489-17 V3.2.4, EN 301 893 V2.1.1, EN 50566:2017, EN 55014-1:2017, EN 55014-2:2015, EN 61000-6-2:2005, EN 61000-6-3:2007+A1, EN 61000-6-4:2007+A1, EN 62841-1:2015, EN 62841-2-2:2015

Viranomaiset voivat pyytää asiaan liittyvät tekniset tiedot kohteesta:

Aleksandra Duric, Product Compliance Manager, Atlas Copco Industrial Technique AB, SE-105 23 Stockholm Sweden

Stockholm, 1 September 2023

Håkan Andersson, Managing Director

Julkaisijan allekirjoitus



Melu- ja värinädirektiivin selonteko

- Äänenpainetaso < 70 dB(A), mittausepävarmuus 3 dB(A), ISO15744 -standardin mukaisesti.
- Ääntenhotaso < 80 dB(A), mittausepävarmuus 3 dB(A), ISO15744 -standardin mukaisesti.
- Kokonaistärinäntaso < 2.5 m/s², mittausepävarmuus - m/s², ISO28927-2 -standardin mukaisesti.

Nämä ilmoitetut arvot saatiin laboratoriotyypisissä testeissä mainittujen standardien mukaisesti. Arvot soveltuvat vertailuun toisten testattujen työkalujen vastaavien arvojen kanssa, kun testaus on tehty samojen standardien puitteissa. Ilmoitetut arvot eivät ole riittäviä riskianalyysojen tekemiseen, ja yksittäisistä työpisteistä mitatut arvot saattavat olla tässä ilmoitettuja arvoja korkeampia. Hetkelliset altistusarvot ja yksittäisen käyttäjän vahingoittumisriski ovat ainutkertaisia ja ne riippuvat siitä, miten käyttäjä työskentelee, mitä hän työstää, miten työpiste on suunniteltu, miten pitkään hän altistuu ja siitä, millaisessa fyysisessä kunnossa käyttäjä on.

Me **Atlas Copco Industrial Technique AB**, emme ole vastuussa ilmaistujen arvojen käytöstä syntyvistä seuraamuksista todellista altistumista vastaavien arvojen sijaan työpaikan tilanteen yksittäisessä riskiarvioinnissa, jota emme voi hallita.

Tämä työkalu voi aiheuttaa käsien ja käsivarsien täriseistä, jos sitä ei käytetä oikealla tavalla. Käsitärinän hallintaa koskeva EU-opas löytyy osoitteesta <http://www.pneurop.eu/index.php>. Valitse "Työkalut" ja sen alta kohta "Lainsäädäntö".

Suosittamme säännöllisiä terveystarkastuksia värinäaltistuksen aiheuttamien, värinänsairauteen viittaavien oireiden havaitsemiseksi ajoissa, jotta työnohjauksella ja työympäristöön vaikuttavilla toimilla voidaan estää oireiden paheneminen tulevaisuudessa.

- ① Jos tämä laite on tarkoitettu kiinteisiin sovelluksiin: Melupäästöarvot ovat ohjeellisia koneenrakentajaa varten. Koko koneen melu- ja värinäpäästötiedot on ilmoitettava koneen käyttöohjeessa.

WEEE

Tietoja koskien **Sähkö- ja elektroniikkalaiteromuja** (WEEE):

Tämä tuote ja sen tiedot noudattavat WEEE-direktiivin/asetusten vaatimuksia (2012/19/EU) ja sitä on käsiteltävä direktiivin/asetusten mukaisesti.

Tuotteeseen on merkitty seuraava symboli:



Tuotteet, jotka on merkitty pyörillä varustetulla jätteenkäsittelysymbolilla, jonka yli on vedetty risti, sisältävät osia, jotka täytyy käsitellä WEEE-direktiivin/asetusten mukaisesti. Koko tuote tai WEEE-osat voidaan lähettää käsiteltäväksi "Asiakaskeskukseesi".

Radiohäiriöt

Tämä on A-luokan tuote. Kotitalouskäytössä tämä tuote voi aiheuttaa radiohäiriöitä.

Tietoa REACH-asetuksen artiklasta 33

Euroopan REACH-asetus (EU) N:o 1907/2006 kemikaalien rekisteröinnistä, arvioinnista, lupamenettelyistä ja rajoituksista määrittelee muun muassa toimitusketjun viestintään liittyviä velvoitteita. Tiedonantovelvoite koskee myös tuotteita, jotka sisältävät niin sanottuja erityistä huolta aiheuttavia aineita (ns. ehdokasluettelon aineita). 27. kesäkuuta 2018 tähän ehdokasluetteloon lisättiin lyijymetalli (CAS-numero 7439-92-1).

Yllä olevaa noudattaen haluamme ilmoittaa, että jotkut sähköiset ja mekaaniset komponentit tuotteessa saattavat sisältää lyijymetallia. Tämä on aineiden rajoittamista koskevan lainsäädännön mukaista ja perustuu RoHS-direktiivin (2011/65/EU) poikkeuksiin. Lyijymetalli ei voida eikä mutatoitu tuotteesta normaalin käytön aikana, ja lyijymetallipitoisuus valmiissa tuotteessa on huomattavasti alle sovellettavan kynnyksen. Ota huomioon paikalliset vaatimukset lyijyn hävittämiselle tuotteen käyttöänsä lopussa.

Alueelliset vaatimukset

VAROITUS

Tuote voi altistaa käyttäjän kemikaaleille, kuten lyijylle, jonka Kalifornian osavaltiossa tiedetään aiheuttavan syöpää ja synnynnäisiä epämuodostumia tai muuta lisääntymishaittaa. Katso lisätietoja osoitteesta

<https://www.p65warnings.ca.gov/>

Turvallisuus

ÄLÄ HÄVITÄ – ANNETTAVA KÄYTTÄJÄLLE

VAROITUS Lue tämän sähkötyökalun mukana toimitetut kaikki turvallisuusvaroitukset, ohjeet, kuvaukset ja tekniset tiedot.

Jos kaikkia alapuolella kuvattuja ohjeita ei noudateta, seurauksena voi olla sähköisku, tulipalo ja/tai vakava henkilövahinko.

Säilytä kaikki varoitukset ja ohjeet myöhempää käyttöä varten.

VAROITUS Kaikkia paikallisia turvallisuusohjeita koskien asennusta, käyttöä ja huoltoa on aina noudatettava.

Käyttötiedote

- Vain ammattikäyttöön.
- Tätä tuotetta ja sen lisälaitteita ei saa muuttaa millään tavalla.
- Älä käytä tuotetta, jos se on vaurioitunut.
- Jos tuotteen tietojen tai vaarasta varoittavat kyltit eivät ole enää selvästi luettavissa tai irtoavat, ne on vaihdettava välittömästi.
- Vain pätevä henkilö saa asentaa, käyttää ja huoltaa tuotetta teollisuusympäristössä.

Tarkoituksenmukainen käyttö

Tämä laite on suunniteltu kierteitettyjen kiinnittimien asentamiseen puuhun, metalliin tai muoviin sekä irrottamiseen näistä materiaaleista.

Muu käyttö on kielletty.

Muiden kuin valmistajan alunperin toimittamien varaosien tai varusteiden käyttö saattaa aiheuttaa suorituskyvyn laskun ja ylläpidon tarpeen, melutason tai värinän lisääntymisen ja tämän seurauksena valmistajan vastuun täydellisen peruutuksen.

Kaapeli- ja akkutyökalut: Vain sisäkäyttöön.

Turvallisuuteen liittyvät huomiosanat

Turvallisuutta kuvaavat huomiosanat **Vaara**, **Varoitus**, **Huomautus** ja **Huomio** tarkoittavat seuraavaa:

VAARA VAARA Ilmaisee, että jos vaaratilannetta ei vältetä, **aiheutuu** kuolema tai vakava loukkaantuminen.

| | |
|------------|---|
| VAROITUS | VAROITUS Ilmaisee, että jos vaaratilannetta ei vältetä, voi aiheutua kuolema tai vakava loukkaantuminen. |
| HUOMAUTUS: | HUOMAUTUS-sanaa käytetään turvallisuusmerkin yhteydessä ja se viittaa vaaratilanteeseen. Ellei tilannetta vältetä, seurauksena voi olla lievä tai kohtalainen henkilövahinko. |
| HUOMIO | HUOMIO-sanalla viitataan toimenpiteisiin, jotka eivät aiheuta henkilövahinkoja. |

Tuotekohtaiset ohjeet

Asennus

Kyberturvallisuus

VAROITUS Järjestelmän hallinnan menetyksen ja omistusoikeuden alaisten tietojen paljastumisen riski

- ▶ Älä asenna tuotetta, jolla on suora liitäntä tai yhteys, tämän tuotteen käyttäjän hallinnan ulkopuolella olevaan yleiseen verkkoon, esimerkiksi internetiin.
- ▶ Varmista, että tuotteeseen yhdistetyt järjestelmät ovat täydessä hallinnassasi. Varmista, että nämä liitännät ja järjestelmät on suojattu palomuureilla, joissa on ajantasainen ja asianmukainen fyysinen ja digitaalinen todentaminen, käyttöoikeuksien hallinnalla ja muilla tarpeellisilla suojaustoimilla tuotteen ympäristössä, esimerkiksi digitaalisessa verkossa, jotta varmistetaan tuotteen turvallinen käyttö ja toiminta.
- ▶ Tuote tulee eristää niistä verkon/verkkojen osista, joita ei ole suunniteltu tuotteelle tai joita tuote ei vaadi.

Yleinen asennusturvallisuus

Asennustyöt täytyy aina antaa pätevän ammattihenkilön tehtäväksi.

Ripusta työkalu turvallisesti esimerkiksi tasapainottimen avulla. Kun käytät ripustusiestä, varmista, että se on hyvässä kunnossa ja oikein kiinnitetty.

Kulmapään vaihtaminen

HUOMIO Käytä vain työkalun kanssa yhteensopivia kulmapäitä

Väärän tyyppisen kulmapään käyttäminen voi aiheuttaa virheellisiä kiristyksiä ja epätasomaisia vääntölaskelmia.

- ▶ Katso yhteensopivat kulmapäät sivulta 2.
- ▶ Katso asennusohjeet sivulta 3.

Käyttäminen

Yleinen käyttöturvallisuus

- Älä käytä käsineitä kiinni tarttumisen vaaran vuoksi.
- **Varaudu reaktiomomenttiin, joka syntyy työkalua käytettäessä.** Tue aina työkalun kahvaa tukevasti vastakkaisessa suunnassa karan pyörimissuuntaan nähden vähentääksesi äkkinäisen vääntöreaktion vaikutusta lopukiristykseen ja alkulöysentämisen aikana.
- **Älä koskaan pidä kiinni koneen mekaanisesta ulostulosta, hylsystä tai ulostulon jatkeesta.**

- Käyttäjien ja huoltajien on pystyttävä fyysisesti käsittelemään työkalun kokoa, painoa ja voimaa.
- Jos mahdollista, käytä tukivartta reaktiomomentin vaimentamiseen. Jos se ei ole mahdollista, suorissa työkaluissa ja pistoolikahvaisissa laitteissa suosittelaa käytettäväksi sivukahvoja ja kulmamutterinvääntimissä reaktiotankoja. Suosituksena on käyttää jotakin tapaa reaktiomomentin vaimentamiseen yli 4 Nm:ssä (3 lbf.ft) suorissa työkaluissa, yli 10 Nm:ssä (7,5 lbf.ft) pistoolikahvaisissa työkaluissa ja yli 60 Nm:ssä (44 lbf.ft) kulmamutterinvääntimissä.
- Yli- tai alikiristetyistä kiinnityksistä voi aiheutua vakava loukkaantuminen. Tiettyä vääntömomenttia vaativat asennukset täytyy tarkistaa käyttämällä vääntömomentin mittaria. Niin sanotut "nakshtelevat" momenttiavaimet eivät tarkista mahdollisesti vaarallisia ylikiristyksiä. Yli- tai alikiristetyt kiinnitykset voivat murtua, löystyä tai irrota. Irronneet osat voivat sinkoutua ulos.
- Käytä ainoastaan hyväkuntoisia voima- tai iskuhylsyjä. Älä koskaan käytä käsivääntöisiä hylsyjä.
- Kun sähkötyökalua käytetään työtehtävissä, käyttäjä saattaa tuntea epämukavuutta käsissä, käsivarsissa, hartioissa, niskassa ja muissa kehonosissa. Vaihtelee sopivia asentoja työpäivän aikana, seiso tukevassa työasennossa ja vältä hankalia tai tasapainottomia työasentoja.
- Toistuvat liikkeet, hankala työasento ja värinä voivat vahingoittaa käsiä tai käsivarsia. Jos havaitsit tunnottomuutta, pistelyä, kipua tai ihon kalpenemista, keskeytä työkalun käyttö ja ota yhteys lääkäriin.
- Ole varovainen työskennellessäsi ahtaissa tiloissa. Varo käsien joutumista puristuksiin laitteen ja työstettävän kappaleen väliin.
- Voimakkaat äänet voivat aiheuttaa pysyviä kuulovaurioita. Käytä työnantajan tai työterveys- ja työturvallisuusmääräysten suosittelemia kuulosuojaimia.
- Varmista, että työstettävä kappale on kiinnitetty kunolla.
- Noudata erityistä varovaisuutta vieraassa työympäristössä. Tiedosta työskentelyn mahdollisesti aiheuttamat vaaratilanteet. Työkalua ei ole eristetty suojaamaan sähkötapaturmilta sen koskettaessa sähkövirtälähteitä.

Työkalut, joissa on kytkin: Älä käytä tuotetta, ellet ole varma, että kytkin on vapautunut. Tarkista oikea toiminta heti kytkimen säätämisen jälkeen.

Reaktiotangon kanssa käytettävät työkalut: Älä pidä kättäsi vastinvarren päällä tai sen läheisyydessä, työkalun ollessa käytössä. Huomioi karan pyörimissuunta ennen työkalun käynnistämistä, sillä reaktiovoima saattaa toimia odottamattomaan suuntaan, jolloin murskaantumisvammojen vaara on olemassa.

VAROITUS Murskaantumisvaara



Tarkasta työkalun pyörimissuunta ennen sen käyttöä! Käynnistys odottamattomalla pyörimissuunnalla voi aiheuttaa henkilötapaturmia ja omaisuusvahinkoja. Liikkuvat osat voivat aiheuttaa puristumis- ja viiltovamman.

- ▶ Varmista, että työkalun pyörimissuunta on oikea ennen työkalun käynnistämistä.
- ▶ Pidä kädet ja sormet poissa pyörivien osien läheisyydestä.

VAROITUS Tapaturmavaara

Varmista, että oikeaa parametritiedostoa käytetään. Väärä parametritiedosto voi aiheuttaa liian suuren vääntömomentin ja sen seurauksena vakavan loukkaantumisen.

- ▶ Vertaa ohjaimen merkittyä suurinta vääntömomenttia työkalun teknisissä tiedoissa ilmoitettuun suurimpaan vääntömomenttiin. Niiden tulisi olla samat.

Huolto ja ylläpito

Yleinen huollon ja ylläpidon turvallisuus

Pidä ohjain aina sammutettuna ja poista irrotettavat akut huollon aikana välttääksesi odottamaton käynnistyminen.

Huoltotyöt täytyy aina antaa pätevän ammattihenkilön tehtäväksi.

Puhdistusohjeet

Puhdista osat kostealla liinalla. Käytä vain vettä, liuotainaineita sisältäviä puhdistusaineita ei tule käyttää.

Ota yhteyttä Atlas Copco -huoltomekaanikkoon kysyäksesi omalle työkalullesi sopivat ajantasaiset puhdistussuositukset.

ESD-ongelmien välttäminen

Tuotteen ja ohjaimen sisällä olevat komponentit ovat herkkiä sähköstaattiselle varaukselle. Varmista tulevien häiriöiden välttämiseksi, että huolto ja ylläpito suoritetaan ESD:n hyväksymässä työympäristössä. Alla olevassa kuvassa näytetään esimerkki asianmukaisesta huoltopisteestä.

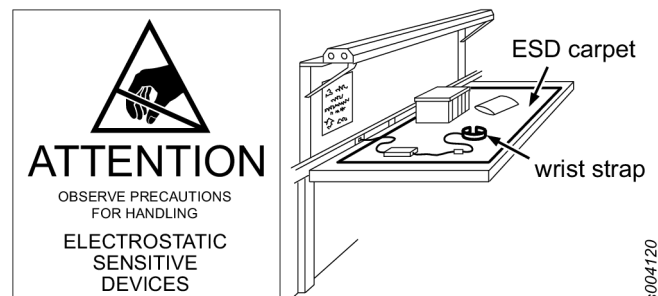

s004120

Yleiset sähkötyökalujen turvallisuutta koskevat varoitukset

⚠ VAROITUS Lue tämän sähkötyökalun mukana toimitetut kaikki turvallisuusvaroitukset, ohjeet, kuvaukset ja tekniset tiedot.

Jos kaikkia alapuolella kuvattuja ohjeita ei noudateta, seurauksena voi olla sähköisku, tulipalo ja/tai vakava henkilövahinko.

Säilytä kaikki varoitukset ja ohjeet myöhempää käyttöä varten.

Varoituksissa oleva nimitys "sähkökäyttöinen työkalu" viittaa verkkovirtakäyttöisiin (johdollinen) tai akkukäyttöisiin (johdoton) työkaluihin.

Työskentelyalueen turvallisuus

- **Pidä työskentelyalue puhtaana ja hyvin valaistuna.** Sekaiset tai pimeät alueet ovat riskialttiita.
- **Älä käytä sähkötyökaluja räjähdysriskissä ilmapiirissä, kuten tulenarkojen nesteiden, kaasujen tai pölyn läheisyydessä.** Sähkötyökalut synnyttävät kipinöitä, jotka saattavat sytyttää ilmassa olevan pölyn tai kaasuhyöryn.
- **Pidä lapset ja sivulliset poissa sähkötyökalun läheisyydestä työkalua käyttäessäsi.** Liialliset häiriötekijät saattavat johtaa keskityskyvyn herpaantumiseen.

Sähköturvallisuus

- **Sähkötyökalun pistokkeen täytyy sopia seinäpistorasiin.** Pistoketta ei saa koskaan muunnella millään tavalla. Älä käytä sovittipistokkeita maadoitettujen sähkötyökalujen kanssa. Muuttamattomat pistokkeet ja niitä vastaavat pistorasiat vähentävät sähköiskun vaaraa.
- **Älä kosketa maadoituksessa käytettäviin pintoihin, kuten putkiin, lämpöpattereihin ja jäähdytyslaitteisiin.** Voit saada sähköiskun, jos kehosi on maadoitettu.
- **Älä altista sähkötyökaluja sateelle tai kosteudelle.** Sähkötyökaluun pääsevä vesi lisää sähköiskun vaaraa.
- **Älä vaurioita sähköjohtoa.** Älä kannan tai vedä työkalua sähköjohdosta äläkä vedä pistoketta pistorasiasta sähköjohdon avulla. Pidä sähköjohto kaukana kuumuudesta, öljystä, terävistä reunoista ja liikkuvista osista. Vaurioituneet tai sotkeutuneet johdot lisäävät sähköiskun vaaraa.
- **Kun sähkötyökalua käytetään ulkona, käytä ulkokäyttöön tarkoitettua jatkojohtoa.** Ulkokäyttöön tarkoitettun jatkojohdon käyttö vähentää sähköiskun vaaraa.
- **Jos sähkötyökalua täytyy käyttää kosteissa tiloissa, käytä vikavirtasuojakytkimellä varustettua pistorasiaa.** Vikavirtasuojakytkimen käyttö vähentää sähköiskun vaaraa.

Henkilökohtainen turvallisuus

- **Ole valppaana, seuraa mitä teet ja käytä maalaisjärkeä sähkötyökalua käyttäessäsi.** Älä käytä sähkötyökalua, jos olet väsynyt tai huumeiden, alkoholin tai lääkkeiden vaikutuksen alaisena. Huomiokyvyn hetkellinen herpaantuminen sähkötyökalua käytettäessä saattaa johtaa vakavaan loukkaantumiseen.

- **Käytä henkilönsuojavarusteita.** Käytä aina suojalaseja. Suojavarusteiden kuten pölysuojaimen, luistamattomien turvakengien, suojakypärän tai kuulosuojainten käyttö tarvittavissa olosuhteissa vähentää henkilövahinkoja.
- **Estä tahaton käynnistyminen.** Varmista, että virtakytin on pois päältä -asennossa, ennen kuin liität työkalun virtalähteeseen ja/tai akkuun, tartut työkaluun tai kannat sitä. Työkalun kantaminen sormen ollessa kytkimellä tai virran kytkeminen päälle kytkimen ollessa päällä altistaa onnettomuuksille.
- **Poista mahdolliset säätö- tai jakoavaimet ennen sähkötyökalun päälle kytkemistä.** Sähkötyökalun pyöriin osiin jätetty säätö- tai jakoavain voi aiheuttaa henkilövahinkoja.
- **Älä kurkota.** Pidä aina jalat kunnolla maassa ja pysy tasapainossa. Näin sähkötyökalu on paremmin hallittavissa, jos jotakin odottamatonta tapahtuu.
- **Pukeudu asianmukaisesti.** Älä käytä koruja tai väljiä vaatteita. Pidä hiukset ja vaatteet erillään pyörivistä osista. Väljät vaatteet, korut tai pitkät hiukset saattavat juuttua ja takertua liikkuviin osiin.
- **Jos laitteessa on pölynpoisto tai -keräyslaite, varmista, että se on liitetty ja että sitä käytetään oikein.** Pölyn kerääminen voi vähentää pölyyn liittyviä vaaratilanteita.
- **Älä anna työkalun säännöllisestä käytöstä johtuvan laiteturvallisuuden tehdä sinusta omahyväistä ja ohittaa tästä syystä laiteturvallisuuksia koskevia sääntöjä.** Piittaamaton toiminta voi aiheuttaa vakavia henkilövahinkoja sekuntien murto-osissa.
- **Pidä sähkötyökalua kiinni eristetystä tartuntapinnasta tehdessäsi toimenpiteitä, jolloin kiinnitin voi joutua kosketukseen piilossa olevien sähköjohtojen kanssa.** Jos kiinnitin koskettaa jännitteistä johtoa, sähkötyökalun paljaat metalliosat saattavat tulla jännitteisiksi, jolloin laitteen käyttäjä voi saada sähköiskun.

Sähkötyökalun käyttö ja huolto

- **Älä käytä sähkötyökalua väkisin.** Käytä tehtävään sopivaa oikeaa sähkötyökalua. Oikealla sähkötyökalulla tehtävä onnistuu paremmin ja turvallisemmin sille tarkoitettussa ajassa.
- **Älä käytä sähkötyökalua, jos se ei kytkeydy päälle ja pois päältä kytkimestä.** Kaikki sähkötyökalut, joita ei voi hallita kytkimellä, ovat vaarallisia ja täytyy korjata.
- **Irrota pistoke pistorasiasta ja/tai irrotettava akku työkalusta ennen säätöjen tekemistä, varusteiden vaihtoa tai työkalun varastoimista.** Tällaiset varotoimenpiteet vähentävät sähkötyökalun tahattoman käynnistymisen riskiä.
- **Säilytä sähkötyökaluja poissa lasten ulottuvilta äläkä anna henkilöiden, jotka eivät ole tottuneet sähkötyökaluun tai lukeneet näitä ohjeita, käyttää sähkötyökalua.** Sähkötyökalut ovat vaarallisia sellaisten henkilöiden käsissä, jotka eivät osaa niitä käyttää.
- **Pidä sähkötyökaluista ja varusteista hyvää huolta.** Tarkista, että liikkuvat osat ovat kohdallaan eivätkä hankaa muita osia. Tarkista myös, ettei osissa ole vaurioita tai muita vikoja, jotka saattaisivat vaikuttaa sähkötyökalun toimintaan. Jos jokin osa on vahingoit-

tunut, korjauta sähkötyökalu ennen käyttöä. Monet onnettomuudet johtuvat heikosti huolletuista sähkötyökaluista.

- **Pidä leikkaavat työkalut terävinä ja puhtaina.** Kunnon huolletut ja terävänä pidetyt leikkaavat työkalut takertelevat vähemmän ja niitä on helpompi käsitellä.
- **Käytä sähkötyökalua, varusteita ja teriä yms. näiden ohjeiden mukaisesti ja huomioi työskentelyolosuhteet ja tehtävä työ.** Sähkötyökalun käyttö muuhun kuin sille tarkoitettuun tehtävään voi aiheuttaa vaaratilanteita.
- **Pidä kahvat ja tartuntapinnat kuivina, öljyttöminä ja rasvattomina.** Liukkaat kahvat ja tartuntapinnat eivät mahdollista työkalun turvallista käsittelyä ja hallintaa odottamattomissa tilanteissa.

Akkutyökalun käyttö ja huolto

- **Käytä lataukseen ainoastaan valmistajan suosittelemaa laturia.** Tietyn tyyppiselle akulle tarkoitettu laturi voi aiheuttaa tulipalovaaran, jos sitä käytetään toisen tyyppisen akun lataamiseen.
- **Käytä sähkötyökaluissa ainoastaan kyseiseen työkaluun tarkoitettuja akkuja.** Muun tyyppisten akkujen käyttö saattaa johtaa henkilövahinkoihin ja tulipaloon.
- **Kun akku ei ole käytössä, se täytyy säilyttää kaukana metalliesineistä, kuten paperiliittimistä, kolikoista, avaimista, nauloista, ruuveista ja muista pienistä metalliesineistä, jotka saattavat muodostaa liitännän napojen välillä.** Akkunapojen välinen oikosulku voi aiheuttaa palovammoja tai tulipalon.
- **Väärinkäytettynä akusta saattaa roiskua nestettä: vältä kosketusta. Jos akkunestettä joutuu iholle, huuhtele vedellä. Jos akkunestettä joutuu silmiin, hakeudu lisäksi lääkärin hoitoon.** Akusta roiskuva akkuneste saattaa aiheuttaa ärsytystä tai palovammoja.
- **Älä käytä viallista tai muunneltua akkua tai työkalua.** Vialliset tai muunnellut akut voivat käyttäytyä ennalta arvaamattomasti aiheuttaen tulipalon, räjähdysen tai henkilövahingon.
- **Älä altista akkua tai työkalua avotullelle tai äärimmäisille lämpötiloille.** Altistuminen avotullelle tai yli 130 °C:n lämpötiloille voi aiheuttaa räjähdysen.
- **Noudata kaikkia latausohjeita äläkä lataa akkua tai työkalua ohjeissa määriteltyjen lämpötilojen ulkopuolella.** Virheellinen lataus tai ohjeiden mukaan määriteltyjen lämpötilojen ulkopuolella suoritettu lataus voi aiheuttaa akkuvaurion ja lisätä tulipaloriskiä.

Huolto ja korjaukset

- **Anna sähkötyökalu huollettavaksi pätevälle korjaajalle, joka käyttää vain alkuperäisiä varaosia.** Näin varmistetaan sähkötyökalun turvallisuus.
- **Älä koskaan huolla viallisia akkuja.** Vain valmistaja tai valtuutettu huoltoliike saa suorittaa akkujen huollon.

Merkit ja tarrat

Tuote on varustettu tärkeitä turvallisuus- ja tuotetietoja koskevilla kilvillä ja tarroilla. Kilpien ja tarrojen on aina oltava luettavissa. Uudet kilvet ja tarrat voidaan tilata varaosaluettelon avulla.



s011050

Hyödyllistä tietoa

ServAid

ServAid on jatkuvasti päivitettävä portaali, joka sisältää teknisiä tietoja, kuten:

- Sääntely- ja turvallisuustiedot
- Tekniset tiedot
- Asennus-, käyttö- ja kunnossapito-ohjeet
- Varaosaluettelot
- Lisävarusteet
- Mittapiirustukset

Käy osoitteessa: <https://servaid.atlascopco.com>.

Pyydä lisätietoja ottamalla yhteys paikalliseen Atlas Copco-edustajaasi.

Mutterinvääntimien turvallisuutta koskeva video

Opettele Atlas Copcon mutterinvääntimiä koskevat turvallisuusominaisuudet ja mitä varotoimenpiteitä käyttäjän on noudatettava työturvallisuuden ylläpitämiseksi. Napsauta linkkiä tai skannaa alapuolella oleva QR-koodi videon katsomiseksi:

<https://www.youtube.com/watch?v=FAh6yvtvUpw>



Τεχνικά δεδομένα

Στοιχεία προϊόντος

| | |
|----------------|------------------------------|
| Τάση κινητήρα | 35 V d.c. |
| Ισχύς κινητήρα | 500 W |
| Ταχύτητα | 1205 r/min |
| Εύρος ροπής | 1.4 - 7 Nm (1.0 - 5.2 ft lb) |
| Βάρος | 1.02 kg (2.25 lb) |

Συμβατότητα μονάδας τροφοδοσίας καλωδίου

| | |
|----------|-----------------|
| Εξάρτημα | Αριθ. προϊόντος |
|----------|-----------------|

Power Supply Unit 950 8432084006

Μονάδα τροφοδοσίας συμβατή για έως και 140 Nm.

Πηγή ενέργειας προϊόντος

Αυτό το προϊόν μπορεί να χρησιμοποιηθεί είτε με μπαταρία είτε με ηλεκτρικό καλώδιο τροφοδοσίας σε συνδυασμό με μονάδα τροφοδοσίας.

Πληροφορίες ασύρματου LAN

| Ρυθμιστικό πεδίο | Ζώνης | TxChannels |
|------------------|----------|---|
| ETSI | 2,4 GHz | 1, 2, 3, 4, 5, 6, 7, 8, 9, 10, 11 |
| | U-NII-1 | 36, 40, 44, 48 |
| | U-NII-2 | 52, 56, 60, 64 |
| | U-NII-2e | 100, 104, 108, 112, 116, 120, 124, 128, 132, 136, 140 |
| FCC/IC | 2,4 GHz | 1, 2, 3, 4, 5, 6, 7, 8, 9, 10, 11 |
| | U-NII-1 | 36, 40, 44, 48 |
| | U-NII-2 | 52, 56, 60, 64 |
| | U-NII-2e | 100, 104, 108, 112, 116, 132, 136, 140 |
| | U-NII-3 | 149, 153, 157, 161, 165 |

Συμβατότητα μπαταρίας

| Εξάρτημα | Αριθ. αντικείμενου |
|-----------------------|--------------------|
| Μπαταρία, 14V (2.5Ah) | 4211 6130 02 |
| Μπαταρία, 18V (2.5Ah) | 4211 6030 85 |
| Μπαταρία, 18V (2.5Ah) | 4211 6130 06 |
| Μπαταρία, 36V (2.5Ah) | 4211 6030 86 |
| Μπαταρία, 36V (2.5Ah) | 4211 6130 14 |

Θερμοκρασία περιβάλλοντος

Για βέλτιστη απόδοση και διάρκεια ζωής της μπαταρίας, κρατήστε την μπαταρία εντός διαστημάτων θερμοκρασίας.

| | |
|------------------------------------|------------------------------------|
| Θερμοκρασία λειτουργίας, φόρτιση | +5 έως +40 °C (+41 έως +104 °F) |
| Θερμοκρασία λειτουργίας, εκφόρτιση | 0 έως +40 °C (+32 έως +104 °F) |
| Θερμοκρασία μεταφοράς | -20 έως +40 °C (-4 έως +104 °F) |
| Θερμοκρασία αποθήκευσης | +10 έως +25 °C (+50 έως +77 °F) |

Μην τοποθετείτε την μπαταρία σε άμεσο ηλιακό φως.

Θερμοκρασία Φορτιστή

| | |
|----------------------------------|------------------------------------|
| Θερμοκρασία λειτουργίας φορτιστή | +5 έως +40 °C (+41 έως +104 °F) |
|----------------------------------|------------------------------------|

Τιμή SAR EE

Τιμή SAR EE: 0.55

Συμβατότητα Φορτιστή

| Εξάρτημα | Αριθ. αντικείμενου |
|---------------------|--------------------|
| Εύκαμπτος φορτιστής | 4211 6083 84 |

Μέγιστη ισχύς εξόδου ραδιοφώνου

| Τεχνολογία ραδιοφώνου | Εύρος συχνοτήτων (MHz) | Μέγιστη ισχύς μετάδοσης EIRP (dBm) |
|---|------------------------|------------------------------------|
| Wi-Fi® | 2402-2480 | 19,46 |
| Wi-Fi® | 5180-5320 | 20,37 |
| Wi-Fi® | 5500-5700 | 18,39 |
| Bluetooth® ασύρματη τεχνολογία / Bluetooth® Χαμηλή ενέργεια | 2402-2480 | 9,29 |

Wi-Fi® είναι ένα καταχωρισμένο εμπορικό σήμα της Wi-Fi Alliance®

Το λεκτικό σήμα Bluetooth® και τα λογότυπα είναι καταχωρισμένα εμπορικά σήματα που ανήκουν στην Bluetooth SIG, Inc.

Δηλώσεις

ευθύνη

Πολλά συμβάντα στο περιβάλλον λειτουργίας μπορούν να επηρεάσουν τη διαδικασία σύσφιξης και να απαιτήσουν επικύρωση των αποτελεσμάτων. Σύμφωνα με τα ισχύοντα πρότυπα ή/και τους κανονισμούς, με το παρόν σας ζητούμε να ελέγχετε την εγκατεστημένη ροπή στρέψης και την κατεύθυνση περιστροφής μετά από οποιοδήποτε συμβάν που μπορεί να επηρεάσει το αποτέλεσμα της σύσφιξης. Παραδείγματα τέτοιων συμβάντων περιλαμβάνουν, μεταξύ άλλων:

- αρχική εγκατάσταση του συστήματος εργαλείων
- αλλαγή μιας παρτίδας μερών, ενός μιάντα, μιας παρτίδας κοχλιών, ενός εργαλείου, ενός λογισμικού, μιας διευθέτησης ή ενός περιβάλλοντος
- μεταβολή στις συνδέσεις αέρα ή στις ηλεκτρικές συνδέσεις
- μεταβολή στην εργονομία, τη διεργασία, τις διαδικασίες ή τις πρακτικές ποιότητας της γραμμής
- αλλαγή χειριστή

- οποιαδήποτε άλλη μεταβολή που επηρεάζει το αποτέλεσμα της διαδικασίας σύσφιξης

Ο έλεγχος πρέπει:

- Να επιβεβαιώσει ότι οι συνθήκες σύνδεσης δεν έχουν μεταβληθεί λόγω συμβάντων που μπορούν να τις επηρεάσουν.
- Να πραγματοποιηθεί μετά την αρχική εγκατάσταση, συντήρηση ή επισκευή του εξοπλισμού.
- Να γίνεται τουλάχιστον μία φορά ανά βάρδια ή με άλλη κατάλληλη συχνότητα.

ΔΗΛΩΣΗ ΣΥΜΜΟΡΦΩΣΗΣ ΕΕ

Εμείς, η **Atlas Copco Industrial Technique AB**, SE-105 23 STOCKHOLM SWEDEN, δηλώνουμε με αποκλειστική ευθύνη μας ότι το προϊόν (με ονομασία, τύπο και σειριακό αριθμό, βλ. εξώφυλλο) συμμορφώνεται με την/τις παρακάτω Οδηγία/ες:

2006/42/EC (MD), 2011/65/EU (RoHS), 2014/53/EU (RED), 2015/863/EU (RoHS amendment)

Ισχύοντα εναρμονισμένα πρότυπα:

EN 300 328 V2.2.2, EN 300 440 V2.1.1, EN 301 489-1 V2.1.1, EN 301 489-17 V3.2.4, EN 301 893 V2.1.1, EN 50566:2017, EN 55014-1:2017, EN 55014-2:2015, EN 61000-6-2:2005, EN 61000-6-3:2007+A1, EN 61000-6-4:2007+A1, EN 62841-1:2015, EN 62841-2-2:2015

Οι αρχές μπορούν να ζητήσουν τις σχετικές τεχνικές πληροφορίες από:

Aleksandra Duric, Product Compliance Manager, Atlas Copco Industrial Technique AB, SE-105 23 Stockholm Sweden

Stockholm, 1 September 2023

Håkan Andersson, Managing Director

Υπογραφή εκδότη



Έγγραφο δήλωση επιπέδου θορύβου & δονήσεων

- Στάθμη ηχητικής πίεσης < 70 dB(A), αβεβαιότητα 3 dB(A), σύμφωνα με το ISO15744.
- Στάθμη ηχητικής πίεσης < 80 dB(A), αβεβαιότητα 3 dB(A), σύμφωνα με το ISO15744.
- Συνολική τιμή δόνησης < 2.5 m/s², αβεβαιότητα - m/s², σύμφωνα με το ISO28927-2.

Οι τιμές που δηλώνονται εξακριβώθηκαν μέσω εργαστηριακών δοκιμών σε συνάρτηση με τα αναφερόμενα πρότυπα και μπορούν να χρησιμοποιηθούν για σύγκριση με τις δηλωμένες τιμές άλλων εργαλείων που υποβλήθηκαν σε δοκιμή σύμφωνα με τα ίδια πρότυπα. Οι τιμές που δηλώνονται δεν είναι κατάλληλες για χρήση σε υπολογισμούς εκτίμησης κινδύνου, καθώς οι τιμές μέτρησης σε μεμονωμένους χώρους εργασίας μπορεί να είναι υψηλότερες. Οι πραγματικές τιμές έκθεσης και οι κίνδυνοι σωματικής βλάβης, στους οποίους εκτίθεται ο μεμονωμένος χρήστης είναι μοναδικές και εξαρτώνται από τον τρόπο εργασίας του

χρήστη, το αντικείμενο εργασίας και το σχεδιασμό της θέσης εργασίας καθώς και από το χρόνο έκθεσης και τη φυσική κατάσταση του χρήστη.

Εμείς, η **Atlas Copco Industrial Technique AB**, δεν αναλαμβάνουμε καμία ευθύνη για τις συνέπειες που μπορεί να προκύψουν από τη χρήση των δηλωμένων τιμών, αντί για τιμές που αντιπροσωπεύουν την πραγματική έκθεση, για την αξιολόγηση κινδύνων σε χώρο εργασίας ο οποίος δεν βρίσκεται υπό τον έλεγχό μας.

Αυτό το εργαλείο μπορεί να προκαλέσει σύνδρομο χειρός-βραχίονα οφειλόμενο στους κραδασμούς αν δεν γίνει σωστή χρήση του. Μπορείτε να βρείτε έναν οδηγό ΕΕ για τη διαχείριση των δονήσεων χειριού-βραχίονα μεταβαίνοντας στη διεύθυνση <http://www.pneurop.eu/index.php> και επιλέγοντας "Tools" (Εργαλεία) και κατόπιν "Legislation" (Νομοθεσία).

Συνιστούμε την τήρηση προγράμματος ιατρικής παρακολούθησης, για να αναγνωρίζονται τυχόν αρχικά συμπτώματα που ενδέχεται να σχετίζονται με την έκθεση σε δονήσεις, έτσι ώστε να είναι δυνατή η τροποποίηση των διαδικασιών διαχείρισης και να αποτρέπεται η πρόκληση μελλοντικών σωματικών βλαβών.

❶ Αυτός ο εξοπλισμός προορίζεται για χρήση με σταθερές εφαρμογές:

Οι εκπομπές θορύβου παρέχονται στον υπεύθυνο για το στήσιμο του μηχανήματος, ως οδηγός. Τα στοιχεία εκπομπών θορύβου και δονήσεων για το μηχάνημα στην ολοκληρωμένη μορφή του θα πρέπει να παρέχονται στο εγχειρίδιο οδηγιών του μηχανήματος.

ΑΗΗΕ

Πληροφορίες σχετικά με τα **Απόβλητα Ηλεκτρικού και Ηλεκτρονικού Εξοπλισμού** (ΑΗΗΕ):

Αυτό το προϊόν και οι πληροφορίες του πληρούν τις προϋποθέσεις της οδηγίας/του κανονισμού ΑΗΗΕ (2012/19/EU), και πρέπει να χρησιμοποιούνται σύμφωνα με την οδηγία/τον κανονισμό.

Το προϊόν φέρει το ακόλουθο σύμβολο:



Τα προϊόντα που φέρουν ένα σύμβολο διαγραμμένου κάδου απορριμμάτων και μια μόνο μαύρη ράβδο από κάτω, περιέχουν εξαρτήματα τα οποία πρέπει να χρησιμοποιηθούν σύμφωνα με την οδηγία/τον κανονισμό για τα ΑΗΗΕ. Το σύνολο του προϊόντος ή τα μέρη ΑΗΗΕ μπορούν να σταλούν στο "Κέντρο Εξυπηρέτησης Πελατών" για διαχείριση.

Ραδιοφωνικές παρεμβολές

Πρόκειται για προϊόν Κλάσης Α. Σε ένα οικιακό περιβάλλον, αυτό το προϊόν μπορεί να προκαλέσει ραδιοφωνικές παρεμβολές.

Πληροφορίες σχετικά με το Άρθρο 33 του κανονισμού REACH

Ο Ευρωπαϊκός Κανονισμός (ΕΕ) αριθ. 1907/2006 για την Καταχώριση, την Αξιολόγηση, την Αδειοδότηση και τους Περιορισμούς των Χημικών ουσιών (REACH) καθορίζει, μεταξύ άλλων, απαιτήσεις σχετικά με την επικοινωνία στην αλυσίδα εφοδιασμού. Η απαίτηση πληροφοριών ισχύει και για προϊόντα που περιέχουν τις λεγόμενες Άκρες Ανησυχαστικές Ουσίες («Κατάλογος Υποψηφίων»). Στις 27 Ιουνίου 2018 προστέθηκε στον Κατάλογο Υποψηφίων ο μεταλλικός μόλυβδος (CAS αριθ. 7439-92-1).

Σύμφωνα με τα ως άνω αναφερόμενα, αυτό σας ενημερώνει ότι ορισμένα ηλεκτρικά και μηχανικά εξαρτήματα του προϊόντος ενδέχεται να περιέχουν μεταλλικό μόλυβδο. Αυτό συμμορφώνεται με την ισχύουσα νομοθεσία περί περιορισμού ουσιών και βασίζεται σε νόμιμες εξαιρέσεις στην οδηγία RoHS (2011/65 / ΕΕ). Κατά τη διάρκεια της κανονικής χρήσης, ο μεταλλικός μόλυβδος δεν θα διαρρεύσει ή θα μεταλλαχθεί από το προϊόν και η συγκέντρωση του μεταλλικού μολύβδου στο πλήρες προϊόν είναι πολύ κάτω από το ισχύον όριο. Λάβετε υπόψη τις τοπικές απαιτήσεις σχετικά με τη διάθεση του μολύβδου στο τέλος του κύκλου ζωής του.

Περιφερειακές απαιτήσεις

⚠ ΠΡΟΕΙΔΟΠΟΙΗΣΗ

Αυτό το προϊόν μπορεί να σας εκθέσει σε χημικές ουσίες, συμπεριλαμβανομένου του μολύβδου, ο οποίος είναι γνωστός στην πολιτεία της Καλιφόρνιας ότι προκαλεί καρκίνο και γενετικές ανωμαλίες ή άλλη αναπαραγωγική βλάβη. Για περισσότερες πληροφορίες επισκεφθείτε την ιστοσελίδα

<https://www.p65warnings.ca.gov/>

Ασφάλεια

Μην απορρίπτετε - δώστε στο χρήστη

⚠ ΠΡΟΕΙΔΟΠΟΙΗΣΗ Διαβάστε όλες τις προειδοποιήσεις ασφαλείας, τις οδηγίες, τα γραφικά και τις προδιαγραφές που συνοδεύουν αυτό το ηλεκτρικό εργαλείο.

Η μη τήρηση όλων των οδηγιών που αναφέρονται παρακάτω μπορεί να προκαλέσει ηλεκτροπληξία, πυρκαγιά ή/και σοβαρό τραυματισμό.

Φυλάξτε όλες τις προειδοποιήσεις και τις οδηγίες για να ανατρέξετε μελλοντικά σε αυτές.

⚠ ΠΡΟΕΙΔΟΠΟΙΗΣΗ Όλοι οι τοπικά θεσμοθετημένοι κανόνες ασφαλείας σχετικά με την εγκατάσταση, τη λειτουργία και τη συντήρηση, πρέπει να τηρούνται συνεχώς.

Δήλωση Χρήσης

- Αποκλειστικά για επαγγελματική χρήση.
- Αυτό το προϊόν και τα εξαρτήματά του δεν πρέπει να τροποποιηθούν με κανένα τρόπο.
- Μην χρησιμοποιείτε αυτό το προϊόν εάν έχει υποστεί ζημιά.

- Εάν τα δεδομένα του προϊόντος ή οι προειδοποιητικές ενδείξεις κινδύνου στο προϊόν παύσουν να είναι ευανάγνωστες ή αποσυνδεδεμένες, αντικαταστήστε χωρίς καθυστέρηση.
- Το προϊόν πρέπει να εγκαθίσταται, να λειτουργεί και να συντηρείται μόνο από πρόσωπα με τα κατάλληλα προσόντα σε βιομηχανικό περιβάλλον συναρμολόγησης.

Προβλεπόμενη χρήση

Το παρόν προϊόν σχεδιάστηκε για την τοποθέτηση και την αφαίρεση συνδετήρων με σπειρώματα σε ξύλο, μέταλλο ή πλαστικό.

Δεν επιτρέπεται άλλη χρήση.

Η χρήση ανταλλακτικών ή εξαρτημάτων διαφορετικών από εκείνα που παρέχονται αρχικά από τον κατασκευαστή μπορεί να οδηγήσει σε πτώση της απόδοσης και σε αυξημένη συντήρηση, επίπεδο θορύβου ή κραδασμούς και ως αποτέλεσμα την πλήρη ακύρωση της ευθύνης του κατασκευαστή.

Εργαλεία καλωδίων και μπαταρίας: Μόνο για εσωτερική χρήση.

Προειδοποιητικές λέξεις

Οι προειδοποιητικές λέξεις **Κίνδυνος**, **Προειδοποίηση**, **Προσοχή**, και **Επισήμανση** έχουν την ακόλουθη σημασία:

| | |
|---------------|---|
| ΚΙΝΔΥΝΟ | Ο ΚΙΝΔΥΝΟΣ υποδεικνύει μια επικίνδυνη κατάσταση η οποία, αν δεν αποφευχθεί, θα οδηγήσει σε σοβαρό τραυματισμό ή θάνατο. |
| ΠΡΟΕΙΔΟΠΟΙΗΣΗ | Η ΠΡΟΕΙΔΟΠΟΙΗΣΗ υποδεικνύει μια επικίνδυνη κατάσταση η οποία, αν δεν αποφευχθεί, ενδέχεται να οδηγήσει σε σοβαρό τραυματισμό ή θάνατο. |
| ΠΡΟΣΟΧΗ | Η ΠΡΟΣΟΧΗ, αν χρησιμοποιείται με το σύμβολο προειδοποίησης ασφαλείας, υποδεικνύει μια επικίνδυνη κατάσταση η οποία, αν δεν αποφευχθεί, ενδέχεται να οδηγήσει σε ελαφρύ ή μέτριο τραυματισμό. |
| ΕΠΙΣΗΜΑΝΣΗ | Η ΕΠΙΣΗΜΑΝΣΗ χρησιμοποιείται για την αντιμετώπιση πρακτικών που δεν σχετίζονται με τον προσωπικό τραυματισμό. |

Ειδικές οδηγίες προϊόντος

Εγκατάσταση

Ασφάλεια στον κυβερνοχώρο

ΠΡΟΕΙΔΟΠΟΙΗΣΗ Κίνδυνος απώλειας του ελέγχου του συστήματος και έκθεσης των ιδιοκτητών δεδομένων

- ▶ Μην εγκαθιστάτε το προϊόν με άμεση διασύνδεση ή σύνδεση σε δημόσιο δίκτυο που βρίσκεται εκτός του ελέγχου του χρήστη αυτού του προϊόντος, όπως για παράδειγμα το Διαδίκτυο.
- ▶ Βεβαιωθείτε ότι τα συστήματα που συνδέονται με το προϊόν βρίσκονται υπό τον πλήρη έλεγχό σας. Βεβαιωθείτε ότι αυτές οι διεπαφές και τα συστήματα προστατεύονται από τείχος(τείχη) ασφαλείας με σχετική και κατάλληλη φυσική και ψηφιακή πιστοποίηση, έλεγχο πρόσβασης και άλλα απαραίτητα μέτρα ασφαλείας που εφαρμόζονται στο περιβάλλον του προϊόντος, για παράδειγμα στο ψηφιακό δίκτυο, για την ασφαλή πρόσβαση και λειτουργία του προϊόντος.
- ▶ Το προϊόν πρέπει να απομονώνεται από τα τμήματα του δικτύου (των δικτύων) που δεν έχουν σχεδιαστεί ή δεν απαιτούνται για το προϊόν.

Γενική Ασφάλεια Εγκατάστασης

Απευθυνθείτε μόνο σε εξειδικευμένο προσωπικό.

Κρεμάστε το εργαλείο με ασφάλεια, για παράδειγμα, από ένα εξισορροπητή. Αν χρησιμοποιήσετε μοχλό ανάρτησης, βεβαιωθείτε πρώτα ότι βρίσκεται σε καλή κατάσταση και ότι στερεώθηκε σωστά.

Αλλαγή της γωνιακής κεφαλής

ΕΠΙΣΗΜΑΝΣΗ Χρησιμοποιείτε μόνο γωνιακές κεφαλές συμβατές με το εργαλείο

Η χρήση λανθασμένου τύπου γωνιακής κεφαλής μπορεί να προκαλέσει λανθασμένη σύσφιξη και ανακριβείς υπολογισμούς ροπής.

- ▶ Ανατρέξτε στη σελίδα 2 για τις συμβατές γωνιακές κεφαλές.
- ▶ Ανατρέξτε στη σελίδα 3 για οδηγίες εγκατάστασης.

Λειτουργία

Γενική Ασφάλεια Λειτουργίας

- Λόγω του κινδύνου εμπλοκής, μην φοράτε γάντια.
- Να είστε προετοιμασμένοι για τη δύναμη αντίδρασης που θα ασκηθεί κατά τη χρήση του εργαλείου. Να υποστηρίζετε πάντα τη λαβή του εργαλείου σταθερά προς την αντίθετη κατεύθυνση της περιστροφής του άξονα, προκειμένου να ελαττώνεται η επίδραση μιας απότομης αντίδρασης ροπής κατά τη διάρκεια της τελικής σύσφιξης και της αρχικής χαλάρωσης.
- Μην κρατάτε ποτέ τον οδηγό, την υποδοχή ή την προεξοχή του οδηγού.
- Οι χειριστές και το προσωπικό συντήρησης πρέπει να είναι φυσικά ικανό να χειρίζεται τον όγκο, βάρος και δύναμη του εργαλείου.

- Αν είναι δυνατό, χρησιμοποιήστε ένα βραχίονα ανάρτησης για να απορροφήσει την αντίδραση στρέψης. Αν αυτό δεν είναι δυνατό, οι πλαϊνές λαβές συνιστώνται για τα εργαλεία με ευθύ περίβλημα και με λαβή πιστολιού· οι ράβδοι αντίδρασης συνιστώνται για τους γωνιακούς συστροφείς παξιμαδιών. Συνιστάται να χρησιμοποιείτε ένα μέσον για την απορρόφηση της ροπής αντίδρασης πάνω από 4 Nm (3 lbf.ft) για εργαλεία με ευθεία κατεύθυνση, πάνω από 10 Nm (7.5 lbf.ft) για εργαλεία χειρισμού πιστόλι και πάνω από 60 Nm (44 lbf. ft) για τους γωνιακούς συστροφείς παξιμαδιών.
- Δύναται να προκληθούν σοβαροί τραυματισμοί από την υπερβολική στρέβλωση ή μη στρέβλωση σε συνδετήρες. Τα συστήματα που απαιτούν σύσφιξη σε συγκεκριμένη τιμή ροπής στρέψης, πρέπει να ελέγχονται με τη βοήθεια δυναμομετρικού κλειδιού. Τα δυναμομετρικά κλειδιά τύπου «κλικ» δεν ελέγχουν για ενδεχομένως επικίνδυνες καταστάσεις υπερβολικής σύσφιξης. Οι σφιχτοί ή οι χαλαροί συνδετήρες μπορούν να σπάσουν, να χαλαρώσουν ή να ξεχωρίσουν. Τυχόν απελευθερωμένα συγκροτήματα μπορεί να εκτοξευτούν.
- Χρησιμοποιείτε μόνο υποδοχές σε καλή κατάσταση που τοποθετούνται ηλεκτρικά ή με πρόσκρουση. Μην χρησιμοποιείτε υποδοχές που τοποθετούνται με το χέρι.
- Όταν χρησιμοποιείτε ένα εργαλείο, ο χειριστής είναι δυνατό να νιώσει δυσκολία στα χέρια, τους βραχίονες, τους ώμους, τον αυχένα ή σε άλλες περιοχές του σώματος. Διαλέγετε μεταξύ των κατάλληλων στάσεων καθ' όλη τη διάρκεια της ημέρας εργασίας, διατηρείτε μια ασφαλή βάση και αποφεύγετε τις δύσκολες ή μη ισορροπημένες στάσεις.
- Οι επαναλαμβανόμενες κινήσεις κατά την εργασία, οι ασυνήθιστες θέσεις και η έκθεση σε δονήσεις μπορεί να είναι βλαβερή στα χέρια και τους βραχίονες. Εάν παρουσιαστεί μούδιασμα, μυρμηκίαση ή άσπρισμα του χρώματος του δέρματος, σταματήστε τη χρήση του εργαλείου και συμβουλευτείτε έναν ιατρό.
- Προσέχετε όταν εργάζεστε σε περιορισμένους χώρους. Προσέχετε για να αποφύγετε τη σύνθλιψη των χεριών σας ανάμεσα στο εργαλείο και το υπό επεξεργασία αντικείμενο.
- Υψηλές στάθμες θορύβων μπορεί να προκαλέσουν μόνιμη απώλεια ακοής. Χρησιμοποιείτε προστασία ακοής σύμφωνα με τις οδηγίες του εργοδότη σας ή τους κανονισμούς για την υγεία και την ασφάλεια στην εργασία.
- Φροντίστε το αντικείμενο εργασίας να στερεώνεται με ασφάλεια.
- Συνεχίστε με προσοχή σε περιβάλλοντα με τα οποία δεν είστε εξοικειωμένος/η. Να έχετε επίγνωση των ενδεχομένων κινδύνων που δημιουργούνται από την εργασιακή σας δραστηριότητα. Αυτό το εργαλείο δεν είναι μονωμένο για περιπτώσεις επαφής με πηγές ηλεκτρικής ενέργειας.

Εργαλεία που περιέχουν έναν συμπλέκτη: Μην χρησιμοποιείτε ποτέ το προϊόν χωρίς να ελέγξετε πρώτα αν ο συμπλέκτης είναι απελευθερωμένος. Αμέσως μόλις προσαρμόσετε το συμπλέκτη, ελέγξτε ως προς τη σωστή λειτουργία.

Εργαλεία που χρησιμοποιούνται μαζί με μια μπάρα αντίδρασης: Μην βάζετε ποτέ το χέρι σας δίπλα ή κοντά στην δοκό αντίδρασης ενώ το εργαλείο βρίσκεται σε λειτουργία. Λάβετε υπόψη την περιστροφική κατεύθυνση του άξονα πριν από την ενεργοποίηση του εργαλείου, καθώς η δύναμη αντίδρασης ενδέχεται να ασκηθεί προς απρόσμενη κατεύθυνση, επιφέροντας τραυματισμούς.

⚠️ ΠΡΟΕΙΔΟΠΟΙΗΣΗ Κίνδυνος πρόσκρουσης



Πραγματοποιήστε έλεγχο της φοράς περιστροφής του εργαλείου πριν το ενεργοποιήσετε! Η ενεργοποίηση σε απροσδόκητη φορά περιστροφής μπορεί να προκαλέσει υλικές ζημιές ή σωματικές βλάβες. Τα κινούμενα μέρη μπορούν να σπάσουν και να κοπούν.

- ▶ Βεβαιωθείτε ότι η φορά περιστροφής του εργαλείου είναι σωστή πριν ενεργοποιήσετε το εργαλείο.
- ▶ Κρατάτε τα χέρια και τα δάκτυλα μακριά από τα κινούμενα εξαρτήματα.

⚠️ ΠΡΟΕΙΔΟΠΟΙΗΣΗ Κίνδυνος τραυματισμού

Βεβαιωθείτε ότι χρησιμοποιείται το σωστό αρχείο παραμέτρων. Το λάθος αρχείο παραμέτρου μπορεί να προκαλέσει πολύ υψηλή ροπή με αποτέλεσμα τον τραυματισμό.

- ▶ Συγκρίνετε τη μέγιστη ροπή που εμφανίζεται στον ελεγκτή, με τη μέγιστη ροπή που αναφέρεται στα τεχνικά δεδομένα του εργαλείου, θα πρέπει να είναι τα ίδια.

Διατήρηση και Συντήρηση

Γενική Επισκευή και Ασφάλεια Συντήρησης

Κατά τη διάρκεια της συντήρησης, ως προς την αποφυγή της απροσδόκητης εκκίνησης, διατηρείτε πάντα τον ελεγκτή απενεργοποιημένο και αφαιρέστε τις αφαιρούμενες μπαταρίες.

Απευθυνθείτε για σέρβις μόνο σε εξειδικευμένο προσωπικό.

Οδηγίες Καθαρισμού

Καθαρίστε τα μέρη με ένα υγρό πανί. Χρησιμοποιείτε μόνο νερό, δεν πρέπει να χρησιμοποιούνται καθαριστικά που περιέχουν διαλύτες.

Επικοινωνήστε με τον τεχνικό συντήρησης της Atlas Copco για συμβουλές καθαρισμού σύμφωνα με τις τρέχουσες συστάσεις και για το συγκεκριμένο εργαλείο σας.

Αποτροπή προβλημάτων λόγω ηλεκτροστατικής εκφόρτισης (ESD)

Τα εξαρτήματα μέσα στο εργαλείο και στην μονάδα ελέγχου είναι ευαίσθητα στην ηλεκτροστατική εκφόρτιση. Για να αποφύγετε τη μελλοντική δυσλειτουργία, βεβαιωθείτε ότι η επισκευή και η συντήρηση πραγματοποιούνται σε εγκεκριμένο εργασιακό περιβάλλον ηλεκτροστατικής εκφόρτισης (ESD). Η παρακάτω εικόνα δείχνει ένα παράδειγμα κατάλληλου σταθμού εργασίας.

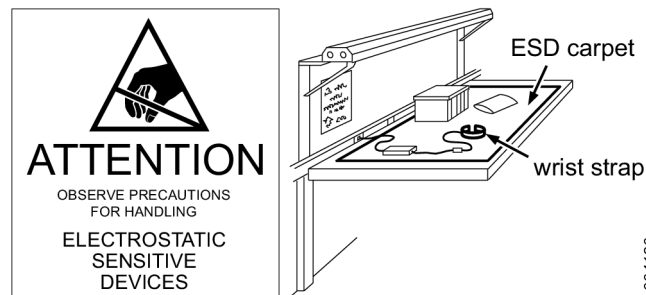

s004120

Γενικές προειδοποιήσεις ασφαλείας ηλεκτρικών εργαλείων

⚠️ ΠΡΟΕΙΔΟΠΟΙΗΣΗ Διαβάστε όλες τις προειδοποιήσεις ασφαλείας, τις οδηγίες, τα γραφικά και τις προδιαγραφές που συνοδεύουν αυτό το ηλεκτρικό εργαλείο.

Η μη τήρηση όλων των οδηγιών που αναφέρονται παρακάτω μπορεί να προκαλέσει ηλεκτροπληξία, πυρκαγιά ή/και σοβαρό τραυματισμό.

Φυλάξτε όλες τις προειδοποιήσεις και τις οδηγίες για να ανατρέξετε μελλοντικά σε αυτές.

Ο όρος "ηλεκτρικό εργαλείο" στις προειδοποιήσεις αναφέρεται στο ηλεκτροδοτούμενο (με καλώδιο) ηλεκτρικό εργαλείο ή στο τροφοδοτούμενο από μπαταρία (χωρίς καλώδιο) ηλεκτρικό εργαλείο σας.

Ασφάλεια χώρου εργασίας

- Διατηρείτε καθαρό και καλά φωτισμένο το χώρο εργασίας. Οι ακατάστατοι ή σκοτεινοί χώροι προκαλούν ατυχήματα.
- Μη θέτετε σε λειτουργία ηλεκτρικά εργαλεία σε εκρηκτικές ατμόσφαιρες, όπως παρουσία εύφλεκτων υγρών, αερίων ή σκόνης. Τα ηλεκτρικά εργαλεία δημιουργούν σπινθήρες, οι οποίοι είναι δυνατό να αναφλέξουν τη σκόνη ή τα αέρια.
- Τηρείτε σε απόσταση τα παιδιά και τους παρευρισκόμενους όταν χρησιμοποιείτε ένα ηλεκτρικό εργαλείο. Οι αποσπάσεις είναι δυνατό να σας κάνουν να χάσετε τον έλεγχο.

Ηλεκτρική Ασφάλεια

- Τα βύσματα του ηλεκτρικού εργαλείου πρέπει να ταιριάζουν με το ρευματοδότη. Μην τροποποιείτε ποτέ με κανένα τρόπο το βύσμα. Μην χρησιμοποιείτε αντάπτορες βύσματος με γειωμένα ηλεκτρικά εργαλεία. Τα μη τροποποιημένα βύσματα και οι ταιριαστοί ρευματοδότες θα μειώσουν τον κίνδυνο ηλεκτροπληξίας.
- Αποφύγετε επαφή του σώματός σας με μειωμένες επιφάνειες, όπως είναι οι σωλήνες, τα καλοριφέρ, τα ηλεκτρικά μάτια ή τα ψυγεία. Υπάρξει αυξημένος κίνδυνος ηλεκτροπληξίας αν το σώμα σας είναι γειωμένο.
- Μην εκθέτετε τα ηλεκτρικά εργαλεία στη βροχή ή σε υγρές συνθήκες. Αν εισέλθει νερό εντός ενός ηλεκτρικού εργαλείου θα αυξηθεί ο κίνδυνος ηλεκτροπληξίας.

- Μην κάνετε κακή χρήση του καλωδίου. Μην χρησιμοποιείτε ποτέ το καλώδιο για να μεταφέρετε, να τραβήξετε ή να βγάλετε από την πρίζα το ηλεκτρικό εργαλείο. Τηρήστε το καλώδιο μακριά από τη ζέστη, το λάδι, τα αιχμηρά άκρα ή τα κινούμενα εξαρτήματα. Τα καλώδια με βλάβη ή τα περιπλεγμένα καλώδια αυξάνουν τον κίνδυνο ηλεκτροπληξίας.
- Όταν θέτετε σε λειτουργία ένα ηλεκτρικό εργαλείο σε εξωτερικό χώρο, χρησιμοποιείτε καλώδιο επέκτασης κατάλληλο για χρήση σε εξωτερικούς χώρους. Η χρήση καλωδίου κατάλληλου για χρήση σε εξωτερικούς χώρους μειώνει τον κίνδυνο ηλεκτροπληξίας.
- Αν είναι αναπόφευκτη η χρήση ηλεκτρικού εργαλείου σε υγρή τοποθεσία, χρησιμοποιήστε διάταξη προστασίας ρεύματος διαρροής (RCD). Η χρήση RCD μειώνει τον κίνδυνο ηλεκτροπληξίας.

Ασφάλεια των προσώπων

- Παραμείντε σε επιφυλακή, παρακολουθείτε τι κάνετε και ακολουθήστε την κοινή λογική κατά τη χρήση μηχανοκίνητων εργαλείων. Μην χρησιμοποιείτε ένα ηλεκτρικό εργαλείο όταν είστε κουρασμένοι ή όταν βρίσκεστε υπό την επήρεια ναρκωτικών, αλκοόλ ή φαρμακευτικής αγωγής. Μία στιγμή απροσεξίας κατά τη χρήση μηχανοκίνητων εργαλείων είναι δυνατό να οδηγήσει σε σοβαρό προσωπικό ατύχημα.
- Χρησιμοποιείτε εξοπλισμό προσωπικής προστασίας. Φοράτε πάντοτε προστατευτικά ματιών. Ο προστατευτικός εξοπλισμός, όπως η μάσκα κατά της σκόνης, τα υποδήματα ασφαλείας κατά των ολισθήσεων, το κράνος ή προστατευτικά της ακοής, όταν χρησιμοποιείται υπό τις κατάλληλες συνθήκες, θα μειώσει τα προσωπικά ατυχήματα.
- Αποφύγετε την κατά λάθος εκκίνηση. Βεβαιωθείτε ότι ο διακόπτης είναι στη θέση OFF πριν να συνδέσετε το εργαλείο με την πηγή τροφοδοσίας ή/ και τις μπαταρίες, πριν από την παραλαβή ή τη μετακίνηση του εργαλείου. Η μεταφορά ηλεκτρικών εργαλείων έχοντας το δάχτυλό σας επάνω στο διακόπτη ή η σύνδεση ηλεκτρικών εργαλείων με το διακόπτη στη θέση ON επιφέρει ατυχήματα.
- Αφαιρέστε τυχόν κλειδί ή μοχλό ρύθμισης πριν να ενεργοποιήσετε το ηλεκτρικό εργαλείο. Ένα κλειδί, το οποίο αφήνεται συνδεδεμένο με ένα περιστρεφόμενο εξάρτημα του ηλεκτρικού εργαλείου είναι δυνατό να επιφέρει προσωπικό ατύχημα.
- Μην τεντώνετε για να φτάσετε. Να κρατιέστε πάντοτε σε καλή ευστάθεια και ισορροπία. Με αυτό τον τρόπο θα έχετε καλύτερο έλεγχο του ηλεκτρικού εργαλείου σε απρόσμενες καταστάσεις.
- Φοράτε κατάλληλα ρούχα. Μην φοράτε φαρδιά ρούχα ή κοσμήματα. Κρατάτε τα μαλλιά και τα ρούχα μακριά από τα κινούμενα εξαρτήματα. Τα φαρδιά ρούχα, τα κοσμήματα ή τα μακριά μαλλιά είναι δυνατό να πιαστούν στα κινούμενα εξαρτήματα.
- Αν προβλέπονται συσκευές για τη σύνδεση εγκαταστάσεων απομάκρυνσης και συγκέντρωσης της σκόνης, βεβαιωθείτε ότι είναι συνδεδεμένες και χρησιμοποιούνται σωστά. Η χρήση συγκέντρωσης της σκόνης μπορεί να μειώσει κινδύνους που σχετίζονται με τη σκόνη.
- Μην αφήσετε την εξοικείωση που αποκτάτε με τη συχνή χρήση των εργαλείων να σας κάνει πιο αμελείς και να αγνοείτε τις αρχές ασφαλείας του εργαλείου. Μια απρόσεκτη ενέργεια μπορεί να προκαλέσει σοβαρό τραυματισμό μέσα σε κλάσματα δευτερολέπτου.
- Κρατάτε το μηχανοκίνητο εργαλείο από τις μονωμένες επιφάνειες λαβής, κάθε που πραγματοποιείτε μία εργασία κατά την οποία ο σύνδεσμος μπορεί να έρθει σε επαφή με κρυμμένα καλώδια. Οι σύνδεσμοι που τυχόν έρθουν σε επαφή με ένα καλώδιο υπό τάση είναι δυνατό να θέσουν τα εκτεθειμένα μεταλλικά μέρη του μηχανοκίνητου εργαλείου υπό τάση και μπορεί να προκαλέσουν ηλεκτροπληξία στο χειριστή.

Χρήση και φροντίδα ηλεκτρικού εργαλείου

- Μην πιέζετε το ηλεκτρικό εργαλείο. Χρησιμοποιήστε το σωστό ηλεκτρικό εργαλείο για την εφαρμογή σας. Το σωστό ηλεκτρικό εργαλείο θα κάνει τη δουλειά καλύτερα και ασφαλέστερα στην ταχύτητα για την οποία σχεδιάστηκε.
- Μην χρησιμοποιήσετε το ηλεκτρικό εργαλείο αν ο διακόπτης δεν ενεργοποιείται και απενεργοποιείται. Οποιοδήποτε ηλεκτρικό εργαλείο, το οποίο δεν μπορεί να ελεγχθεί με το διακόπτη είναι επικίνδυνο και πρέπει να επισκευαστεί.
- Αποσυνδέστε το βύσμα από την πηγή τροφοδοσίας ή/ και βγάλτε το συγκρότημα μπαταρίας από το ηλεκτρικό εργαλείο πριν να επιφέρετε τυχόν προσαρμογές, αλλαγή εξαρτημάτων ή πριν από την αποθήκευση των ηλεκτρικών εργαλείων. Τα εν λόγω προληπτικά μέτρα ασφαλείας μειώνουν τον κίνδυνο τυχαίας εκκίνησης του ηλεκτρικού εργαλείου.
- Αποθηκεύστε τα αδρανή ηλεκτρικά εργαλεία σε σημείο που να μην τα φτάνουν παιδιά και μην επιτρέπετε σε πρόσωπα μη εξοικειωμένα με το ηλεκτρικό εργαλείο ή με τις παρούσες οδηγίες να χρησιμοποιήσουν το ηλεκτρικό εργαλείο. Τα ηλεκτρικά εργαλεία είναι επικίνδυνα στα χέρια μη εκπαιδευμένων χρηστών.
- Συντηρείτε τα ηλεκτρικά εργαλεία και τα εξαρτήματα. Ελέγξτε για κακή ευθυγράμμιση ή πρόσδεση των κινούμενων εξαρτημάτων, για σπάσιμο εξαρτημάτων και για οποιαδήποτε άλλη κατάσταση που είναι δυνατό να επηρεάσει τη λειτουργία του ηλεκτρικού εργαλείου. Αν το ηλεκτρικό εργαλείο έχει υποστεί ζημία, φροντίστε να επισκευαστεί πριν το χρησιμοποιήσετε. Πολλά ατυχήματα προκαλούνται από την κακή συντήρηση των ηλεκτρικών εργαλείων.
- Τηρείτε τα εργαλεία κοπής αιχμηρά και καθαρά. Τα κατάλληλα συντηρούμενα εργαλεία κοπής με αιχμηρά άκρα κοπής δεν είναι πιθανό να κολλήσουν και ελέγχονται ευκολότερα.
- Χρησιμοποιείτε το ηλεκτρικό εργαλείο, τα εξαρτήματα και τα παρελκόμενα του κ.λπ. σύμφωνα με τις παρούσες οδηγίες, λαμβάνοντας υπόψη τις συνθήκες λειτουργίας και την προς υλοποίηση εργασία. Αν χρησιμοποιήσετε το ηλεκτρικό εργαλείο για εργασίες πέραν των προβλεπόμενων είναι δυνατό να επέλθει επικίνδυνη κατάσταση.
- Διατηρείτε τις χειρολαβές και τις επιφάνειες συγκράτησης στεγνές, καθαρές και απαλλαγμένες από λάδι και γράσο. Οι ολισθηρές χειρολαβές και οι

επιφάνειες συγκράτησης δεν επιτρέπουν ασφαλή χειρισμό και έλεγχο του εργαλείου σε απροσδόκητες καταστάσεις.

Χρήση και φροντίδα εργαλείου με μπαταρία

- **Επαναφορτίζετε μόνο με το φορτιστή που καθορίζετε από τον κατασκευαστή.** Ένας φορτιστής που είναι κατάλληλος για έναν τύπο μπαταρίας είναι δυνατό να επιφέρει κίνδυνο πυρκαγιάς αν χρησιμοποιηθεί με άλλη μπαταρία.
- **Χρησιμοποιείτε ηλεκτρικά εργαλεία μόνο με συγκεκριμένες μπαταρίες.** Η χρήση άλλων μπαταριών είναι δυνατό να επιφέρει κίνδυνο τραυματισμού και πυρκαγιάς.
- **Όταν η μπαταρία δε χρησιμοποιείται, φυλάσσετε τη μακριά από άλλα μεταλλικά αντικείμενα, π.χ. συνδετήρες, κέρματα, κλειδιά, καρφιά, βίδες ή άλλα μικρά μεταλλικά αντικείμενα, τα οποία μπορούν να προκαλέσουν σύνδεση των πόλων της.** Η σύνδεση των πόλων της μπαταρίας είναι δυνατό να επιφέρει εγκαύματα ή πυρκαγιά.
- **Υπό συνθήκες κακής χρήσης, είναι δυνατό να εκτοξευθεί υγρό από την μπαταρία. Αποφύγετε την επαφή. Αν έρθετε τυχαία σε επαφή, ξεπλύνετε με νερό. Αν το υγρό έρθει σε επαφή με τα μάτια, ζητήστε επιπλέον ιατρική βοήθεια.** Το υγρό που εκτοξεύεται από τη μπαταρία είναι δυνατό να προκαλέσει ερεθισμό ή εγκαύματα.
- **Μη χρησιμοποιείτε μια συστοιχία μπαταριών ή ένα εργαλείο που έχει υποστεί ζημιά ή τροποποίηση.** Οι μπαταρίες που έχουν υποστεί ζημιά ή τροποποίηση ενδέχεται να επιδείξουν απρόβλεπτη συμπεριφορά που να οδηγήσει σε φωτιά, έκρηξη ή κίνδυνο τραυματισμού.
- **Μην εκθέτετε μια συστοιχία μπαταριών ή ένα εργαλείο στη φωτιά ή σε υπερβολική θερμοκρασία.** Η έκθεση σε φωτιά ή θερμοκρασία άνω των 130 °C μπορεί να προκαλέσει έκρηξη.
- **Ακολουθήστε όλες τις οδηγίες φόρτισης και μην φορτίζετε τη συστοιχία μπαταριών ή το εργαλείο εκτός της περιοχής θερμοκρασιών που προδιαγράφονται στις οδηγίες.** Η ακατάλληλη φόρτιση ή σε θερμοκρασίες εκτός του προδιαγεγραμμένου εύρους είναι δυνατό να προκαλέσει ζημιά στη μπαταρία και να αυξήσει τον κίνδυνο φωτιάς.

Σέρβις

- **Αναθέστε το σέρβις του ηλεκτρικού εργαλείου σας σε τεχνικό επισκευών με τα κατάλληλα προσόντα, που χρησιμοποιεί μόνο πανομοιότυπα ανταλλακτικά.** Αυτό θα εξασφαλίσει διατήρηση της ασφάλειας του ηλεκτρικού εργαλείου.
- **Μην υποβάλετε ποτέ σε σέρβις τις συστοιχίες μπαταριών που έχουν υποστεί ζημιά.** Το σέρβις συστοιχιών μπαταριών πρέπει να επιτελείται μόνο από τον κατασκευαστή ή από εξουσιοδοτημένους αντιπροσώπους σέρβις.

Πινακίδες και Αυτοκόλλητα

Το προϊόν διαθέτει σήματα και αυτοκόλλητα που περιέχουν σημαντικές πληροφορίες για την ατομική ασφάλεια και τη συντήρηση του προϊόντος. Τα σήματα και τα αυτοκόλλητα

πρέπει να είναι πάντοτε ευανάγνωστα. Μπορείτε να παραγγείλετε καινούργια σήματα και αυτοκόλλητα από τον κατάλογο ανταλλακτικών.



s011050

Χρήσιμες πληροφορίες

ServAid

Το ServAid είναι μια πύλη που ενημερώνεται συνεχώς και περιέχει Τεχνικές πληροφορίες, όπως:

- Κανονιστικές πληροφορίες και πληροφορίες ασφαλείας
- Τεχνικά δεδομένα
- Οδηγίες εγκατάστασης, λειτουργίας και συντήρησης
- Λίστες ανταλλακτικών
- Εξαρτήματα
- Διαστασιολογικά σχεδιαγράμματα

Παρακαλούμε επισκεφθείτε: <https://servaid.atlascopco.com>.

Για περαιτέρω Τεχνικές πληροφορίες, επικοινωνήστε με τον τοπικό αντιπρόσωπο της Atlas Copco.

Βίντεο ασφάλειας προϊόντος για συστροφείς παξιμαδιών

Μάθετε περισσότερα για τα χαρακτηριστικά ασφαλείας των συστροφέων παξιμαδιών της Atlas Copco και για τα μέτρα που πρέπει να λάβει ο χειριστής για ασφαλή λειτουργία. Κάντε κλικ στο σύνδεσμο ή σαρώστε τον κωδικό QR παρακάτω για να δείτε το βίντεο:

<https://www.youtube.com/watch?v=FAh6yttvUpw>



Tekniska data

Produktdata

| | |
|---------------|------------------------------|
| Motorspänning | 35 V d.c. |
| Motoreffekt | 500 W |
| Varvtal | 1205 varv/min |
| Momentområde | 1.4 - 7 Nm (1.0 - 5.2 ft lb) |
| Vikt | 1.02 kg (2.25 lb) |

Kompatibilitet för kabelansluten strömförsörjningsenhet

| Tillbehör | Artikelnr |
|-----------------------|------------|
| Power Supply Unit 950 | 8432084006 |

Strömförsörjningsenhet kompatibel upp till 140 Nm.

Produktens strömkälla

Den här produkten kan antingen användas med batteri eller med elkabel kombinerad med strömförsörjningsenhet.

Information om trådlöst LAN

| Regulatorisk domän | Band | Tx-kanaler |
|--------------------|----------|---|
| ETSI | 2,4 GHz | 1, 2, 3, 4, 5, 6, 7, 8, 9, 10, 11 |
| | U-NII-1 | 36, 40, 44, 48 |
| | U-NII-2 | 52, 56, 60, 64 |
| | U-NII-2e | 100, 104, 108, 112, 116, 120, 124, 128, 132, 136, 140 |
| | FCC/ID | 2,4 GHz |
| FCC/ID | U-NII-1 | 36, 40, 44, 48 |
| | U-NII-2 | 52, 56, 60, 64 |
| | U-NII-2e | 100, 104, 108, 112, 116, 132, 136, 140 |
| | U-NII-3 | 149, 153, 157, 161, 165 |

Batterikompatibilitet

| Tillbehör | Artikelnr |
|----------------------|--------------|
| Batteri, 14V (2.5Ah) | 4211 6130 02 |
| Batteri, 18V (2.5Ah) | 4211 6030 85 |
| Batteri, 18V (2.5Ah) | 4211 6130 06 |
| Batteri, 36V (2.5Ah) | 4211 6030 86 |
| Batteri, 36V (2.5Ah) | 4211 6130 14 |

Omgivningstemperatur

För bästa batteriprestanda och livslängd ska batteriet hållas inom angivna temperaturintervall.

| | |
|-----------------------------|--------------------------------------|
| Drifttemperatur, laddning | +5 till +40 °C (+41 till +104 °F) |
| Drifttemperatur, urladdning | 0 till +40 °C (+32 till +104 °F) |
| Transporttemperatur | -20 till +40 °C (-4 till +104 °F) |
| Förvaringstemperatur | +10 till +25 °C (+50 till +77 °F) |

Placera inte batteriet i direkt solljus.

Laddartemperaturer

| | |
|----------------------------|--------------------------------------|
| Laddarens arbetstemperatur | +5 till +40 °C (+41 till +104 °F) |
|----------------------------|--------------------------------------|

EU SAR-värde

EU SAR-värde: 0.55

Laddarkompatibilitet

| Tillbehör | Artikelnr |
|-------------|--------------|
| Flexladdare | 4211 6083 84 |

Max radiouteffekt

| Radioteknik | Frekvensområde (MHz) | Maximal sändningseffekt EIRP (dBm) |
|--|----------------------|------------------------------------|
| Wi-Fi® | 2402-2480 | 19,46 |
| Wi-Fi® | 5180-5320 | 20,37 |
| Wi-Fi® | 5500-5700 | 18,39 |
| Bluetooth® trådlös teknik / Bluetooth® Låg energi | 2402-2480 | 9,29 |

Wi-Fi® är ett registrerat varumärke för Wi-Fi Alliance®

Ordet Bluetooth® och logotyperna är registrerade varumärken som tillhör Bluetooth SIG, Inc.

Deklarationer

Ansvar

Många händelser i arbetsmiljön kan påverka åtdragningsprocessen och kräva en validering av resultat. I enlighet med gällande standarder och/eller föreskrifter, ställer vi som krav att det installerade momentet och rotationsriktningen kontrolleras efter varje händelse som kan påverka åtdragningsresultat. Exempel på sådana händelser inkluderar, men är inte begränsade till:

- initial installation av verktygssystemet
- ändring av delbatch, bult, skruvbatch, verktyg, mjukvara, konfiguration eller miljö
- ändring av luftanslutningar eller elektriska anslutningar
- ändring i linjens ergonomi, process, kvalitetsförfaranden eller praxis
- byte av operatör
- någon annan ändring som påverkar åtdragningsprocessens resultat

Kontrollen ska:

- Se till att sammanfogningen inte har ändrats på grund av påverkande händelser.
- Göras efter initial installation, underhåll eller reparation av utrustningen.

- Inträffa minst en gång per skift eller vid annan lämplig frekvens.

EU-FÖRSÄKRAN OM ÖVERENSSTÄMMELSE

Vi, **Atlas Copco Industrial Technique AB**, SE-105 23 STOCKHOLM SWEDEN, försäkrar under eget ansvar att produkten (med namn, typ och serienummer, se framsida) uppfyller följande direktiv:

2006/42/EC (MD), 2011/65/EU (RoHS), 2014/53/EU (RED), 2015/863/EU (RoHS amendment)

Tillämpade harmoniserade standarder:

EN 300 328 V2.2.2, EN 300 440 V2.1.1, EN 301 489-1 V2.1.1, EN 301 489-17 V3.2.4, EN 301 893 V2.1.1, EN 50566:2017, EN 55014-1:2017, EN 55014-2:2015, EN 61000-6-2:2005, EN 61000-6-3:2007+A1, EN 61000-6-4:2007+A1, EN 62841-1:2015, EN 62841-2-2:2015

Myndigheter kan begära relevant teknisk information från: Aleksandra Duric, Product Compliance Manager, Atlas Copco Industrial Technique AB, SE-105 23 Stockholm Sweden

Stockholm, 1 September 2023

Håkan Andersson, Managing Director

Utfärdarens underskrift



Meddelande om buller och vibrationer

- Ljudtrycksnivå < 70 dB(A), osäkerhet 3 dB(A), i enlighet med ISO15744.
- Ljudnivå < 80 dB(A), osäkerhet 3 dB(A), i enlighet med ISO15744.
- Totalt vibrationsvärde < 2.5 m/s², osäkerhet - m/s², i enlighet med ISO28927-2.

Dessa deklarerade värden har erhållits genom laboratorietester i enlighet med angivna direktiv eller standarder och är lämpliga att jämföra med deklarerade värden för andra maskiner som testats i enlighet med samma direktiv eller standarder. Värdena kan inte användas för riskbedömning och värden som uppmäts på individuella arbetsplatser kan vara högre. De faktiska exponeringsvärdena och de skaderisker som en enskild användare utsätts för är unika och beror på personens arbetssätt, i vilket material maskinen används, användarens exponeringstid och fysiska kondition samt maskinens skick.

Vi på **Atlas Copco Industrial Technique AB** kan inte hållas ansvarsskyldiga för konsekvenserna av att använda de angivna värdena istället för värden som återspeglar den faktiska exponeringen vid en individuell riskbedömning på en arbetsplats över vilken vi inte har någon kontroll.

Detta verktyg kan orsaka hand-armvibrationssyndrom om det inte används korrekt. En EU-guide för hantering av hand- och armvibrationer återfinns på webbplatsen <http://www.pneurop.eu/index.php> under Verktyg och sedan Lags-tiftning.

För att förebygga eventuella framtida åkommor rekommenderar vi att hälsokontroller genomförs för att upptäcka tidiga symptom som kan bero på vibrationsrelaterade arbetssuppgifter.

- ① Om denna utrustning är avsedd för fixerade tillämpningar:
Ljudemissionerna anges som vägledning för maskinbyggaren. Ljud- och vibrationsemissionsdata för hela maskinen skall anges i instruktionshandboken till maskinen.

WEEE

Information om **Kassering av elektrisk och elektronisk utrustning (Waste of Electrical and Electronic Equipment) (WEEE)**:

Denna produkt och dess information uppfyller kraven i WEEE-direktivet (2012/19/EU), och måste hanteras i enlighet med direktiv/förordningar.

Produkten är märkt med följande symbolen:



Produkter märkta med en överkryssad soptunna med hjul samt en svart linje nedanför innehåller delar som måste hanteras i enlighet med WEEE-direktiv/förordningar. Hela produkten, eller WEEE-delarna, kan skickas till ditt kundcenter för omhändertagande.

Radiostörning

Detta är en klass-A-produkt. I hemmiljö kan den här produkten orsaka radiointerferens.

Information om Artikel 33 i REACH

EU-förordning (EG) nr. 1907/2006 om registrering, utvärdering, godkännande och begränsning av kemikalier (Reach) anger bland annat krav rörande kommunikation i leveranskedjan. Informationskraven gäller även för produkter som innehåller så kallade Särskilt farliga ämnen ("Kandidatförteckningen"). Den 27 juni 2018 blev blymetall (CAS-nr. 7439-92-1) tillagt i Kandidatförteckningen.

I enlighet med informationen ovan har detta meddelande som syfte att informera dig om att vissa elektriska och mekaniska komponenter i produkten kan innehålla blymetall. Detta är i enlighet med rådande begränsningslagstiftning för specifika ämnen och baseras på undantag i RoHS-förordningen (2011/65/EU). Blymetall kommer inte att läcka eller förändras från eller i produkten vid normal användning och koncentrationen blymetall i den färdiga produkten ligger långt under gällande gränsvärden. Kom ihåg att kontrollera lokala krav för bly när produkten ska avfallshanteras.

Regionala krav

⚠ VARNING

Denna produkt kan utsätta dig för kemikalier inklusive bly, som är känd för staten Kalifornien för att orsaka cancer och fosterskador och annan reproduktiv skada. För mer information gå in på

<https://www.p65warnings.ca.gov/>

Säkerhet

KASSERA EJ – GE TILL ANVÄNDAREN

⚠ VARNING Läs alla säkerhetsföreskrifter, instruktioner, illustrationer och specifikationer som hör till elverktyget.

Underlåtenhet att följa alla angivna instruktioner kan leda till elektrisk stöt, eldsvåda och/eller svåra personskador.

Spara alla varningar och instruktioner för framtida bruk.

⚠ VARNING Alla lokala säkerhetsföreskrifter avseende installation, drift och underhåll skall alltid åtföljas.

Användningsintyg

- Endast för yrkesmässigt bruk.
- Denna produkt och medföljande tillbehör får inte modifieras på något sätt.
- Använd inte denna produkt om den har skadats.
- Om produktuppgifterna eller varningsskyltarna på produkten inte är läsliga eller lossnar ska de bytas omedelbart.
- Produkten får endast installeras, användas och servas av behöriga personer i en miljö för industriellt bruk.

Avsedd användning

Produkten är utformad för att sätta i och avlägsna gängade fästelement i trä, metall eller plast.

Ingen annan användning är tillåten.

Användning av andra reservdelar än de som ursprungligen levererats av tillverkaren kan medföra försämrade prestanda eller ökat underhåll, buller eller vibrationer, och sådan användning innebär att tillverkarens ansvar upphör helt.

Kabel- och batteriverktyg: Endast inomhusbruk.

Signalord för säkerhet

Säkerhetssignalorden **Fara**, **Varning**, **Aktsamhet** och **Observera** har följande innebörder:

FARA FARA är en farlig situation som om den inte undviks, **kommer att** leda till dödsfall eller allvarliga personskador.

VARNING VARNING är en farlig situation som om den inte undviks, **kan** leda till dödsfall eller allvarliga personskador.

AKT-SAMHET AKTSAMHET, använt med säkerhetsvarningssymbolen, indikerar en farlig situation som om den inte undviks, kan resultera i mindre eller måttlig skada.

OB-SERVERA OBSERVERA uppmärksammar om saker som inte är relaterade till personskador.

Produktspecifika anvisningar

Installation

Cybersäkerhet

⚠ VARNING Risk för förlust av systemkontroll och exponering av skyddade data

- ▶ Installera inte produkten med direkt gränssnitt eller anslutning mot ett allmänt nätverk som ligger utanför användarens kontroll av denna produkt – till exempel Internet.
- ▶ Kontrollera att systemen som är anslutna till produkten är helt under din kontroll. Bekräfta att dessa gränssnitt och system skyddas av brandvägg(ar) som har relevant och tillräcklig fysisk och digital autentisering, åtkomstkontroll och övriga nödvändiga säkerhetsåtgärder i produktens egen miljö, till exempel digitala nätverk, för att kunna logga in och hantera produkten säkert.
- ▶ Produkten ska isoleras från de delar av nätverket (nätverken) som inte är avsedda eller nödvändiga för produkten.

Allmän installationssäkerhet

Låt endast kvalificerad personal utföra installation.

Häng verktyget på ett säkert sätt, till exempel från ett balansblock. Om upphängningsbygel används, kontrollera att denna är felfri och korrekt monterad.

Byta vinkelhuvud

OBS Använd endast vinkelhuvuden som är kompatibla med verktyget

Om fel vinkelhuvud används, kan det orsaka felaktiga åtdragningar och felaktiga momentberäkningar.

- ▶ Kompatibla vinkelhuvuden anges på sidan 2.
- ▶ Installationsanvisningar finns på sidan 3.

Drift

Allmän säkerhet vid användning

- **Bär inte handskar – risk för intrassling.**
- **Var förberedd på reaktionskraften som uppstår när verktyget används.** Stötta alltid upp verktygshandtaget på säkert sätt, i motsatt riktning till axelrotationen, för att minska effekten av en plötslig vridmomentsreaktion under slutlig åtdragning eller påbörjad lösgöring.
- **Håll aldrig i drivningen, hylsan eller drivningens förlängning.**
- **Operatörer och underhållspersonal måste fysiskt kunna hantera verktygets massa, vikt och styrka.**

- Använd om möjligt en upphängningsarm för att ta upp vridmomentsreaktionen. Om det inte är möjligt, rekommenderas sidohandtag på verktyg med raka maskinhus och med pistolhandtag; mothåll rekommenderas för vinklade mutterdragare. Använd något som tar upp vridmomentsreaktionen över 4 Nm (3 lbf.ft) för verktyg med raka maskinhus, över 10 Nm (7,5 lbf.ft) för verktyg med pistolhandtag och över 60 Nm (44 lbf.ft) för vinklade mutterdragare.
- **Allvarliga personsador kan uppstå från över- eller underåtdragna fästelement.** Montering som kräver ett visst vridmoment måste kontrolleras med en vridmomentmätare. Så kallade "klick"-momentnycklar kontrollerar inte potentiellt farlig överåtdragning. Över- eller underåtdragna fästelement kan gå sönder, lossna eller separera. Enheter som lossnar kan bli till projektiler.
- Använd endast hylsor för motor- och slagdrift i gott skick. Använd inte handverktygshylsor.
- Vid användning av motordrivna verktyg kan operatören uppleva obehag i händer, armar, axlar, nacke eller andra kroppsdelar. Variera arbetsställningen på lämpligt sätt genom arbetsdagen, stå alltid säkert och undvik obalans eller obekväma arbetsställningar.
- Monotona arbetsrörelser, obekväma ställningar och exponering för vibration kan vara skadligt för händer och armar. Om någon del av kroppen domnar, somnar, smärtar eller vitnar ska verktyget sluta användas och läkares råd sökas.
- Var försiktig vid arbete på begränsade ytor. Se till att händerna inte kommer i kläm mellan verktyget och arbetsstycket.
- Höga ljudnivåer kan orsaka permanenta hörselskador. Använd hörselskydd som rekommenderas av din arbetsgivare eller föreskrifterna för arbetarskydd.
- Kontrollera att arbetsstycket är säkert fastspänt.
- Arbeta försiktigt i områden som du inte känner till. Var medveten om de potentiella risker som skapas av dina arbetsaktiviteter. Detta verktyg är inte isolerat från att komma i kontakt med elektriska strömkällor.

Verktyg som har koppling: Använd aldrig produkten utan att försäkra dig om att kopplingen släpper. Kontrollera att maskinen fungerar ordentligt när kopplingen justerats.

Verktyg som används tillsammans med mothåll: Håll ej handen på eller invid mothållet när maskinen används. Var medveten om spindelns rotationsriktning innan verktyget startas. Reaktionskraften kan vara riktad åt ett oväntat håll med risk för krossador.

⚠ VARNING Klämrisk



Gör en kontroll av verktygets rotationsriktning före start! En start i en oväntad rotationsriktning kan orsaka kroppsskada eller egendomsskada. Rörliga delar kan krossa och skära.

- ▶ Se till att rotationsriktningen för verktyget är korrekt innan verktyget startas.
- ▶ Håll händer och fingrar borta från rörliga delar.

⚠ VARNING Risk för skada

Kontrollera att rätt parameterfil används. Fel parameterfil kan orsaka för högt moment vilket innebär risk för kroppsskada.

- ▶ Kontrollera att max. moment som visas i styrenheten och max. moment som anges i verktygets tekniska datablad är samma.

Service och underhåll

Allmän säkerhet vid service och underhåll

Håll alltid styrenheten avstängd och ta ur de löstagbara batterierna under service så att inga enheter startar oväntat.

Låt endast kvalificerad personal utföra service.

Rengöringsanvisningar

Rengör delarna med en fuktig trasa. Använd endast vatten – använd aldrig rengöringsmedel som innehåller lösningsmedel.

Kontakta närmaste servicetekniker från Atlas Copco för rengöringsråd enligt rekommendationerna för ditt specifika verktyg.

Hur man undviker problem som orsakas av statisk elektricitet

Komponenterna inuti produkten och styrenheten är känsliga för elektrostatiska urladdningar. För att undvika framtida fel, se till att service och underhåll utförs i en ESD-godkänd arbetsmiljö. Bilden nedan visar ett exempel på en lämplig serviceverkstad.

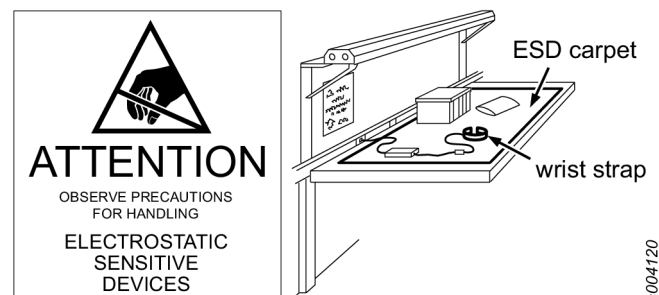

s0004120

Allmänna säkerhetsvarningar för elverktyg

⚠ VARNING Läs alla säkerhetsföreskrifter, instruktioner, illustrationer och specifikationer som hör till elverktyget.

Underlåtenhet att följa alla angivna instruktioner kan leda till elektrisk stöt, eldsvåda och/eller svåra personskador.

Spara alla varningar och instruktioner för framtida bruk.

Termen "elverktyg" i varningarna syftar på ditt strömdrivna (med sladd) elverktyg eller batteridrivna (sladdlöst) elverktyg.

Säkerhet på arbetsplatsen

- **Håll arbetsområdet rent och väl upplyst.** Röriga eller mörka områden inbjuder till olyckor.
- **Använd inte eldrivna verktyg i explosiva atmosfärer, såsom i närvaro av brännbara vätskor, gaser eller damm.** Eldrivna verktyg alstrar gnistor som kan antända dammet eller ångorna.
- **Håll barn och passiva åskådare borta medan du använder ett eldrivet verktyg.** Störande moment kan få dig att förlora kontrollen.

Elsäkerhet

- **Elverktygens stickkontakter måste överensstämma med uttagen. Modifiera aldrig stickkontakten på något sätt.** Använd inte adapterstickkontakter med jordade elverktyg. Fabrikskontakter och rätt uttag reducerar risken för elchock.
- **Undvik kroppskontakt med jordade ytor, såsom rör, element, pannor och kylskåp.** Risken för elchock ökar om kroppen är jordad.
- **Utsätt inte elverktyg för regn eller våta förhållanden.** Vatten som kommer in i ett elverktyg ökar risken för elchock.
- **Gör inte åverkan på sladden.** Använd aldrig sladden för att bära, dra eller koppla ur elverktyget. Håll sladden bort från värme, olja, vassa kanter och rörliga delar. Skadade eller intrasslade kablar ökar risken för elektriska stötar.
- **När du använder ett elverktyg utomhus, använd en förlängningssladd lämplig för utomhusbruk.** Användning av kabel som är avsedd för utomhusbruk minskar risken för elchock.
- **Om användning av ett elverktyg på en fuktig plats är oundvikligt, använd en strömförsörjning som är skyddad med jordfelsbrytare.** Användning av jordfelsbrytare minskar risken för elchock.

Personlig säkerhet

- **Var uppmärksam, tänk på vad du gör och använd sunt förnuft när du använder ett eldrivet verktyg.** Använd inte ett elverktyg när du är trött eller under påverkan av droger, alkohol eller mediciner. Ett ögonblicks uppmärksamhet vid användning av elverktyg kan resultera i allvarliga personskador.
- **Använd personlig skyddsutrustning. Bär alltid ögonskydd.** Skyddsutrustning som stoftmask, hals säkra skyddsskor, hjälm eller hörselskydd kan i vissa fall reducera personskadorna.

- **Förhindra oavsiktlig start.** Säkerställ att omkopplaren är i off-läget innan du ansluter till strömkällan och/eller batteripaket eller lyfter upp eller bär verktyget. Om du bär elverktyget med fingret på strömbrytaren eller strömsätter elverktyg som har strömbrytaren påslagen ökar olycksrisken.
- **Ta bort eventuell justernyckel eller hylsa innan du slår på elverktyget.** En hylsa eller en nyckel som sitter kvar på en roterande del av elverktyget kan orsaka personskador.
- **Sträck dig inte för långt. Ha lämplig fotställning och god balans hela tiden.** Då har du bättre kontroll över elverktyget i oväntade situationer.
- **Ha lämpliga kläder. Bär inte smycken eller lös klädsel. Håll hår och kläder borta från rörliga delar.** Lösa kläder, smycken eller långt hår kan fastna i rörliga delar.
- **Om apparaten är anpassad för att ansluta utrustning för utsug och uppsamling av damm, se till att dessa är anslutna och används korrekt.** Användning av dammuppsugning kan minska dammrelaterade risker.
- **Låt inte förtrogenhet som vunnits från frekvent användning av verktyg, göra dig självbelåten och få dig att ignorera säkerhetsprinciper för verktyg.** En vårdslös åtgärd kan orsaka allvarliga skador på en bråkdel av en sekund.
- **Håll i de isolerade greppytorna på motordrivna verktyg vid arbete där fästelementen kan komma i kontakt med dolda kablar.** Fästelement som kommer i kontakt med en strömförande kabel kan göra att utsatta metalldelar blir strömförande, vilket kan ge användaren en elchock.

Användning och skötsel av elverktyget

- **Bruka inte våld på elverktyget. Använd rätt elverktyg för tillämpningen.** Rätt elverktyg gör jobbet bättre och säkrare vid det varvtal för vilket verktyget har konstruerats.
- **Använd inte elverktyget om det inte startar och stoppar med strömbrytaren.** Elverktyg som inte kan styras med omkopplaren är farliga och måste repareras.
- **Koppla loss stickkontakten från strömkällan och/eller batteripaket från elverktyget om den är avtagningsbar innan du gör justeringar, byter tillbehör eller förvarar elverktyg.** Sådana förebyggande säkerhetsåtgärder minskar risken för att elverktyget startar oavsiktligt.
- **Lagra elverktyget utom räckhåll för barn och låt inte personer som är obekanta med elverktyget eller dessa instruktioner använda elverktyget.** Elverktyg är farliga i händerna på utbildade användare.
- **Underhåll elverktyg och tillbehör. Kontrollera om det finns rörliga delar som är fel inriktade eller kärvar, eller om några delar är trasiga eller något annat förhållande som kan påverka elverktygets funktion. Om elverktyget är skadat, låt reparera det före användning.** Många olyckor orsakas av dåligt underhållna elverktyg.
- **Håll kapverktyg vassa och rena.** Ordentligt underhållna kapverktyg med vassa skärkanter är mindre benägna att fastna och enklare att kontrollera.

- Använd elverktyget, tillbehören och verktygsbitsen etc. i enlighet med dessa instruktioner och ta hänsyn till arbetsförhållandena och arbetet som ska utföras. Användning av elverktyg för andra arbetsmoment än de som avses kan resultera i farliga situationer.
- Håll handtag och gripytor torra, rena och fria från olja och fett. Hala handtag och gripytor tillåter inte säker hantering och kontroll av verktyget i oväntade situationer.

Användning och skötsel av batteriverktyg

- Ladda endast med laddaren som tillverkaren har specificerat. En laddare som passar för en typ av batteri kan medföra risk för brand när den används för andra batterityper.
- Använd endast elverktyg med de batterier som är avsedda för ändamålet. Om andra batterier används kan det medföra risk för personskador och brand.
- När ett batteri inte används ska det förvaras på avstånd från andra metallföremål som gem, mynt, nycklar, spikar, skruvar etc. Dessa föremål orsaka kortslutning från den ena polen till den andra. En kortslutning av batteriets kontakter kan orsaka brännskador eller brand.
- Under ogynnsamma villkor kan vätska tränga ut från batteriet – undvik kontakt. Vid oavsiktlig kontakt, spola med vatten. Om du får vätska i ögonen, uppsök dessutom läkare. Vätska från batteriet kan orsaka irritation eller brännskador.
- Använd inte ett batteri eller verktyg som är skadat eller modifierat. Skadade eller modifierade batterier kan fungera oförutsägbart vilket kan orsaka brand, explosion eller personskador.
- Utsätt inte ett batteri eller verktyg för brand eller överhettning. Exponering för brand eller temperatur över 130 °C kan leda till explosion.
- Följ alla laddningsanvisningar och ladda inte batteriet eller verktyget utanför temperaturområdet som anges i anvisningarna. Felaktig laddning eller laddning vid temperaturer utanför det angivna intervallet kan skada batteriet och öka risken för brand.

Service

- Service på motordrivna verktyg måste utföras av en behörig reparatör som endast använder identiska reservdelar. Det motordrivna verktyget håller då alltid högsta möjliga säkerhet.
- Serva aldrig skadade batterier. Service av batterier bör endast utföras av tillverkaren eller dennes auktoriserade tjänsteleverantörer.

Skyltar och dekal

Produkten är försedd med skyltar och dekal med viktig information om personlig säkerhet och produktunderhåll. Skyltarna och dekalerna måste alltid vara lätta att läsa. Nya skyltar och dekal kan beställas med hjälp av reservdelslistan.



s011050

Användbar information

ServAid

ServAid är en portal som uppdateras kontinuerligt och som innehåller teknisk information, till exempel:

- Föreskrifter och säkerhetsinformation
- Tekniska data
- Installations-, drift- och serviceanvisningar
- Reservdelslistor
- Tillbehör
- Dimensionsritningar

Besök: <https://servaid.atlascopco.com>.

Kontakta närmaste representant för Atlas Copco om du behöver ytterligare teknisk information.

Produktsäkerhetsvideo för mutterdragare

Lär dig mer om säkerhetsfunktioner på Atlas Copcos mutterdragare och vilka åtgärder operatören måste vidta för säker handhavande. Klicka på länken eller skanna in QR-koden nedan för att se videon:

<https://www.youtube.com/watch?v=FAh6yttvUpw>



Технические данные

Характеристики изделия

| | |
|----------------------|--------------------------------------|
| Напряжение двигателя | 35 В d.c. |
| Мощность двигателя | 500 Вт |
| Скорость | 1205 об/мин |
| Диапазон момента | 1.4 - 7 Нм (1.0 - 5.2 фунт-силы·фут) |
| Вес | 1.02 кг (2.25 фунта) |

Кабельная совместимость блока электропитания

| | |
|-----------------------|------------|
| Принадлежность | № артикула |
| Power Supply Unit 950 | 8432084006 |

Блок питания совместим со значениями крутящего момента до 140 Нм.

Источник питания изделия

Данное изделие можно использовать с батареей или подключать посредством силового электрического кабеля вместе с блоком питания.

Данные о беспроводной локальной сети

| Регулятивный домен | Частотный диапазон | Каналы |
|---|--------------------|---|
| ETSI | 2,4 ГГц | 1, 2, 3, 4, 5, 6, 7, 8, 9, 10, 11 |
| | U-NII-1 | 36, 40, 44, 48 |
| | U-NII-2 | 52, 56, 60, 64 |
| Федеральная комиссия по связи США (FCC) / Министерство промышленности и Канады (IC) | U-NII-2e | 100, 104, 108, 112, 116, 120, 124, 128, 132, 136, 140 |
| | 2,4 ГГц | 1, 2, 3, 4, 5, 6, 7, 8, 9, 10, 11 |
| | U-NII-1 | 36, 40, 44, 48 |
| | U-NII-2 | 52, 56, 60, 64 |
| | U-NII-2e | 100, 104, 108, 112, 116, 132, 136, 140 |
| | U-NII-3 | 149, 153, 157, 161, 165 |

Совместимость аккумуляторов

| Принадлежность | Номер артикула |
|----------------------------|----------------|
| Аккумулятор, 14 В (2,5 Ач) | 4211 6130 02 |
| Аккумулятор, 18 В (2,5 Ач) | 4211 6030 85 |
| Аккумулятор, 18 В (2,5 Ач) | 4211 6130 06 |
| Аккумулятор, 36 В (2,5 Ач) | 4211 6030 86 |
| Аккумулятор, 36 В (2,5 Ач) | 4211 6130 14 |

Температура окружающей среды

Для наилучшей работы батареи и продолжительного срока службы следите, чтобы она находилась в указанных температурных пределах.

| | |
|-------------------------------|--|
| Рабочая температура, зарядка | От +5 до +40 °C (от +41 до +104 °F) |
| Рабочая температура, разрядка | От 0 до +40 °C (от +32 до +104 °F) |
| Температура транспортировки | От -20 до +40 °C (от -4 до +104 °F) |
| Температура хранения | От +10 до +25 °C (от +50 до +77 °F) |

Не размещайте батарею под прямыми солнечными лучами.

Температура зарядного устройства

| | |
|--|--|
| Рабочая температура зарядного устройства | От +5 до +40 °C (от +41 до +104 °F) |
|--|--|

Значение EU SAR

Значение EU SAR: 0.55

Совместимость зарядных устройств

| Принадлежность | Номер артикула |
|----------------------------------|----------------|
| Зарядное устройство Flex charger | 4211 6083 84 |

Максимальная выходная мощность радиосигнала

| Технология радиосвязи | Частотный диапазон (МГц) | Максимальная мощность передачи ЭИИМ (дБм) |
|--|--------------------------|---|
| Wi-Fi® | 2402-2480 | 19,46 |
| Wi-Fi® | 5180-5320 | 20,37 |
| Wi-Fi® | 5500-5700 | 18,39 |
| Система беспроводной связи Bluetooth® / Bluetooth® с низким энергопотреблением | 2402-2480 | 9,29 |

Wi-Fi® представляет собой зарегистрированный товарный знак Wi-Fi Alliance®

Торговая текстовая марка и логотип Bluetooth® представляют собой зарегистрированный товарный знак Bluetooth SIG, Inc.

Декларации**Ответственность**

В рабочей среде на процесс затяжки могут оказывать влияние различные события, которые требуют проверки результатов. В соответствии с применимыми стандартами и/или предписаниями, настоящим мы требуем от вас проверки установленного момента и направления вращения после любого события, которое может повлиять на результат затяжки. Примерами таких событий, помимо прочего, являются:

- первоначальная установка инструментальной системы;
- замена групп деталей, винтов, болтов, а также инструмента, программного обеспечения, конфигурации или среды;
- замена пневматических или электрических соединений;

- изменение в эргономике линии, техпроцессе, процедурах контроля качества или методах работы;
- замена оператора;
- любое другое изменение, влияющее на результат процесса затяжки.

Проверка должна:

- подтвердить, что характеристики соединений не изменились в результате событий, оказывающих влияние;
- проводиться после первоначальной установки, техобслуживания или ремонта оборудования;
- выполняться не менее одного раза за смену или с другой подходящей периодичностью.

ДЕКЛАРАЦИЯ О СООТВЕТСТВИИ ЕС

Компания **Atlas Copco Industrial Technique AB**, SE-105 23 STOCKHOLM SWEDEN, с полной ответственностью заявляет, что данное изделие (наименование, тип и серийный номер которого указаны на титульном листе) соответствует положениям следующих директив: **2006/42/EC (MD), 2011/65/EU (RoHS), 2014/53/EU (RED), 2015/863/EU (RoHS amendment)**

Были применены следующие согласованные стандарты: **EN 300 328 V2.2.2, EN 300 440 V2.1.1, EN 301 489-1 V2.1.1, EN 301 489-17 V3.2.4, EN 301 893 V2.1.1, EN 50566:2017, EN 55014-1:2017, EN 55014-2:2015, EN 61000-6-2:2005, EN 61000-6-3:2007+A1, EN 61000-6-4:2007+A1, EN 62841-1:2015, EN 62841-2-2:2015**

Официальные органы могут запросить соответствующую техническую информацию у следующих лиц:

Aleksandra Duric, Product Compliance Manager, Atlas Copco Industrial Technique AB, SE-105 23 Stockholm Sweden

Stockholm, 1 September 2023

Håkan Andersson, Managing Director

Подпись заявителя



Декларация по шумам и вибрации

- Уровень звукового давления < 70 дБ(А), погрешность 3 дБ(А), в соответствии со стандартом ISO15744.
- Уровень звуковой мощности < 80 дБ(А), погрешность 3 дБ(А), в соответствии со стандартом ISO15744.
- Суммарное значение вибрации < 2.5 м/с², погрешность - м/с², в соответствии со стандартом ISO28927-2.

Заявленные значения были получены при помощи лабораторных тестов, проведенных в соответствии с установленными стандартами, могут быть использованы для сравнения с заявленными значениями, полученными при испытании других инструментов в соответствии с теми же стандартами. Эти заявленные значения неприменимы для оценки риска; результаты фактических

измерений при работе на индивидуальном рабочем месте могут быть выше. Фактические значения воздействия и риск ущерба, которым подвергается пользователь, индивидуальны и зависят от метода работы, изделия и устройства рабочего места, а также от времени воздействия и физического состояния пользователя.

Компания **Atlas Copco Industrial Technique AB** не может нести ответственность за последствия использования заявленных значений вместо значений, отражающих фактическое воздействие, при оценке индивидуальных рисков в ситуации на рабочем месте, которую компания не в состоянии контролировать.

При ненадлежащей манере использования данный инструмент может вызвать вибрационный синдром рук. Руководство ЕС о том, как справляться с воздействием вибрации на руки, можно найти на веб-сайте <http://www.pneurop.eu/index.php> (выберите меню "Tools", а затем "Legislation").

Мы рекомендуем программу контроля за здоровьем, которая обеспечивает раннее обнаружение симптомов вредного воздействия вибрации и позволяет своевременно пересмотреть процедуры обслуживания, чтобы предотвратить дальнейшее ухудшение.

- i** Если данное оборудование предназначено для закрепленных систем:
Значение излучения шума приведено в качестве руководящей информации для изготовителя устройства. Данные по излучению шума и вибрации для всего устройства должны быть приведены в руководстве по эксплуатации устройства.

Директива WEEE

Информация, касающаяся **Директивы об отходах электрического и электронного оборудования (WEEE)**: Данное изделие и информация о нем отвечают требованиям Директивы/нормам WEEE (2012/19/EU), и оно должно утилизироваться в соответствии с директивой/нормами.

На изделии имеется маркировка в виде следующего значка:



Изделия, маркированные символом перечеркнутого передвижного мусорного контейнера и одинарной черной линией под ним, содержат части, которые должны утилизироваться в соответствии с Директивой/нормами WEEE. Изделие целиком или его детали, на которые распространяется действие Директивы WEEE, можно отправить на утилизацию в местный центр обслуживания клиентов.

Радиочастотные помехи

Это изделие класса А. В жилых помещениях данное изделие может стать источником радиопомех.

Информация относительно статьи 33 в REACH

Регламент Европейского союза (ЕС) № 1907/2006, регулирующий регистрацию, экспертизу, лицензирование и оборот химических средств (REACH), определяет, помимо прочего, требования к коммуникации в цепочке поставок. Информационные требования распространяются также на продукты, которые содержат так называемые особо опасные вещества (перечень веществ-кандидатов). 27 июня 2018 года металлический свинец (CAS номер 7439-92-1) был внесен в перечень веществ-кандидатов.

В связи с вышеизложенным настоящим ставим вас в известность, что некоторые электрические и механические компоненты продукта могут содержать металлический свинец. Это соответствует действующему законодательству в отношении ограничения использования веществ и основано на законных исключениях, указанных в Директиве ЕС по ограничению использования опасных веществ RoHS (2011/65/EU). Металлический свинец не дает утечек или не видоизменяется в продукте во время нормальной эксплуатации, и концентрация металлического свинца в готовом продукте намного ниже применимого порогового значения. Необходимо учитывать местные требования к утилизации свинца после окончания срока службы продукта.

Региональные требования

⚠ ПРЕДУПРЕЖДЕНИЕ

В процессе использования данного продукта существует опасность подвергнуться воздействию химических веществ, в частности, свинца, который, согласно данным, имеющимся в штате Калифорния, вызывает раковые заболевания, врожденные дефекты развития или другие патологии репродуктивной системы. Более подробная информация представлена на веб-сайте

<https://www.p65warnings.ca.gov/>

Евразийское соответствие



Безопасность

НЕ ВЫБРАСЫВАТЬ — ПЕРЕДАТЬ ПОЛЬЗОВАТЕЛЮ

⚠ ПРЕДУПРЕЖДЕНИЕ Ознакомьтесь со всеми предупреждениями по безопасной работе, инструкциями, иллюстрациями и спецификациями, которые поставляются вместе с данным электроинструментом.

Несоблюдение приведенных ниже инструкций может привести к поражению электрическим током, пожару и/или серьезной травме.

Сохраните все предупреждения и инструкции для справки на будущее.

⚠ ПРЕДУПРЕЖДЕНИЕ Необходимо неукоснительно соблюдать все местные законодательно закрепленные правила техники безопасности, касающиеся установки, эксплуатации и техобслуживания.

Предписание по использованию

- Только для профессионального использования.
- Запрещается модифицировать данное изделие и его принадлежности каким-либо образом.
- В случае повреждения данного изделия его использование запрещено.
- Если этикетка с информацией об изделии или с предупредительными знаками на корпусе изделия стала неразборчивой или отклеилась, без промедления замените ее.
- Данное устройство должно устанавливаться, эксплуатироваться и обслуживаться только квалифицированным персоналом в промышленных условиях.

Назначение

Данное изделие предназначено для установки и удаления резьбовых крепежных деталей из древесины, металла или пластика.

Любое другое использование запрещено.

Использование неоригинальных запасных частей или принадлежностей может привести к снижению рабочих характеристик и увеличению объема технического обслуживания, а также повышению уровня шума и вибрации, что повлечет за собой полное прекращение действия ответственности производителя.

Кабельные и аккумуляторные инструменты:
Использование только в помещении

Сигнальные слова, предупреждающие об опасности

Сигнальные слова **Danger (Опасно)**, **Warning (Предупреждение)**, **Caution (Предостережение)** и **Notice (Уведомление)** имеют следующие значения.

| | |
|-----------------|--|
| ОПАСНО | Указывает на опасную ситуацию, которая, если ее не предотвратить, приведет к гибели или серьезной травме. |
| ПРЕДУПРЕЖДЕНИЕ | Указывает на опасную ситуацию, которая, если ее не предотвратить, может привести к гибели или серьезной травме. |
| ПРЕДОСТЕРЕЖЕНИЕ | Вместе с символом предупреждения об опасности указывает на опасную ситуацию, которая, если ее не предотвратить, может привести к травме легкой или средней степени. |
| УВЕДОМЛЕНИЕ | Используется для указания методов работы, не приводящих к травме. |

Особые инструкции по устройству

Установка

Кибербезопасность

⚠ ПРЕДУПРЕЖДЕНИЕ Риск потери контроля над системой и раскрытия конфиденциальных данных

- ▶ Не устанавливайте продукт с прямым интерфейсом или подключением к общедоступной сети, находящейся вне контроля пользователя данного продукта, как например, интернет.
- ▶ Убедитесь, что системы, подключенные к продукту, находятся под вашим полным контролем. Убедитесь, что эти интерфейсы и системы защищены сетевым(-ыми) экраном(-ами) с соответствующей физической и цифровой аутентификацией, контролем доступа и другими необходимыми мерами безопасности, применяемыми в среде использования продукта, например в цифровой сети, для безопасного доступа к продукту и его эксплуатации.
- ▶ Продукт должен быть изолирован от этих частей сети(-ей) которые не предназначены или не требуются для данного продукта.

Общие требования безопасности при установке

Проводить установку разрешается только силами квалифицированного персонала.

Надежно подвесьте инструмент, например, с помощью балансирующего устройства. При использовании подвесного хомута убедитесь, что он находится в хорошем состоянии и закреплен надлежащим образом.

Смена угловой головки

УВЕДОМЛЕНИЕ Используйте только совместимые с инструментом угловые головки. Использование неправильного типа угловой головки может привести к неправильной затяжке и неточному расчету крутящего момента.

- ▶ Перечень совместимых угловых головок см. на стр. 2.
- ▶ Инструкции по установке см. на стр. 3.

Эксплуатация

Общие требования безопасности при эксплуатации

- **Запрещается надевать перчатки в связи с риском наматывания.**
- **Будьте готовы к отдаче, возникающей при работе инструмента.** Следует всегда крепко упираться в рукоятку инструмента в направлении, противоположном вращению шпинделя, чтобы уменьшить воздействие внезапно возникающего реактивного крутящего момента в процессе окончательной затяжки и первоначального ослабления крепежа.
- **Запрещается удерживать привод, головку или удлинитель.**

- **Операторы и обслуживающий персонал должны быть физически в состоянии управляться с грузом, весом и мощностью инструмента.**
- **По возможности используйте подвеску для поглощения реактивного момента.** Если это невозможно, то для инструментов с прямым корпусом и с pistolетной рукояткой рекомендуется использовать боковые рукоятки, а для угловых гайковертов — реактивные штанги. Рекомендуется использовать средства для поглощения реактивного момента свыше 4 Нм (3 фунт-сила-футов) для инструментов с прямым корпусом, свыше 10 Нм (7,5 фунт-сила-фута) для инструментов с pistolетной рукояткой и свыше 60 Нм (44 фунт-сила-футов) для угловых гайковертов.
- **Перетянутые или недотянутые крепежные элементы могут стать причиной серьезной травмы.** Блоки, требующие конкретного момента затяжки, должны проверяться с помощью датчика момента. Так называемые «щелкающие» динамометрические ключи не проверяют узлы на потенциально опасные превышения крутящего момента. Перетянутые или недотянутые крепежные элементы могут сломаться или ослабнуть и отделиться. Незакрепленные блоки могут разлетаться.
- **Следует использовать только силовые или ударные головки в хорошем состоянии.** Не используйте головки для ручного инструмента.
- **При использовании механизированного инструмента у оператора могут возникать неприятные ощущения в кистях, предплечьях, плечах, шее или других частях тела.** Принимайте удобные положения тела и ног, избегая неуклюжих или неустойчивых поз в течение рабочего дня.
- **Повторяющиеся рабочие движения, неудобные положения и воздействие вибрации могут быть опасны для рук.** При онемении, покалывании, боли или побледнении кожи прекратите работу с инструментом и проконсультируйтесь с врачом.
- **Проявляйте осторожность при работе в скрытых пространствах.** Остерегайтесь раздавливания рук между инструментом и обрабатываемой деталью.
- **Высокие уровни шума могут вызвать постоянную потерю слуха.** Используйте средства защиты органов слуха, рекомендованные вашим работодателем или правилами охраны труда и техники безопасности.
- **Убедитесь, что обрабатываемая деталь закреплена надежно.**
- **Соблюдайте осторожность при работе в незнакомом месте.** Остерегайтесь потенциальных опасностей, создаваемых вашими рабочими действиями. Этот инструмент не изолирован от соприкосновения с источниками электропитания.

Инструменты, содержащие расцепную муфту:

Запрещается использовать данное изделие, не убедившись в срабатывании расцепной муфты. Сразу после регулировки расцепной муфты проверьте правильность ее срабатывания.

Инструменты, используемые с опорной планкой: При работе с инструментом никогда не кладите руки рядом с опорной планкой. Остерегайтесь вращательного движения шпинделя перед запуском инструмента, поскольку направление действия силы реакции может оказаться неожиданным, из-за чего существует риск получения травм с размождением тканей.

⚠ ПРЕДУПРЕЖДЕНИЕ Опасность раздавливания



Перед началом работы проверьте направление вращения инструмента! Запуск с неправильным направлением вращения может привести к травмам или материальному ущербу. Движущиеся части могут раздавить или порезать.

- ▶ Перед запуском инструмента убедитесь в правильном направлении его вращения.
- ▶ Руки и пальцы должны находиться на безопасном расстоянии от движущихся частей.

⚠ ПРЕДУПРЕЖДЕНИЕ Опасность получения травмы

Убедитесь, что используется правильный файл параметров. Использование неправильного файла параметров может привести к возникновению слишком высокого крутящего момента и стать причиной травмы.

- ▶ Сравните максимальный крутящий момент, который отображается на контроллере, с максимальным крутящим моментом, указанным в технических характеристиках инструмента, — они должны быть одинаковыми.

Периодическое и текущее техническое обслуживание

Общие требования безопасности при периодическом и текущем техническом обслуживании

Во избежание случайного запуска контроллер всегда должен быть выключен и съемные аккумуляторы извлечены во время технического обслуживания.

Проводить обслуживание разрешается только силами квалифицированного персонала.

Инструкции по очистке

Детали следует очищать с помощью влажной ткани. Следует использовать только воду. Нельзя применять чистящие средства, содержащие растворители.

Обратитесь к специалисту по сервисному обслуживанию Atlas Copco за консультацией относительно очистки и актуальных рекомендаций для вашего конкретного инструмента.

Предотвращение неполадок в ESD

Компоненты внутри продукта и контроллера чувствительны к электростатическому разряду. Во избежание сбоев в будущем, убедитесь, что ремонтное и техническое обслуживание выполняется в рабочей среде с подтвержденной защитой от электростатического разряда. На рисунке ниже показан пример корректной сервисной рабочей станции.

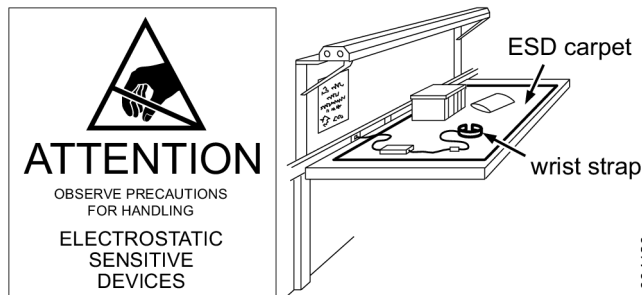

Общие предупреждения по безопасной работе с электроинструментами

⚠ ПРЕДУПРЕЖДЕНИЕ Ознакомьтесь со всеми предупреждениями по безопасной работе, инструкциями, иллюстрациями и спецификациями, которые поставляются вместе с данным электроинструментом.

Несоблюдение приведенных ниже инструкций может привести к поражению электрическим током, пожару и/или серьезной травме.

Сохраните все предупреждения и инструкции для справки на будущее.

Понятие «механизированный инструмент» в предупреждениях означает ваш работающий от сети (проводной) или от аккумулятора (беспроводной) механизированный инструмент.

Техника безопасности на рабочем месте

- Рабочее место должно быть чистым и хорошо освещенным. Беспорядок или темнота способствуют возникновению несчастных случаев.
- Запрещается работать с механизированными инструментами во взрывоопасных атмосферах, например в присутствии легковоспламеняющихся жидкостей, газов или пыли. Механизированные инструменты являются источниками искр, которые могут воспламенить пыль или испарения.
- При работе с механизированным инструментом необходимо удалить из рабочей зоны детей и посторонних лиц. При отвлечении внимания вы можете потерять контроль над инструментом.

Электробезопасность

- Штепсельные вилки механизированных инструментов должны соответствовать розетке. Запрещается модифицировать вилку каким-либо образом. Запрещается использовать штепсели-переходники любого рода с заземляемыми механизированными инструментами. Немодифицированные штепсельные вилки и соответствующие им розетки снижают риск поражения электрическим током.

- **Избегайте телесного контакта с заземленными поверхностями, такими как трубы, батареи отопления, кухонные плиты и холодильники.** При заземлении вашего тела повышается риск поражения электрическим током.
- **Не помещайте механизированные инструменты под дождь или во влажные условия.** Проникновение воды в механизированный инструмент повышает риск поражения электрическим током.
- **Со шнуром питания следует обращаться правильно.** Запрещается использовать шнур для переноски, подтягивания или выключения приводного инструмента из розетки. Шнур должен располагаться вдали от источников тепла, масла, острых краев и движущихся частей. Поврежденные или спутанные шнуры питания повышают риск поражения электрическим током.
- **При работе с механизированным инструментом на открытом воздухе используйте удлинитель, подходящий для работы вне помещений.** Использование шнура питания, подходящего для работы вне помещений, снижает риск поражения электрическим током.
- **Если не удается избежать работы с механизированным инструментом во влажных условиях, используйте источник питания с устройством защитного отключения (УЗО).** Использование УЗО снижает риск поражения электрическим током.

Личная безопасность

- **При работе с механизированным инструментом сохраняйте бдительность, следите за своими действиями и руководствуйтесь здравым смыслом.** Запрещается использовать механизированный инструмент, если вы устали или находитесь под воздействием медицинских препаратов, алкоголя или наркотических веществ. Ослабление внимания всего на мгновение при работе с механизированными инструментами может стать причиной серьезной травмы.
- **Используйте оборудование для личной защиты.** Всегда надевайте средство защиты глаз. Средства защиты, такие как пылезащитная маска, нескользящая защитная обувь, каска или средство защиты органов слуха, используемые в соответствующих условиях, снижают риск получения травм.
- **Предотвращайте непреднамеренный запуск устройства.** Перед подключением к источнику питания и/или аккумуляторному блоку, поднятием или переноской инструмента убедитесь, что выключатель находится в положении «выкл.». Переноска механизированных инструментов с пальцем на выключателе или подача питания на механизированные инструменты с выключателем в положении «вкл.» способствует возникновению несчастных случаев.

- **Уберите все регулировочные или гаечные ключи перед включением механизированного инструмента.** Гаечный ключ или ключ, оставленный на вращающейся части механизированного инструмента, может стать причиной травмы.
- **Не переоценивайте свои силы. Всегда сохраняйте устойчивое положение ног и равновесие.** Это позволит лучше контролировать механизированный инструмент в непредвиденных ситуациях.
- **Одевайтесь надлежащим образом. Не надевайте свободную одежду или ювелирные украшения.** Волосы и одежда должны находиться на безопасном расстоянии от движущихся частей. Свободную одежду, ювелирные украшения или длинные волосы может затянуть в инструмент движущимися частями.
- **Если предусмотрены устройства для подключения установок удаления и улавливания пыли, убедитесь, что они подключены и используются надлежащим образом.** Применение пылеуловителей может уменьшить опасности, связанные с пылью.
- **Приобретая в результате частого использования инструмента навыки работы с ним, не допускайте беспечности и не игнорируйте принципы техники безопасности.** Халатность может приводить к серьезным травмам за доли секунд.
- **При работе в местах, где крепеж может войти в контакт со скрытой электропроводкой, механизированный инструмент следует держать за изолированные поверхности захвата.** Контакт крепежных элементов с проводом, находящимся под напряжением, может передать напряжение на оголенные металлические части электроинструмента и привести к поражению оператора электрическим током.

Использование и обслуживание механизированных инструментов

- **Не прилагайте усилие к механизированному инструменту.** Используйте надлежащий приводной инструмент для своей области применения. Правильно подобранный инструмент позволит выполнить работу лучше и безопаснее со скоростью, для которой он был разработан.
- **Не используйте механизированный инструмент, если выключатель не включает и не выключает его.** Любой приводной инструмент, которым невозможно управлять с помощью выключателя, опасен и подлежит обязательному ремонту.
- **Перед выполнением любых регулировок, заменой принадлежностей или помещением механизированных инструментов на хранение отсоедините штепсельную вилку, если она является отсоединяемой, от источника питания и/или аккумуляторный блок от механизированного инструмента.** Такие профилактические меры безопасности снижают риск случайного запуска приводного инструмента.
- **Храните неработающие механизированные инструменты в недоступном для детей месте и не позволяйте работать с механизированным**

инструментом лицам, не знакомым с ним или с данными инструкциями. В руках неподготовленных пользователей приводные инструменты опасны.

- Проводите техническое обслуживание электроинструментов и принадлежностей. При проверке следует обращать внимание на смещение или заедание движущихся частей, повреждение деталей и любые другие состояния, которые могут негативно отразиться на работе приводного инструмента. При обнаружении повреждения обязательно отремонтируйте электроинструмент перед его дальнейшим использованием. Многие несчастные случаи происходят по причине плохого техобслуживания электроинструментов.
- Режущие инструменты всегда должны быть острыми и чистыми. Обслуживаемые надлежащим образом режущие инструменты с острыми режущими кромками с меньшей вероятностью будут заедать, и их будет легче контролировать.
- Используйте механизированный инструмент, принадлежности, вставные резы и пр. в соответствии с данными инструкциями, учитывая условия эксплуатации и характер выполняемой работы. Использование приводного инструмента не по назначению может приводить к возникновению опасных ситуаций.
- Ручки и хватные поверхности должны оставаться сухими и чистыми, и на них не должно быть масла или смазки. Скользкие ручки и хватные поверхности препятствуют безопасному обращению и работе с инструментом в незапланированных ситуациях.

Использование и обслуживание аккумуляторных инструментов

- Заряжайте аккумулятор только с помощью зарядного устройства, указанного изготовителем. Зарядное устройство, которое подходит для одного типа аккумуляторного блока, может создать риск возгорания при использовании с другим аккумуляторным блоком.
- Механизированные инструменты следует использовать только со специально предназначенными аккумуляторными блоками. Применение любых других аккумуляторных блоков может создать риск возгорания и получения травмы.
- Когда аккумуляторный блок не используется, держите его вдали от других металлических предметов, таких как скрепки для бумаги, монеты, ключи, гвозди, винты или другие мелкие металлические предметы, которые могут соединить одну клемму с другой. Закорачивание клемм аккумулятора между собой может привести к возгоранию или получению ожогов.
- При ненадлежащем обращении из аккумулятора может вытечь жидкость; избегайте контакта с ней. При случайном контакте с жидкостью промойте место контакта водой. В случае попадания жидкости в глаза дополнительно

обратитесь за медицинской помощью. Жидкость, вытекшая из аккумулятора, может вызвать раздражение или ожоги.

- Не пользуйтесь поврежденным или неисправным аккумуляторным блоком или инструментом. Поврежденные или модифицированные батареи могут демонстрировать непредсказуемое поведение, приводящее к возгоранию, взрыву или риску травмирования.
- Не подвергайте аккумуляторный блок или инструмент воздействию пожара или чрезмерно высокой температуры. Воздействие огня или температур свыше 130°C может привести к взрыву.
- Соблюдайте все инструкции по зарядке и не заряжайте аккумуляторный блок или инструмент вне температурного диапазона, указанного в инструкциях. При зарядке с нарушением правил или вне указанного температурного диапазона возможно повреждение аккумуляторной батареи и повышение риска возгорания.

Обслуживание

- Электроинструмент должен обслуживаться квалифицированным специалистом по ремонту с применением только идентичных запасных частей. Это обеспечит неизменно безопасную работу механизированного инструмента.
- Ни в коем случае не ремонтируйте поврежденные аккумуляторные блоки. Ремонт аккумуляторных блоков должен выполняться производителем или авторизованными поставщиками услуг.

Обозначения и наклейки

На данном изделии имеются знаки и наклейки, содержащие важную информацию по технике безопасности и техобслуживанию изделия. Знаки и наклейки должны всегда оставаться разборчивыми. Новые знаки и наклейки можно заказать по перечню запчастей.



s011050

Полезные сведения

Программа ServAid

ServAid – постоянно обновляемый портал, на котором содержится следующая техническая информация.

- Информация о нормативных требованиях и технике безопасности.
- Технические данные
- Инструкции по установке, эксплуатации и техобслуживанию.
- Перечень запасных частей.
- Принадлежности.
- Габаритные чертежи

Посетите: <https://servaid.atlascopco.com>.

Для получения дополнительной информации обратитесь к местному представителю Atlas Copco.

Видео по безопасной работе с гайковертами

Узнайте больше о защитных функциях в гайковертах Atlas Copco и о мерах, которые должен принять оператор для обеспечения безопасной работы. Чтобы просмотреть видео, нажмите на следующую ссылку или считайте приведенный ниже QR-код:

<https://www.youtube.com/watch?v=FAh6yttvUpw>



Данные технические

Данные продукта

| | |
|---------------------------|----------------------------------|
| Напряжение двигателя | 35 V d.c. |
| Мощность двигателя | 500 W |
| Скорость вращения | 1205 об./мин |
| Диапазон моментов затяжки | 1.4 - 7 Nm (1.0 – 5.2 фунт-стоп) |
| Масса | 1.02 kg (2.25 фунтов) |

Совместимость кабеля питания

| | |
|-----------------------|------------|
| Аксессуар | № артикула |
| Power Supply Unit 950 | 8432084006 |

Зарядное устройство совместимо с моделями до 140 Nm.

Источники питания продукта

Этот продукт можно использовать с аккумулятором или с кабелем электрическим в соединении с зарядным устройством.

Информация о беспроводной сети LAN

| Юридическая область | Частота | Каналы Tx |
|---------------------|---------|-----------------------------------|
| ETSI | 2,4 GHz | 1, 2, 3, 4, 5, 6, 7, 8, 9, 10, 11 |
| | U-NII-1 | 36, 40, 44, 48 |
| | U-NII-2 | 52, 56, 60, 64 |

| | | |
|----------------------|----------|---|
| | U-NII/2e | 100, 104, 108, 112, 116, 120, 124, 128, 132, 136, 140 |
| Идентификатор FCC/IC | 2,4 GHz | 1, 2, 3, 4, 5, 6, 7, 8, 9, 10, 11 |
| | U-NII-1 | 36, 40, 44, 48 |
| | U-NII-2 | 52, 56, 60, 64 |
| | U-NII/2e | 100, 104, 108, 112, 116, 132, 136, 140 |
| | U-NII-3 | 149, 153, 157, 161, 165 |

Совместимость аккумуляторов

| Аксессуар | № артикула |
|----------------------------|--------------|
| Аккумулятор, 14V (2,5 Ah) | 4211 6130 02 |
| Аккумулятор, 18 V (2,5 Ah) | 4211 6030 85 |
| Аккумулятор, 18 V (2,5 Ah) | 4211 6130 06 |
| Аккумулятор, 36V (2,5 Ah) | 4211 6030 86 |
| Аккумулятор, 36V (2,5 Ah) | 4211 6130 14 |

Температура окружающей среды

В целях обеспечения наилучшей производительности и возможного длительного периода эксплуатации аккумулятора следует поддерживать в определенных температурах.

| | |
|-------------------------------|--|
| Температура рабочей, зарядка | от +5 до +40 °C (от +41 до +104 °F) |
| Температура рабочей, разрядка | от 0 до +40 °C (от +32 до +104 °F) |
| Температура переноса | от -20 до +40 °C (от -4 до +104 °F) |
| Температура хранения | от +10 до +25 °C (от +50 до +77 °F) |

Не выставлять аккумулятор на непосредственное действие солнечных лучей.

Температура зарядки

| | |
|-----------------------------|--|
| Температура рабочей зарядки | от +5 до +40 °C (от +41 до +104 °F) |
|-----------------------------|--|

Значение SAR для ЕС

Значение SAR для ЕС: 0.55

Совместимость зарядных устройств

| Аксессуар | № артикула |
|--------------------------|--------------|
| Зарядное устройство Flex | 4211 6083 84 |

Maksymalna moc wyjściowa radia

| Technologia radiowa | Zakres częstotliwości (MHz) | Maksymalna moc nadawania EIRP (dBm) |
|--|-----------------------------|-------------------------------------|
| Wi-Fi® | 2402-2480 | 19,46 |
| Wi-Fi® | 5180-5320 | 20,37 |
| Wi-Fi® | 5500-5700 | 18,39 |
| Bezprzewodowa technologia Bluetooth® / Bluetooth® Low Energy | 2402-2480 | 9,29 |

Wi-Fi® jest zastrzeżonym znakiem towarowym Wi-Fi Alliance®

Znak słowny i logo Bluetooth® są zarejestrowanymi znakami towarowymi należącymi do Bluetooth SIG, Inc.

Deklaracje**Odpowiedzialność**

Wiele zdarzeń występujących w środowisku roboczym może mieć wpływ na proces dokręcania i wymaga potwierdzenia wyników. Zgodnie z obowiązującymi normami i/lub przepisami, wymagamy niniejszym sprawdzenia zainstalowanego momentu obrotowego i kierunku obrotów po wystąpieniu każdego zdarzenia, które może mieć wpływ na wynik dokręcania. Poniżej podano niektóre przykłady takich zdarzeń:

- początkowe zamontowanie systemu narzędziowego
- zmiana partii części, partii śrub, wkrętów, narzędzia, oprogramowania, konfiguracji lub środowiska
- zmiana połączeń pneumatycznych lub elektrycznych
- zmiana ergonomii linii, procesu, procedur lub praktyk jakościowych
- zmiana operatora
- wszelkie inne zmiany, które mają wpływ na wynik procesu dokręcania

Kontrola powinna:

- Zagwarantować, że warunki wykonywania połączenia nie uległy zmianie z powodu wystąpienia zdarzeń mogących mieć wpływ.
- Zostać wykonana po początkowym zamontowaniu, konserwacji lub naprawie sprzętu.
- Zostać wykonana co najmniej raz na każdą zmianę roboczą lub z inną odpowiednią częstotliwością.

DEKLARACJA ZGODNOŚCI UE

Firma **Atlas Copco Industrial Technique AB**, SE-105 23 STOCKHOLM SWEDEN oświadcza na swoją wyłączną odpowiedzialność, że produkt (którego nazwę, typ i numer seryjny podano na stronie tytułowej) jest zgodny z postanowieniami następującej dyrektywy (dyrektyw): **2006/42/EC (MD), 2011/65/EU (RoHS), 2014/53/EU (RED), 2015/863/EU (RoHS amendment)**

Zastosowane normy zharmonizowane:

EN 300 328 V2.2.2, EN 300 440 V2.1.1, EN 301 489-1 V2.1.1, EN 301 489-17 V3.2.4, EN 301 893 V2.1.1, EN 50566:2017, EN 55014-1:2017, EN 55014-2:2015, EN 61000-6-2:2005, EN 61000-6-3:2007+A1, EN 61000-6-4:2007+A1, EN 62841-1:2015, EN 62841-2-2:2015

Władze mogą żądać istotnych informacji technicznych od: Aleksandra Duric, Product Compliance Manager, Atlas Copco Industrial Technique AB, SE-105 23 Stockholm Sweden

Stockholm, 1 September 2023

Håkan Andersson, Managing Director

Podpis wystawcy

Oświadczenie o poziomie hałasu i drgań

- Poziom ciśnienia akustycznego < 70 dB(A), niepewność pomiaru 3 dB(A), zgodnie z normą ISO15744.
- Poziom ciśnienia akustycznego < 80 dB(A), niepewność pomiaru 3 dB(A), zgodnie z normą ISO15744.
- Całkowita wartość drgań < 2.5 m/s², niepewność pomiaru - m/s², zgodnie z normą ISO28927-2.

Przedstawione wartości uzyskano w oparciu o badania przeprowadzone w warunkach laboratoryjnych, zgodnie z wymienionymi normami; mogą one być porównywane z deklarowanymi wartościami innych narzędzi przebadanych zgodnie z tymi samymi normami. Przedstawione wartości nie powinny służyć do oceny zagrożenia, a wartości zmierzone w danym miejscu pracy mogą być wyższe. Wartość rzeczywistego działania szkodliwych czynników oraz ryzyko odniesienia obrażeń jest kwestią indywidualną i zależną od sposobu pracy danej osoby, narzędzi, stanowiska pracy oraz stanu zdrowia.

Firma **Atlas Copco Industrial Technique AB**, nie ponosi odpowiedzialności za skutki stosowania deklarowanych wartości, zamiast wartości odzwierciedlających rzeczywiste narażenie na hałas i drgania, w przypadku indywidualnej oceny zagrożeń występujących w konkretnej sytuacji w miejscu pracy, nad którą w/w firma nie sprawuje kontroli.

Niniejsze narzędzie może powodować wystąpienie syndromu drgań rąk-ramion (HAVS), jeśli nie jest używane we właściwy sposób. Informator Rady Unii Europejskiej dotyczący zarządzania wibracjami przenoszonymi na ręce operatora można znaleźć po przejściu na stronę internetową <http://www.pneurop.eu/index.php> i wybraniu opcji „Tools” [Narzędzia], a następnie „Legislation” [Ustawodawstwo].

Zalecamy przeprowadzanie badań okresowych, mających na celu wykrycie objawów związanych z działaniem drgań, aby umożliwić zmianę procedur i zapobiec dalszemu pogorszeniu stanu zdrowia.

- ⓘ Jeśli niniejszy sprzęt jest przeznaczony do mocowania w uchwytach:
Wielkość emisji hałasu jest podawana jako wskazówka dla konstruktora narzędzia. Odnoszące się do całego narzędzia dane dotyczące emisji drgań i hałasu powinny być zamieszczone w instrukcji obsługi narzędzia.

Dyrektywa WEEE

Informacje dotyczące dyrektywy w sprawie **utilizacji zużytego sprzętu elektrycznego i elektronicznego (WEEE)**:
Niniejszy produkt wraz z dotyczącymi go informacjami spełnia wymagania dyrektywy /rozporządzeń WEEE (2012/19/EU) i musi być utylizowany zgodnie z tą dyrektywą/tymi rozporządzeniami.

Produkt jest oznaczony następującym symbolem:



Produkty oznaczane symbolem przekreślonego pojemnika na odpady na kółkach oraz jednym czarnym paskiem pod spodem zawierają części, z którymi należy postępować zgodnie z dyrektywą/rozporządzeniami WEEE. Cały produkt lub części oznaczone symbolem „WEEE” można przesłać do lokalnego Centrum Obsługi Klienta w celu utylizacji.

Zakłócenia radiowe

Niniejszy produkt jest produktem klasy A. Używanie niniejszego produktu w środowisku domowym może powodować występowanie zakłóceń radiowych.

Informacje dotyczące artykułu 33 rozporządzenia REACH

Rozporządzenie Unii Europejskiej (UE) nr 1907/2006 w sprawie rejestracji, oceny, udzielania zezwoleń i stosowanych ograniczeń w zakresie chemikaliów (REACH) definiuje między innymi wymagania dotyczące komunikacji w łańcuchu dostaw. Wymóg informacyjny ma zastosowanie do produktów zawierających tak zwane substancje stanowiące bardzo duże zagrożenie (lista kandydacka). 27 czerwca 2018 do listy kandydackiej dodano ołów (CAS nr 7439-92-1).

W związku z powyższym niniejszy dokument służy poinformowaniu, że niektóre podzespoły elektryczne i mechaniczne produktu mogą zawierać ołów. Jest zgodny z obowiązującymi przepisami dotyczącymi substancji zakazanych i został opracowany w oparciu o zatwierdzone wyłączenia w dyrektywie RoHS (2011/65/UE). Ołów nie będzie wyciekał z produktu ani zmieniał formy podczas normalnej eksploatacji i jego stężenie w całym produkcie jest znacznie niższe niż obowiązująca wartość graniczna. Należy przestrzegać lokalnych wymagań dotyczących utylizacji ołowiu po upływie okresu eksploatacji produktu.

Wymagania regionalne

⚠ OSTRZEŻENIE

Ten produkt może narazić użytkownika na kontakt z chemikaliami, między innymi ołowiem, który wg władz stanu Kalifornia powoduje raka, wady wrodzone i upośledzenie płodności. Więcej informacji podano w witrynie

<https://www.p65warnings.ca.gov/>

Bezpieczeństwo

Nie wyrzucać — przekazać użytkownikowi

⚠ OSTRZEŻENIE Należy przeczytać wszystkie ostrzeżenia dotyczące bezpieczeństwa oraz zapoznać się ze wszystkimi instrukcjami, ilustracjami i specyfikacjami dołączonymi do niniejszego narzędzia mechanicznego.

Nieprzestrzeżenie wszystkich zamieszczonych poniżej instrukcji może doprowadzić do porażenia prądem elektrycznym, pożaru i/lub poważnych obrażeń.

Wszystkie ostrzeżenia i instrukcje należy zachować do wykorzystania w przyszłości.

⚠ OSTRZEŻENIE Należy zawsze przestrzegać wszystkich lokalnych przepisów dotyczących instalacji, obsługi i konserwacji.

Oświadczenie o przeznaczeniu

- Wyłącznie do użytku profesjonalnego.
- Nie wolno w żaden sposób modyfikować produktu ani jego akcesoriów.
- Nie należy użytkować uszkodzonego produktu.
- Jeśli umieszczone na produkcie etykiety zawierające dane produktu lub ostrzegające przed niebezpieczeństwem przestaną być czytelne lub odpadną, należy je niezwłocznie wymienić.
- Produkt musi być instalowany, obsługiwany i serwisowany wyłącznie przez wykwalifikowaną osobę w warunkach przemysłowych.

Przeznaczenie

Niniejszy produkt jest przeznaczony do montażu i demontażu gwintowanych elementów mocujących w drewnie, metalu i tworzywach sztucznych.

Używanie do innych celów jest niedozwolone.

Użycie nieoryginalnych części zamiennych lub akcesoriów może spowodować spadek wydajności narzędzia oraz zwiększenie częstotliwości wykonywania czynności konserwacyjnych, wzrost natężenia hałasu lub drgań, a w rezultacie anulowanie gwarancji producenta.

Narzędzia do kabli i akumulatorów: Tylko do użytku w pomieszczeniach

Słowa sygnalizujące zagrożenia

Zwroty ważne ze względu na bezpieczeństwo to **Niebezpieczeństwo, Ostrzeżenie, Przestroga** i **Uwaga**. Mają one następujące znaczenia:

| | |
|----------------------------|--|
| NIEBEZ- PIECZEŃS TWO | NIEBEZPIECZEŃSTWO opisuje niebezpieczną sytuację, która powoduje śmierć lub poważne uszkodzenia ciała. |
| OS- TRZEŻE- NIE | OSTRZEŻENIE opisuje niebezpieczną sytuację, która może powodować śmierć lub poważne uszkodzenia ciała. |
| OS- TRZEŻE- NIE | PRZESTROGA jest stosowana wraz z symbolem ostrzeżenia o zagrożeniu i oznacza niebezpieczną sytuację, która może spowodować drobne lub umiarkowane obrażenia, jeśli nie zostaną podjęte odpowiednie środki. |
| UWAGA | UWAGA służy do opisywania praktyk nie związanych z zagrożeniem obrażeniami osób. |

Instrukcje dotyczące produktu

Instalacja

Cyberbezpieczeństwo

OSTRZEŻENIE Ryzyko utraty kontroli nad systemem i ujawnienia zastrzeżonych danych

- ▶ Nie należy instalować produktu bezpośrednio przez interfejs lub połączenie z siecią publiczną, które są się poza kontrolą użytkownika tego produktu, jak na przykład Internet.
- ▶ Należy upewnić się, że systemy podłączone do produktu znajdują się pod pełną kontrolą użytkownika. Należy upewnić się, że te interfejsy i systemy są chronione przez zaporę lub zapory bezpieczeństwa z odpowiednim i właściwym uwierzytelnianiem fizycznym i cyfrowym, kontrolą dostępu i innymi niezbędnymi środkami bezpieczeństwa stosowanymi w środowisku produktu, na przykład w sieci cyfrowej, w celu bezpiecznego dostępu do produktu i jego obsługi.
- ▶ Produkt powinien być odizolowany od tych części sieci, które nie zostały zaprojektowane lub nie są wymagane dla produktu.

Ogólne zasady bezpieczeństwa podczas instalowania

Instalowanie należy powierzać wyłącznie wykwalifikowanemu personelowi.

Narzędzie należy bezpiecznie zawiesić, używając na przykład przeciwwagi. W przypadku korzystania z jarma podtrzymującego sprawdzić, czy jest ono w dobrym stanie i czy jest poprawnie zamocowane.

Wymiana głowicy kątowej

UWAGA Używać wyłącznie głowic kątowych zgodnych z narzędziem

Użycie niewłaściwego typu głowicy kątowej może spowodować nieprawidłowe dokręcanie i niedokładne obliczenia momentu obrotowego.

- ▶ Informacje na temat zgodnych głowic kątowych znajdują się na stronie 2.
- ▶ Instrukcje instalacyjne znajdują się na stronie 3.

Obsługa

Ogólne zasady bezpieczeństwa obsługi

- **Z uwagi na ryzyko pochwylenia nie należy zakładać rękawic.**
- **Należy być przygotowanym na siły reakcyjne powstające przy używaniu narzędzia.** Aby zmniejszyć wpływ nagłego zadziałania momentu obrotowego podczas końcowej fazy dokręcania i początkowej fazy odkręcania, należy podtrzymywać rękojeść narzędzia w kierunku przeciwnym do obrotów wrzeciona.
- **W żadnym wypadku nie wolno chwytać mechanizmu napędowego, nasadki lub przedłużki mechanizmu napędowego.**
- **Operatorzy i personel konserwacyjny muszą być fizycznie zdolni do obsługi narzędzia o określonej wielkości, masie i mocy.**
- **Jeśli to możliwe, należy posługiwać się podwieszanym ramieniem w celu zamortyzowania reakcyjnego momentu obrotowego.** Jeśli jest to niemożliwe, zaleca się używanie uchwytów bocznych w przypadku narzędzi z uchwytem prostym i uchwytem pistoletowym; w przypadku kątowych kluczy do nakrętek zaleca się używanie drążków reakcyjnych. Zaleca się stosowanie odpowiednich sposobów amortyzowania reakcyjnego momentu obrotowego o wartości powyżej 4 Nm (3 lbf.ft) w przypadku narzędzi z uchwytem prostym, o wartości powyżej 10 Nm (7,5 lbf.ft) w przypadku narzędzi z uchwytem pistoletowym i o wartości powyżej 60 Nm (44 lbf.ft) w przypadku kątowych kluczy do nakrętek.
- **Dokręcenie elementów złącznych zbyt wysokim lub zbyt niskim momentem obrotowym może prowadzić do poważnego zranienia.** Zespoły wymagające określonego momentu dokręcania należy sprawdzić przy użyciu miernika momentu. Klucze dynamometryczne z mechanizmem zapadkowym nie zapewniają dostatecznej kontroli nad potencjalnie niebezpiecznym stanem przeciążenia w wyniku nadmiernego momentu obrotowego. Elementy złączne dokręcone zbyt wysokim lub niskim momentem obrotowym mogą pęknąć, poluzować lub odłączyć się. Uwolnione elementy zespołów mogą zostać wyrzucone z dużą siłą.
- **Używać wyłącznie będących w dobrym stanie nasadek przeznaczonych do elektronarzędzi lub do narzędzi udarowych.** Nie wolno używać nasadek przeznaczonych do narzędzi ręcznych.
- **Podczas używania elektronarzędzia operator może odczuwać dyskomfort w dłoniach, ramionach, barkach, szyi lub innych częściach ciała.** Należy przyjąć

mować różne prawidłowe pozycje w ciągu dnia, zadbać o bezpieczne oparcie dla stóp i unikać pozycji nienaturalnych bądź niezapewniających równowagi.

- **Powtarzające się ruchy rąk, nienaturalne pozycje ciała oraz narażenie na drgania mogą być szkodliwe dla dłoni i ramion.** W przypadku wystąpienia drętwienia, mrowienia, bólu lub bladeści skóry należy zaprzestać używania narzędzia i zasięgnąć porady lekarza.
- **Zachować ostrożność podczas użytkowania w ograniczonych przestrzeniach.** Należy uważać na ręce, aby nie uległy zmiążdżeniu między narzędziem a obrabianym przedmiotem.
- **Wysoki poziom hałasu może spowodować trwałą utratę słuchu.** Należy stosować ochronniki słuchu zalecane przez pracodawcę lub przepisy bezpieczeństwa i higieny pracy.
- **Upewnić się, że obrabiany przedmiot jest pewnie zamocowany.**
- **Należy zachować ostrożność w nieznanym otoczeniu.** Należy mieć świadomość istnienia potencjalnych zagrożeń powodowanych przez wykonywane prace. Niniejsze narzędzie nie ma izolacji zabezpieczającej przed kontaktem ze źródłami zasilania energią elektryczną.

Narzędzia posiadające sprzęgło: W żadnym wypadku nie wolno używać produktu bez upewnienia się, że sprzęgło jest wysprężlane. Po wyregulowaniu sprzęgła należy natychmiast sprawdzić prawidłowość jego działania.

Narzędzia używane z drążkiem reakcyjnym: Nie wolno umieszczać ręki w pobliżu drążka reakcyjnego, gdy narzędzie jest w użyciu. Przed uruchomieniem narzędzia należy sprawdzić kierunek obrotów wrzeciona; siła reakcji może zadziałać w nieoczekiwanym kierunku i spowodować zmiążdżenie.

⚠ OSTRZEŻENIE Niebezpieczeństwo zmiążdżenia



0690 9110 05 9830 0144 00

Przed uruchomieniem narzędzia należy sprawdzić kierunek jego obrotów! Uruchomienie narzędzia w nieoczekiwanym kierunku może spowodować obrażenia ciała lub szkody materialne. Ruchome części mogą spowodować zmiążdżenia i skaleczenia.

- ▶ Przed uruchomieniem narzędzia należy się upewnić, że jego kierunek obrotów jest prawidłowy.
- ▶ Dłonie i palce należy trzymać z dala od ruchomych części.

⚠ OSTRZEŻENIE Ryzyko obrażeń ciała

Sprawdzać, czy używany jest właściwy plik parametrów. Niewłaściwy plik parametrów może prowadzić do wytworzenia zbyt wysokiego momentu obrotowego, a w konsekwencji do zranienia.

- ▶ Należy porównać maksymalny moment obrotowy wskazywany przez sterownik z maksymalnym momentem obrotowym podanym w danych technicznych narzędzia – powinny być takie same.

Serwis i konserwacja

Ogólne zasady bezpieczeństwa serwisu i konserwacji

Na czas serwisu należy wyłączyć sterownik oraz usunąć akumulatory, aby uniemożliwić niespodziewane uruchomienie.

Serwisowanie należy powierzać wyłącznie wykwalifikowanemu personelowi.

Instrukcje dotycząca czyszczenia

Części należy czyścić wilgotną ściereczką. Używać wyłącznie wody. Nie należy stosować środków czyszczących zawierających rozpuszczalniki.

Aby uzyskać porady dotyczące czyszczenia zgodnie z aktualnymi zaleceniami dotyczącymi danego narzędzia należy skontaktować się z serwisantem Atlas Copco.

Zapobieganie problemom ESD

Podzespoły znajdujące się wewnątrz produktu i sterownika są wrażliwe na wyładowania elektrostatyczne. Aby uniknąć przyszłych usterek, wszelkie czynności serwisowe i konserwacyjne należy wykonywać w środowisku roboczym zabezpieczonym przed wyładowaniami elektrostatycznymi. Na rysunku poniżej pokazano przykład właściwie zaprojektowanego stanowiska serwisowego.

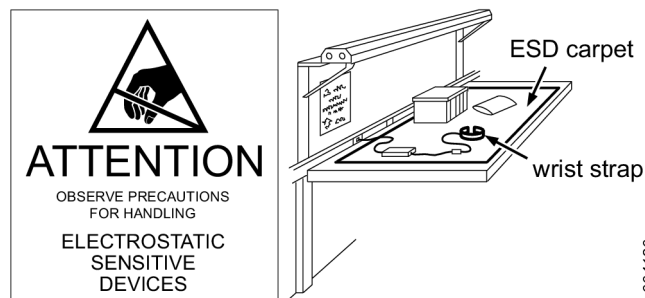

S004120

Ogólne ostrzeżenia dotyczące bezpieczeństwa użytkowania narzędzi mechanicznych

- **⚠ OSTRZEŻENIE Należy przeczytać wszystkie ostrzeżenia dotyczące bezpieczeństwa oraz zapoznać się ze wszystkimi instrukcjami, ilustracjami i specyfikacjami dołączonymi do niniejszego narzędzia mechanicznego.**

Nieprzestrzeganie wszystkich zamieszczonych poniżej instrukcji może doprowadzić do porażenia prądem elektrycznym, pożaru i/lub poważnych obrażeń.

Wszystkie ostrzeżenia i instrukcje należy zachować do wykorzystania w przyszłości.

Użyte w ostrzeżeniach określenie „elektronarzędzie” odnosi się do narzędzia zasilanego z sieci (przewodowego) lub do narzędzia akumulatorowego (beprzewodowego).

Bezpieczeństwo w miejscu pracy

- **Miejsce pracy powinno być czyste i dobrze oświetlone.** Bałagan i brak oświetlenia miejsca pracy sprzyjają wypadkom.

- Narzędzi mechanicznych nie wolno użytkować w atmosferach wybuchowych, na przykład w obecności łatwopalnych cieczy, gazów lub pyłu. Narzędzia mechaniczne wytwarzają iskry, które mogą spowodować zapłon pyłu lub oparów.
- Podczas wykonywania pracy narzędziem mechanicznym dzieci i osoby postronne powinny znajdować się w stosownej odległości. Odwrócenie uwagi może spowodować utratę kontroli nad narzędziem.

Bezpieczeństwo elektryczne

- Wtyczki narzędzi mechanicznych muszą pasować do gniazdek elektrycznych. W żadnym wypadku nie wolno w jakikolwiek sposób modyfikować wtyczek. Nie wolno stosować żadnych adapterów wtyczek do zasilania uziemionych narzędzi mechanicznych. Niezmodyfikowane wtyczki i dopasowane gniazdka elektryczne zmniejszają ryzyko porażenia prądem elektrycznym.
- Unikać kontaktu ciała z powierzchniami uziemionymi, takimi jak rury, grzejniki, piece elektryczne i chłodziarki. W przypadku uziemienia ciała występuje zwiększone ryzyko porażenia prądem elektrycznym.
- Narzędzi mechanicznych nie wolno narażać na działanie deszczu lub wilgoci. Woda przedostająca się do narzędzia mechanicznego zwiększa zagrożenie porażeniem prądem elektrycznym.
- Nie wykorzystywać przewodu zasilania w niewłaściwy sposób. W żadnym wypadku nie wolno używać przewodu zasilającego do przenoszenia lub ciągnięcia narzędzia mechanicznego ani do wyciągania wtyczki z gniazdka. Przewód zasilania powinien znajdować się z dala od wysokiej temperatury, oleju, ostrych krawędzi lub ruchomych części. Uszkodzone lub splątane przewody zasilające zwiększają ryzyko porażenia prądem elektrycznym.
- W przypadku używania narzędzia mechanicznego na wolnym powietrzu należy stosować przedłużacz przeznaczony do użytku zewnętrznego. Stosowanie przedłużacza przeznaczonego do użytku zewnętrznego zmniejsza ryzyko porażenia prądem elektrycznym.
- Jeśli nie można uniknąć używania narzędzia mechanicznego w wilgotnym miejscu, należy korzystać z zasilania zabezpieczonego wyłącznikiem różnicowoprądowym. Stosowanie wyłącznika różnicowoprądowego zmniejsza ryzyko porażenia prądem elektrycznym.

Bezpieczeństwo osobiste

- Podczas używania narzędzia mechanicznego należy być skupionym, patrzeć na to co się robi i zachowywać zdrowy rozsądek. Nie wolno używać narzędzia mechanicznego będąc zmęczonym lub znajdując się pod wpływem narkotyków, alkoholu bądź leków. Chwila nieuwagi podczas pracy z narzędziem mechanicznym może doprowadzić do poważnych obrażeń.
- Stosować środki ochrony indywidualnej. Zawsze nosić okulary ochronne. Używany w odpowiednich warunkach sprzęt ochronny, taki jak maska przeciwpyłowa, antypoślizgowe obuwie ochronne, kask ochronny i ochronniki słuchu, przyczynia się do zmniejszenia ryzyka obrażeń ciała.

- Zapobiegać niezamierzonemu uruchomieniu narzędzia mechanicznego. Przed podłączeniem do sieci zasilającej i/lub pakietu akumulatorowego bądź przed podniesieniem lub przeniesieniem narzędzia należy się upewnić, że wyłącznik znajduje się w pozycji wyłączonej. Przenoszenie narzędzi mechanicznych z palcem na wyłączniku lub podłączanie ich do zasilania przy włączonym wyłączniku sprzyja wypadkom.
- Przed uruchomieniem narzędzia mechanicznego należy wyjąć klucz regulacyjny. Klucz pozostawiony w obrotowym elemencie narzędzia mechanicznego może spowodować obrażenia.
- Nie wychylać się za daleko poza miejsce pracy. W każdym okolicznościach należy utrzymywać odpowiednie oparcie dla nóg i dbać o zachowanie równowagi. Umożliwia to zachowanie lepszej kontroli nad narzędziem mechanicznym w nieoczekiwanych sytuacjach.
- Nosić odpowiednią odzież. Nie wolno nosić luźnego ubrania ani biżuterii. Nie należy zbliżać włosów ani odzieży do ruchomych elementów. Luźne ubranie, biżuteria lub długie włosy mogą wkręcić się w ruchome części.
- Jeśli do narzędzi mogą być podłączane urządzenia do odsysania i zbierania pyłu, należy zadbać o prawidłowe podłączenie i używanie tych urządzeń. Stosowanie urządzenia do zbierania pyłu może ograniczyć zagrożenia związane z pyłem.
- Nie wolno dopuścić, aby przyzwyczajenia nabyte na skutek częstego używania narzędzi prowadziły do samozadowolenia i ignorowania zasad bezpiecznego użytkowania narzędzi. Nieostrożne postępowanie może spowodować poważne obrażenia w ułamku sekundy.
- Podczas wykonywania prac, w trakcie których element mocujący może zetknąć się z ukrytymi przewodami elektrycznymi, narzędzie mechaniczne należy trzymać za izolowany uchwyt. Elementy złączne stykające się z przewodem będącym pod napięciem ("gorącym") mogą spowodować pojawienie się napięcia na odsłoniętych metalowych częściach narzędzia, w wyniku czego może nastąpić porażenie operatora prądem elektrycznym.

Użytkowanie i konserwacja narzędzi mechanicznych

- Nie wolno przeciążać narzędzi mechanicznych. Stosować właściwe narzędzie mechaniczne do wykonywanego zadania. Właściwe narzędzie mechaniczne wykona pracę lepiej i bezpieczniej, z szybkością, na którą zostało zaprojektowane.
- Nie wolno używać narzędzia mechanicznego, jeśli wyłącznik nie powoduje włączania i wyłączania narzędzia. Narzędzie mechaniczne, które nie może być sterowane wyłącznikiem jest niebezpieczne i musi zostać naprawione.
- Przed wykonaniem jakichkolwiek regulacji, wymianą akcesoriów lub przed odłożeniem narzędzia mechanicznego do miejsca przechowywania należy odłączyć wtyczkę od sieci zasilającej i/lub pakietu akumulatorowego, jeśli istnieje taka możliwość. Stosowanie takich zapobiegawczych środków bezpieczeństwa zmniejsza ryzyko przypadkowego uruchomienia narzędzia mechanicznego.

- Nieużywane narzędzia mechaniczne należy przechowywać w miejscu niedostępnym dla dzieci, a ponadto nie wolno zezwalać na posługiwanie się narzędziami mechanicznymi przez osoby nieobeznane z ich obsługą. Narzędzia mechaniczne są niebezpieczne w rękach nieprzeszkolonych użytkowników.
- Należy zachować narzędzia mechaniczne i akcesoria. Sprawdzać, czy nie występuje niewyosiowanie bądź zacinać się części ruchomych, uszkodzenie części lub jakiegokolwiek inne czynniki, które mogą mieć wpływ na pracę narzędzia mechanicznego. Jeśli narzędzie mechaniczne jest uszkodzone, przez użyciem należy je naprawić. Powodem wielu wypadków jest niewłaściwa konserwacja narzędzi mechanicznych.
- Narzędzia tnące należy utrzymywać w ostrym i czystym stanie. Właściwie konserwowane narzędzia tnące, o ostrych krawędziach tnących, są mniej podatne na zakleszczanie i dają się łatwiej prowadzić.
- Narzędziem mechanicznym, akcesoriami, nożami oprawkowymi itp. należy posługiwać się zgodnie z niniejszymi instrukcjami, uwzględniając panujące warunki pracy oraz rodzaj wykonywanego zadania. Używanie narzędzia mechanicznego do prac niezgodnych z jego przeznaczeniem może doprowadzić do wystąpienia niebezpiecznych sytuacji.
- Uchwyty i powierzchnie chwytne należy utrzymywać w stanie suchym, czystym i wolnym od olejów i smarów. Śliskie uchwyty i powierzchnie chwytne uniemożliwiają bezpieczną obsługę i sprawowanie kontroli nad narzędziem w nieoczekiwanych sytuacjach.

Użytkowanie i konserwacja narzędzi akumulatorowych

- Ładowanie akumulatora należy wykonywać wyłącznie przy użyciu ładowarki określonej przez producenta. Ładowarka nadająca się do ładowania pakietu akumulatorowego określonego typu może stwarzać niebezpieczeństwo pożaru w przypadku jej używania do ładowania innego pakietu akumulatorowego.
- Elektronarzędzia należy zasiląć wyłącznie przy użyciu ściśle określonych akumulatorów. Używanie jakiegokolwiek innego akumulatora może stać się przyczyną zranienia i pożaru.
- Nieużywany pakiet akumulatorowy należy przechowywać z dala od metalowych przedmiotów, takich jak spinacze, monety, klucze, gwoździe, śruby i inne małe metalowe przedmioty, które mogą spowodować zwarcie biegunów pakietu akumulatorowego. Zwarcie biegunów akumulatora może spowodować oparzenia lub pożar.
- W nieprawidłowych warunkach użytkowania z akumulatora może wydostać się elektrolit; unikać kontaktu. W razie przypadkowego kontaktu elektrolitu ze skórą należy przemyć skażoną powierzchnię ciała wodą. W przypadku kontaktu elektrolitu z oczami należy ponadto zwrócić się o pomoc lekarską. Elektrolit wydostający się z akumulatora może spowodować podrażnienia lub oparzenia.
- Nie używać uszkodzonego bądź zmodyfikowanego pakietu akumulatorowego lub narzędzia. Uszkodzone lub zmodyfikowane akumulatory mogą zachować się w sposób nieprzewidywalny i spowodować pożar, wybuch lub obrażenia ciała.

- Nie wolno narażać akumulatora ani narzędzia na działanie ognia lub nadmiernej temperatury. Narażenie na działanie ognia lub temperatury powyżej 130°C może spowodować wybuch.
- Należy przestrzegać wszystkich instrukcji dotyczących ładowania i nie ładować pakietu akumulatorowego ani narzędzia w temperaturze wykraczającej poza zakres określony w instrukcjach. Ładowanie przeprowadzane nieprawidłowo lub w temperaturach wykraczających poza określony zakres może spowodować uszkodzenie akumulatora i zwiększyć ryzyko pożaru.

Serwis

- Naprawę posiadanego narzędzia mechanicznego należy powierzać wykwalifikowanemu technikowi serwisowemu, używającemu wyłącznie oryginalnych części zamiennych. Zapewni to zachowanie bezpieczeństwa użytkownika narzędzia mechanicznego.
- W żadnym wypadku nie należy serwisować uszkodzonych pakietów akumulatorowych. Serwisowanie pakietów akumulatorowych powinno być przeprowadzane wyłącznie przez producenta lub autoryzowane punkty serwisowe.

Oznakowania i naklejki

Na produkcie umieszczone są znaki i naklejki zawierające ważne informacje dotyczące bezpieczeństwa ludzi i konserwacji produktu. Znaki i naklejki powinny być zawsze czytelne. Nowe znaki i naklejki można zamówić, korzystając z listy części zamiennych.



s011050

Przydatne informacje

ServAid

ServAid jest stale aktualizowanym portalem zawierającym informacje techniczne takie jak:

- Informacje prawne i dotyczące bezpieczeństwa
- Dane techniczne
- Instrukcje instalacji, obsługi i serwisowania
- Listy części zamiennych
- Akcesoria
- Rysunki wymiarowe

Zapraszamy do odwiedzenia: <https://servaid.atlascopco.com>.

W celu uzyskania dodatkowych informacji należy skontaktować się z lokalnym przedstawicielem Atlas Copco.

Film dotyczący bezpieczeństwa użytkowania mechanicznych wkrętałów do nakrętek

Dowiedz się więcej o funkcjach bezpieczeństwa stosowanych w mechanicznych wkrętałów do nakrętek firmy Atlas Copco oraz o środkach, jakie musi przedsięwziąć operator w celu za-

pewnienia bezpiecznej obsługi tych wkrętaków. Kliknij poniższy link lub zeskanuj zamieszczony poniżej kod QR, aby obejrzeć film:

<https://www.youtube.com/watch?v=FAh6yttvUpw>



Technické údaje

Údaje o produkte

| | |
|------------------|------------------------------|
| Napätie motora | 35 V d.c. |
| Výkon motora | 500 W |
| Rýchlosť | 1205 r/min |
| Momentový rozsah | 1.4 - 7 Nm (1.0 - 5.2 ft lb) |
| Hmotnosť | 1.02 kg (2.25 lb) |

Kompatibilita napájacej jednotky s káblom

| | |
|-----------------------|------------|
| Príslušenstvo | Č. výrobku |
| Power Supply Unit 950 | 8432084006 |

Napájacia jednotka kompatibilná až do 140 Nm.

Napájací zdroj výrobku

Tento výrobok sa môže používať buď s batériou alebo so sieťovým káblom v kombinácii s napájacou jednotkou.

Informácie o bezdrôtovej sieti LAN

| Regulačná doména | Pásmo | TxKanály |
|------------------|----------|---|
| ETSI | 2,4 GHz | 1, 2, 3, 4, 5, 6, 7, 8, 9, 10, 11 |
| | U-NII-1 | 36, 40, 44, 48 |
| | U-NII-2 | 52, 56, 60, 64 |
| | U-NII-2e | 100, 104, 108, 112, 116, 120, 124, 128, 132, 136, 140 |
| FCC/IC | 2,4 GHz | 1, 2, 3, 4, 5, 6, 7, 8, 9, 10, 11 |
| | U-NII-1 | 36, 40, 44, 48 |
| | U-NII-2 | 52, 56, 60, 64 |
| | U-NII-2e | 100, 104, 108, 112, 116, 132, 136, 140 |

U-NII-3 149, 153, 157, 161, 165

Kompatibilita batérie

| Príslušenstvo | Č. výrobku |
|----------------------|--------------|
| Batéria, 14V (2.5Ah) | 4211 6130 02 |
| Batéria, 18V (2.5Ah) | 4211 6030 85 |
| Batéria, 18V (2.5Ah) | 4211 6130 06 |
| Batéria, 36V (2.5Ah) | 4211 6030 86 |
| Batéria, 36V (2.5Ah) | 4211 6130 14 |

Teplota okolia

Pre najlepší výkon a výdrž batérie ju udržiavajte v teplotnom rozmedzí.

| | |
|------------------------------|----------------------------------|
| Prevádzková teplota, nabitie | +5 až +40 °C (+41 až +104 °F) |
| Prevádzková teplota, vybitie | 0 až +40 °C (+32 až +104 °F) |
| Prepravná teplota | -20 až +40 °C (-4 až +104 °F) |
| Skladovacia teplota | +10 až +25 °C (+50 až +77 °F) |

Nekladte batériu do priameho slnečného svetla.

Teploty nabíjačky batérie

| | |
|-----------------------------|----------------------------------|
| Prevádzková teplota nabitie | +5 až +40 °C (+41 až +104 °F) |
|-----------------------------|----------------------------------|

Hodnota EU SAR

Hodnota EU SAR: 0.55

Kompatibilita nabíjačky

| Príslušenstvo | Č. výrobku |
|----------------|--------------|
| Flex nabíjačka | 4211 6083 84 |

Maximálny výstupný výkon rádia

| Rádiotechnika | Frekvenčný rozsah (MHz) | Maximálny prenosový výkon EIRP (dBm) |
|---|-------------------------|--------------------------------------|
| Wi-Fi® | 2402-2480 | 19,46 |
| Wi-Fi® | 5180-5320 | 20,37 |
| Wi-Fi® | 5500-5700 | 18,39 |
| Bezdrôtová technológia Bluetooth®/Bluetooth® – nedostatok energie | 2402-2480 | 9,29 |

Wi-Fi® je registrovaná ochranná známka Wi-Fi Alliance®

Slovná ochranná známka a logá Bluetooth® sú registrované ochranné známky vo vlastníctve spoločnosti Bluetooth SIG, Inc.

Vyhlásenia

Zodpovednosť

Mnohé udalosti v prevádzkovom prostredí môžu ovplyvniť uťahovací proces a vyžadujú si potvrdenie výsledkov. V súlade s aplikovanými normami a/alebo nariadeniami týmto požadujeme, aby ste skontrolovali inštalovaný moment a smer otáčania po každej udalosti, ktorá môže ovplyvniť výsledok uťahovania. Príkladmi takýchto udalostí sú o.i.:

- počiatočná montáž nástrojového systému
- zmena šarže dielov, svorky, šarže skrutiek, nástroja, softvéru konfigurácie alebo prostredia
- zmena vzduchových alebo elektrických pripojení
- zmena v linkovej ergonómii, spracovaní, procesoch kvality alebo činnostiach
- zmena operátora
- akákoľvek iná zmena, ktorá ovplyvní výsledok uťahovacieho procesu

Kontrola má:

- Zabezpečiť, že nedošlo k zmene podmienok rôznymi vplyvmi.
- Byť dokončená po počiatočnej montáži, údržbe alebo oprave zariadenia.
- Byť vykonaná raz za smenu alebo v inej vhodnej frekvencii.

VYHLÁSENIE EU O ZHODE

My, **Atlas Copco Industrial Technique AB**, SE-105 23 STOCKHOLM SWEDEN, vyhlasujeme na našu výhradnú zodpovednosť, že výrobok (s názvom, typovým a výrobným číslom, pozri prednú stranu), je v zhode s nasledovnou(y)mi smernicou(ami):

2006/42/EC (MD), 2011/65/EU (RoHS), 2014/53/EU (RED), 2015/863/EU (RoHS amendment)

Použité harmonizované normy:

EN 300 328 V2.2.2, EN 300 440 V2.1.1, EN 301 489-1 V2.1.1, EN 301 489-17 V3.2.4, EN 301 893 V2.1.1, EN 50566:2017, EN 55014-1:2017, EN 55014-2:2015, EN 61000-6-2:2005, EN 61000-6-3:2007+A1, EN 61000-6-4:2007+A1, EN 62841-1:2015, EN 62841-2-2:2015

Orgány si môžu vyžiadať príslušné technické informácie od: Aleksandra Duric, Product Compliance Manager, Atlas Copco Industrial Technique AB, SE-105 23 Stockholm Sweden

Stockholm, 1 September 2023

Håkan Andersson, Managing Director

Podpis emitenta



Vyhlásenie o hlučnosti a vibráciách

- Hladina akustického tlaku < 70 dB(A), neistota 3 dB(A), v súlade s ISO15744.
- Hladina akustického výkonu < 80 dB(A), neistota 3 dB(A), v súlade s ISO15744.
- Celková hodnota vibrácií < 2.5 m/s², neistota - m/s², v súlade s ISO28927-2.

Uvedené hodnoty boli zistené laboratórnymi skúškami v súlade s uvedenými normami a sú vhodné na porovnanie s deklarovateľnými hodnotami iného náradia v súlade s rovnakými normami. Tieto deklarovateľné hodnoty nie sú vhodné na posudzovanie rizík a hodnoty odmerané na jednotlivých pracoviskách môžu byť vyššie. Hodnoty aktuálnej expozície a riziko poškodenia zdravia, zistené individuálnymi používateľmi, sú jedinečné a závisia od spôsobu práce používateľa, povahy obrobku a usporiadania pracoviska, ako aj od času expozície a fyzického stavu používateľa.

My, **Atlas Copco Industrial Technique AB**, nemôžeme byť zodpovední za následky používania uvádzaných hodnôt namiesto hodnôt, ktoré zodpovedajú aktuálnemu vyžarovaniu v individuálnom posúdení rizika v situácii na pracovnom mieste, nad ktorým nemáme kontrolu.

Tento nástroj môže spôsobiť syndróm vibrácií pôsobiacich na ruky a ramená, aj nie je adekvátne spravované jeho používanie. EU príručku ohľadom vibrácií pôsobiacich na ruky a ramená nájdete na <http://www.pneurop.eu/index.php> a následným zvolením 'Nástroje', potom 'Legislatíva'.

Odporúčame preventívnu kontrolu zdravotného stavu na detekciu včasných príznakov v dôsledku zaťaženia vibráciami, aby bolo možné upraviť postupy, ktoré by zabránili výskytu ťažkostí v budúcnosti.

- ⓘ Ak toto zariadenie je určené pre upínacie aplikácie: Úroveň emisií je udaná ako odporúčanie pre techniku stroja. Údaje o emisii hluku a vibrácií pre celý stroj nájdete v návode na obsluhu stroja.

WEEE

Informácie týkajúce sa **odpadu z elektrických a elektronických zariadení (WEEE)**:

Tento výrobok a informácie o ňom spĺňajú požiadavky smernice/nariadenia o odpade z elektrických a elektronických zariadení WEEE (2012/19/EU) a musíte s nimi manipulovať v súlade s touto smernicou/nariadeniami.

Tento výrobok je označený nasledujúcim symbolom:



výrobky označené symbolom prečiarknutého odpadkového koša so samostatným čiernym pruhom pod košom obsahujú diely, s ktorými sa musí manipulovať v súlade so smernicou/nariadeniami WEEE. Celý výrobok, resp. diely WEEE, môžu byť odoslané do vášho „zákazníckeho strediska“ na manipuláciu.

Rádiové rušenie

Toto je produkt triedy A. Tento produkt môže v domácom prostredí spôsobiť rušenie rádiového signálu.

Informácie týkajúce sa článku 33 v nariadení REACH

Európske nariadenie (EÚ) č. 1907/2006 o registrácii, hodnotení, autorizácii a obmedzovaní chemických látok (REACH) definuje, okrem iného, požiadavky súvisiace s komunikáciou v dodávateľskom reťazci. Požiadavka na informácie sa vzťahuje aj na výrobky obsahujúce tzv. látky vzbudzujúce veľmi veľké obavy („zoznam kandidátskych látok“) 27. júna 2018 bolo do zoznamu kandidátskych látok pridané kovové olovo (č. CAS 7439-92-1).

V súlade s vyššie uvedeným vás to má informovať, že určité elektrické a mechanické komponenty vo výrobku môžu obsahovať kovové olovo. Je to v zhode s aktuálnymi právnymi predpismi o obmedzovaní látok a na základe zákonných výnimiek v smernici RoHS (2011/65/EÚ). Počas normálneho používania nedôjde k úniku ani premene kovového olova z výrobku a koncentrácia kovového olova v celom výrobku je značne pod príslušnou prahovou hodnotou. Pri likvidácii olova na konci životnosti výrobku zohľadnite, prosím, miestne požiadavky.

Regionálne požiadavky

VAROVANIE

Pri používaní tohto výrobku môžete byť vystavení chemikáliám vrátane olova, o ktorom je v štáte Kalifornia známe, že spôsobuje rakovinu a vrodené chyby alebo iné reprodukčné poruchy. Pre viac informácií prejdite na

<https://www.p65warnings.ca.gov/>

Bezpečnosť

NEVYHADZUJE – ODOVZDAJTE POUŽÍVATEĽOVI

VAROVANIE Prečítajte si všetky bezpečnostné varovania, pokyny, obrázky a špecifikácie poskytnuté s týmto elektrickým nástrojom.

Nedodržanie všetkých dole uvedených pokynov môže mať za následok zásah elektrickým prúdom, požiar a/alebo vážne poranenie.

Všetky varovania a pokyny si odložte pre budúce nahliadnutie.

VAROVANIE Všetky lokálne legislatívne bezpečnostné predpisy, ktoré sa týkajú inštalácie, prevádzky a údržby sa musia vždy dodržiavať.

Účel použitia

- Iba pre profesionálne použitie.
- Tento výrobok a jeho príslušenstvo sa nesmie v žiadnom prípade prerábať.
- Tento výrobok nepoužívajte, ak bol poškodený.
- Ak údaje o výrobku alebo výstražné štítky upozorňujúce na nebezpečenstvo umiestnené na výrobku prestanú byť čitateľné alebo sa uvoľnia, bezodkladne ich nahraďte.
- Výrobok smie inštalovať, obsluhovať a servisovať iba kvalifikovaná osoba v priemyselnom prostredí.

Určené použitie

Tento výrobok je určený na inštalovanie a odstraňovanie závitových upevňovacích prvkov do/z dreva, kovu alebo plastov.

Iné použitie nepovolené.

Použitie náhradných dielov alebo príslušenstva iných ako originálne dodaných výrobcom môže mať za následok pokles výkonu a zvýšenú potrebu údržby, zvýšenú úroveň hluku alebo zvýšené vibrácie, a v dôsledku toho úplné zrušenie ručenia výrobcu.

Káblové a akumulátorové náradie: Len na použitie v interiéri.

Bezpečnostné výstražné slová

Bezpečnostné signálne slová **Nebezpečenstvo**, **Varovanie**, **Upozornenie** a **Informácia** majú tieto významy:

| | |
|----------------|---|
| NEBEZPEČENSTVO | NEBEZPEČENSTVO označuje nebezpečnú situáciu, ktorá spôsobí , ak sa jej nepredídete, smrť alebo vážne zranenie. |
| VAROVANIE | VAROVANIE označuje nebezpečnú situáciu, ktorá by mohla spôsobiť, ak sa jej nepredídete, smrť alebo vážne zranenie. |
| UPOZORNENIE | UPOZORNENIE, používané so symbolom výstražného trojuholníka s výkričníkom, označuje nebezpečnú situáciu, ktorá by mohla, ak sa jej nepredídete, spôsobiť mierne alebo stredne závažné zranenie. |
| INFORMÁCIA | INFORMÁCIA sa používa na upozornenie na postupy, ktoré nemajú spojitost' so zranením osôb. |

Pokyny špecifické pre výrobok

Inštalácia

Kybernetická bezpečnosť

⚠ VAROVANIE Riziko straty kontroly nad systémom a odhalenia chránených údajov

- ▶ Neinštalujte produkt s priamym rozhraním alebo pripojením k verejnej sieti mimo kontroly používateľa tohto produktu, ako napríklad internet.
- ▶ Uistite sa, že systémy pripojené k produktu sú pod vašou úplnou kontrolou. Uistite sa, že tieto rozhrania a systémy sú chránené bezpečnostným(-i) firewallom(-mi) s príslušnou a vhodnou fyzickou a digitálnou autentifikáciou, kontrolou prístupu a ďalšími potrebnými bezpečnostnými opatreniami uplatňovanými v prostredí produktu, napríklad v digitálnej sieti, na bezpečný prístup a prevádzku produktu.
- ▶ Produkt musí byť izolovaný od tých častí siete (sietí), ktoré nie sú určené alebo potrebné pre produkt.

Všeobecná bezpečnosť pri inštalácii

Inštaláciu prenechajte iba na kvalifikovaný personál.

Nástroj bezpečne zavesíte, napríklad pomocou navijaka. Pri používaní vidlice zavesenia skontrolujte, či je v dobrom stave a správne upevnená.

Výmena uhlovej hlavy

INFORMÁCIA Používajte len uhlové hlavy kompatibilné s nástrojom

Použitie nesprávneho typu uhlovej hlavy môže spôsobiť nesprávne utiahnutia a nepresné výpočty ťahovacieho momentu.

- ▶ Pre kompatibilné uhlové hlavy pozri stranu 2.
- ▶ Pre návod na inštaláciu pozri stranu 3.

Obsluha

Všeobecná prevádzková bezpečnosť

- Kvôli riziku zamotania nepoužívajte rukavice.
- **Pripravte sa na reakčnú silu, ktorá vzniká pri používaní nástroja.** Držadlo nástroja vždy bezpečne podoprite v opačnom smere proti otáčaniu vretena, aby sa znížil účinok náhle momentovej reakcie v koncovnej fáze zatiahnutia a počiatočnej fáze povoľovania.
- Nikdy nechytajte pohon, zásuvku ani nadstavec pohonu.
- Pracovníci obsluhy a údržby musia byť fyzicky schopní objemný, ťažký a mohutný nástroj manipulovať.
- Ak je to možné, použite rameno nápravy na absorbovanie záťažného momentu. Ak to nie je možné, odporúčame bočné rukoväte pre zapuzdrené nástroje a nástroje s pištoľovou rukoväťou; pre uhlové ťahovacie kľúče odporúčame reakčné tyče. Odporúča sa použiť pomôcku na absorbovanie reakčného krútiaceho momentu nad 4 Nm (3 lbf.ft) pri zapuzdrených nástrojoch, nad 10 Nm (7,5 lbf.ft) pri nástrojoch s pištoľovou rukoväťou, a nad 60 Nm (44 lbf.ft) pri uhlových ťahovacích kľúčoch.

- Upevňovacie prvky, ktoré sú utiahnuté príliš veľa alebo príliš málo, môžu mať za následok vážne zranenie. Montážne operácie so špecifickým momentom utiahnutia musia byť skontrolované meračom momentu. Tzv. „evakacie“ momentové kľúče nekontrolujú potenciálne nebezpečné podmienky prílišného utiahnutia. Upevňovacie prvky, ktoré sú utiahnuté príliš veľa alebo príliš málo, sa môžu zlomiť, uvoľniť alebo oddeliť. Uvoľnené prísľušenstvo môže byť vymrštené.
- **Používajte iba mechanické alebo nástrčkové kľúče v dobrom stave.** Nepoužívajte ručné nástrčkové kľúče.
- **Pri používaní elektrického nástroja môže operátor cítiť nepohodlie v rukách, ramenách, pleciach, krku alebo iných častiach tela.** Počas pracovného dňa striedajte vhodné držanie tela, zachovajte si bezpečný postoj a vyhýbajte sa neprirodzeným alebo nerovnovážnym polohám.
- **Opakované pracovné pohyby, nevhodná poloha a vystavenie vibráciám môže mať škodlivý vplyv na paže a ruky.** Ak dôjde k znečítlivaniu, trpnutiu, bolesti alebo zblednutiu kože, prestaňte s nástrojom pracovať a vyhľadajte lekára.
- **Pri prevádzke v stiesnených priestoroch buďte opatrní.** Dajte pozor, aby nedošlo k stlačeniu alebo rozdrveniu ruky, ak by sa dostala medzi nástroj a dielec.
- **Vysoké zvukové hladiny môžu spôsobiť trvalú stratu sluchu.** Používajte ochranu sluchu odporúčanú zamestnávateľom alebo predpismi týkajúcimi sa zdravia a bezpečnosti na pracovisku.
- **Skontrolujte, či je obrobok bezpečne upnutý.**
- **V neznámom prostredí postupujte opatrne.** Majte na mysli možné nebezpečenstvá vyplývajúce z vašej pracovnej činnosti. Tento nástroj nie je izolovaný proti kontaktu so zdrojmi elektriny.

Nástroje obsahujúce spojku: Nikdy nepoužívajte výrobok, ak si nie ste istí, že spojka vypína. Ihneď po nastavení spojky skontrolujte správnosť operácie.

Nástroje používané spolu s reakčnou tyčou: Nikdy nepoložte vašu ruku na alebo blízko reakčnej tyče, pokiaľ sa nástroj používa. Pred spustením nástroja dávajte, prosím, pozor na smer otáčania. Reakčná sila môže pôsobiť v neočakávanom smere s rizikom poranenia pomliaždením.

⚠ VAROVANIE Nebezpečenstvo pomliaždenia



Pred spustením vykonajte kontrolu smeru otáčania nástroja! Spustenie v neočakávanom smere otáčania môže spôsobiť telesné zranenie alebo poškodenie majetku. Pohyblivé diely môžu spôsobiť pomliaždenie a porezanie.

- ▶ Pred spustením nástroja sa uistite, že má nástroj správny smer otáčania.
- ▶ Ruky a prsty držte v bezpečnej vzdialenosti od pohyblivých dielov.

⚠ VAROVANIE Nebezpečenstvo zranenia

Uistite sa, že je použitý správny súbor parametrov. Nesprávny súbor parametrov by mohol spôsobiť príliš vysoký ťahovací moment a v jeho dôsledku fyzické zranenie.

- Porovnajte maximálny ťahovací moment, ktorý je zobrazený na ovládači, s maximálnym ťahovacím momentom uvedeným v technických údajoch nástroja. Mali by byť rovnaké.

Servis a údržba**Všeobecná bezpečnosť pri servise a údržbe**

Počas servisu musí byť ovládač vždy vypnutý a odnímateľné batérie vybrať, aby sa predišlo neočakávanému spusteniu.

Servis prenechajte iba na kvalifikovaný personál.

Pokyny na čistenie

Diely čistite vlhkou handričkou. Používajte iba vodu. Čistiace prostriedky s obsahom rozpúšťadiel sa nemajú používať.

Kontaktujte vášho servisného technika Atlas Copco, aby vám poradil, ako vykonávať čistenie podľa aktuálnych odporúčaní a vášho konkrétneho nástroja.

Predchádzanie problémom s elektrostatickým vybitím (ESD)

Súčiastky nachádzajúce sa vo vnútri výrobku a riadiacej jednotky sú citlivé na elektrostatické vybitie. Aby ste sa v budúcnosti vyhli poruche, uistite sa, či vykonávate servis a údržbu v pracovnom prostredí schválenom ESD. Na nižšie uvedenom obrázku je príklad vhodnej servisnej pracovnej stanice.

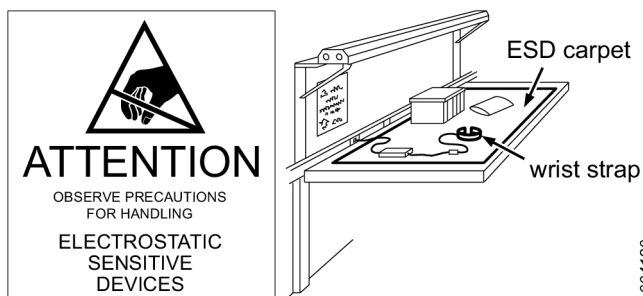
**Všeobecné bezpečnostné varovania pre elektrické nástroje****⚠ VAROVANIE Prečítajte si všetky bezpečnostné varovania, pokyny, obrázky a špecifikácie poskytnuté s týmto elektrickým nástrojom.**

Nedodržanie všetkých dole uvedených pokynov môže mať za následok zásah elektrickým prúdom, požiar a/alebo vážne poranenie.

Všetky varovania a pokyny si odložte pre budúce nahliadnutie.

Termín „elektrický prístroj“ vo výstražných upozorneniach sa vzťahuje na elektricky poháňané (káblové) elektrické prístroje alebo elektrické prístroje poháňané na batérie (bezdrôtové).

Bezpečnosť pracovnej oblasti

- Na pracovisku udržiavajte poriadok a dobre ho osvetlite. Preplnené a tmavé oblasti sú rizikovejšie.

- S elektrickými nástrojmi nemanipulujte vo výbušnej atmosfére, ako napr. v prítomnosti horľavých tekutín, plynov a prachu. Elektrické nástroje spôsobujú iskry, ktoré môžu zapáliť prach alebo výpary.
- Zabezpečte, aby boli deti a pozorovatelia v dostatočnej vzdialenosti od elektrického nástroja. Pri rozpätí môžete stratiť kontrolu.

Elektrická bezpečnosť

- Zástrčka elektrického nástroja musí byť vhodná do danej zásuvky. Nikdy nijakým spôsobom neupravujte zástrčku. S uzemnenými elektrickými nástrojmi nikdy nepoužívajte adaptéry. Neupravené zástrčky a vhodné zásuvky znížia riziko úrazu elektrickým prúdom.
- Vyhnite sa telesnému kontaktu s uzemnenými plochami, ako sú potrubia, radiátory, sporáky a chladničky. V prípade, že vaše telo je uzemnené, existuje zvýšené riziko úderu elektrickým prúdom.
- Elektrický nástroj nevystavujte dažďu ani vlhkosti. Preniknutie vody do elektrického nástroja zvyšuje riziko úrazu elektrickým prúdom.
- Nesmiete poškodiť prírodný kábel. Kábel nikdy nepoužívajte na prenášanie, ťahanie ani na odpájanie elektrického nástroja. Kábel držte v bezpečnej vzdialenosti od tepla, oleja, ostrých hran alebo pohyblivých častí. Poškodené alebo zamotané káble zvyšujú riziko úrazu elektrickým prúdom.
- Pri prevádzke elektrického nástroja vonku používajte predlžovací kábel vhodný pre použitie v exteriéri. Používanie kábla vhodného na použitie v exteriéri znižuje riziko úrazu elektrickým prúdom.
- Ak používate elektrický nástroj vo vlhkom prostredí, je nevyhnutné použiť zdroj s prúdovým chráničom (RCD). Použitie prúdového chrániča znižuje riziko úrazu elektrickým prúdom.

Osobná bezpečnosť

- Buďte neustále ostražití, dávajte pozor na to, čo robíte, a pri narábaní s elektrickým nástrojom používajte zdravý rozum. Elektrický nástroj nepoužívajte, ak ste unavení alebo pod vplyvom drog, alkoholu či liekov. Chvilka nepozornosti počas prevádzky elektrických nástrojov môže mať za následok vážne zranenie.
- Používajte osobné ochranné prostriedky. Vždy používajte ochranu zraku. Ochranné prostriedky ako napr. maska proti prachu, protišmyková obuv, prilba alebo ochrana sluchu použité vo vhodných podmienkach znížia riziko osobných zranení.
- Zabráňte neúmyselnému zapnutiu. Pred zapojením spotrebiča do zdroja napájania a/alebo batérií, zdvihnutím alebo prenosom nástroja skontrolujte, či je vypínač v polohe Vypnuté. Prenášanie elektrických nástrojov s prstom na vypínači alebo napájanie elektrických nástrojov, keď majú vypínač v polohe Zapnutý, môže spôsobiť nehody.
- Pred zapnutím elektrického nástroja odstráňte prípadný nastavovací alebo ťahovací kľúč. V opačnom prípade môžu tieto kľúče, ak sú pripojené k rotujúcej časti elektrického nástroja, spôsobiť zranenie.

- **Nenaťahujte sa. Udržujte stabilný postoj a rovnováhu počas celej doby narábania s nástrojom.** To vám umožní lepšie ovládanie elektrického nástroja v neočakávaných situáciách.
- **Vhodne sa oblečte. Nenoste voľné oblečenie ani šperky. Vlasy a odev udržiavajte v bezpečnej vzdialenosti od pohyblivých častí.** Voľné oblečenie, šperky alebo dlhé vlasy sa môžu zachytiť do pohyblivých častí.
- **V prípade, že sú k dispozícii zariadenia na odsávanie prachu a iné zberné zariadenia, skontrolujte, či sú správne pripojené a používané.** Použitie odsávača prachu môže znížiť riziká spojené s prachom.
- **Vedomosti získané z častého používania nástrojov neznamenajú, že sa môžete uspokojiť a ignorovať bezpečnostné princípy nástrojov.** Nedbanlivá činnosť môže spôsobiť vážne zranenie v zlomku sekundy.
- **Nástroj chyťte za izolované povrchy uchopenia pri operáciách, kedy by mohlo dôjsť k dotyku so skrytými kablami.** Kontakt uťahovačov s elektr. vedením, ktoré je pod napätím, môže dostať pod napätie aj nechránené kovové súčiastky elektr. nástroja a spôsobiť zásah elektrickým prúdom.

Používanie a starostlivosť o elektrické nástroje

- **Elektrický nástroj nepreťažujte. Použite elektrický nástroj vhodný na daný účel.** Správny elektrický nástroj vykoná danú prácu lepšie a bezpečnejšie spôsobom, na ktorý bol navrhnutý.
- **Elektrický nástroj nepoužívajte, ak nefunguje správne vypínač.** Akýkoľvek nástroj, ktorý nemožno ovládať vypínačom, je nebezpečný a treba ho opraviť.
- **Pred vykovaním akýchkoľvek nastavení, zmien príslušenstva alebo pred skladovaním elektrických nástrojov odpojte zástrčku zo zdroja napájania a/alebo odpojte batérie, ak sú odnímateľné.** Každé preventívne bezpečnostné opatrenie znižuje riziko náhodného spustenia nástroja.
- **Nástroje s jalovým výkonom uskladnite mimo dosahu detí a nedovoľte osobám, ktoré nie sú oboznámené s týmito nástrojmi alebo s týmito pokynmi, aby ich používali.** Elektrické nástroje sú nebezpečné v rukách neškolených osôb.
- **Údržba elektrických nástrojov Skontrolujte, či nedošlo k vyoseniu pohyblivých častí alebo ich spojeniu s materiálom vplyvom trenia, ich zlomeniu alebo iným okolnostiam, ktoré môžu ovplyvniť prevádzku elektrického nástroja. Ak je nástroj poškodený, pred použitím ho dajte opraviť.** Mnohé nehody sú spôsobené použitím zle udržiavaných elektrických nástrojov.
- **Rezné nástroje udržiavajte ostré a čisté.** Správne udržiavané rezné nástroje s ostrými reznými hranami sú menej náchylné na zachytenie materiálu vplyvom trenia a ľahšie sa ovládajú.
- **Elektrický nástroj, príslušenstvo a nadstavce atď. používajte v súlade s týmito pokynmi, pričom treba vziať do úvahy pracovné podmienky a vykonávanú prácu.** Použitie elektrického nástroja na iné operácie, než na ktoré je určený, by mohlo spôsobiť vznik nebezpečnej situácie.

- **Rukoväte a úchopné povrchy udržiavajte suché, čisté a bez oleja a mastnoty.** Šmyklivé rukoväte a úchopné povrchy neumožňujú bezpečnú manipuláciu a ovládanie nástroja v nečakaných situáciách.

Používanie a ošetrovanie akumulátorového nástroja

- **Dobíjanie vykonajte iba s nabíjačkou špecifikovanou výrobcom.** Nabíjačka vhodná pre jeden druh batérií môže spôsobiť nebezpečenstvo pri použití s iným druhom batérií.
- **Elektrické nástroje používajte iba so špeciálne určenými batériami.** Používanie akýchkoľvek iných batérií môže spôsobiť riziko poranenia alebo požiaru.
- **Keď sa batérie nepoužívajú, uschovajte ich v dostatočnej vzdialenosti od kovových predmetov, ako napr. sponiek na papier, mincí, kľúčov, klinčov, skrutiek a iných malých kovových predmetov, ktoré dokážu vytvoriť prepojenie z jedného pólu na druhý.** Skrátovanie pólův batérie môže spôsobiť popáleniny alebo požiar.
- **V nevhodných podmienkach môže z batérie uniknúť tekutina, vyhnite sa kontaktu. V prípade kontaktu s tekutinou opláchnite dané miesto vodou. V prípade zasiahnutia očí vyhľadajte lekársku pomoc.** Tekutina vyliata z batérie môže spôsobiť podráždenia alebo popáleniny.
- **Nepoužívajte batérie ani nástroje, ktoré sú poškodené alebo upravené.** Poškodené alebo upravené batérie môžu vykazovať neočakávané správanie s následkom ohňa, výbuchu alebo rizika zranenia.
- **Nevystavujte batérie ani nástroj ohňu ani nadmerným teplotám.** Vystavenie ohňu alebo teploty nad 130 °C môže spôsobiť výbuch.
- **Postupujte podľa všetkých pokynov na nabíjanie a nenabíjajte batérie ani nástroj mimo teplotného rozsahu uvedeného v pokynoch.** Nesprávne nabíjanie alebo nabíjanie pri teplotách mimo určeného rozsahu môže poškodiť batériu a zvýšiť riziko požiaru.

Servis

- **Elektrický nástroj môže servisovať iba kvalifikovaný odborník za použitia identických náhradných dielov.** Zabezpečí sa tak zachovanie bezpečnosti elektrického nástroja.
- **Nikdy neservisujte poškodené batérie.** Servis batérií smú vykonávať iba výrobca alebo autorizované servisné strediská.

Značky a nálepky

Tento výrobok je vybavený značeniami a nálepkami, ktoré obsahujú dôležité informácie o osobnej bezpečnosti a údržbe výrobku. Značenia a nálepky musia byť vždy ľahko čitateľné. Nové značenia a nálepky môžete objednať pomocou zoznamu náhradných dielov.



Užitočné informácie

Funkcia ServAid

ServAid je portál, ktorý sa nepretržite aktualizuje a obsahuje technické informácie, ako napríklad:

- Regulačné a bezpečnostné informácie
- Technické údaje
- Inštalačné, prevádzkové a servisné pokyny
- Zoznamy náhradných dielov
- Príslušenstvo
- Kótované výkresy

Navštívte, prosím: <https://servaid.atlascopco.com>.

Pre bližšie technické informácie sa obráťte na vášho miestneho zástupcu Atlas Copco.

Video o bezpečnosti výrobku pre ťahovacie kľúče

Zistite viac o bezpečnostných funkciách ťahovacích kľúčov spoločnosti Atlas Copco a o opatreniach, ktoré musí operátor vykonať pre bezpečnú prevádzku. Video prehráte kliknutím na prepojenie alebo naskenovaním QR kódu:

<https://www.youtube.com/watch?v=FAh6yttvUpw>



Technické údaje

Údaje o produkte

| | |
|----------------------------|------------------------------|
| Napätí motoru | 35 V d.c. |
| Výkon motoru | 500 W |
| Rychlost | 1205 ot./min. |
| Rozsah ťahovacieho momentu | 1.4 - 7 Nm (1.0 - 5.2 ft lb) |
| Hmotnosť | 1.02 kg (2.25 lb) |

Kompatibilita kábelu napájecí jednotky

| | |
|-----------------------|---------------|
| Príslušenství | Číslo položky |
| Power Supply Unit 950 | 8432084006 |

Napájecí jednotka kompatibilní do 140 Nm.

Zdroj napájení produktu

Tento produkt lze používat buď s baterií nebo, s napájecím kabelem pro elektrickou síť v kombinaci a napájecí jednotkou.

Údaje o místní bezdrátové síti (LAN)

| Regulační doména | Pásmo | Kanály Tx |
|------------------|----------|---|
| ETSI | 2,4 GHz | 1, 2, 3, 4, 5, 6, 7, 8, 9, 10, 11 |
| | U-NII-1 | 36, 40, 44, 48 |
| | U-NII-2 | 52, 56, 60, 64 |
| FCC/IC | 2,4 GHz | 1, 2, 3, 4, 5, 6, 7, 8, 9, 10, 11 |
| | U-NII-1 | 36, 40, 44, 48 |
| | U-NII-2 | 52, 56, 60, 64 |
| | U-NII-2e | 100, 104, 108, 112, 116, 120, 124, 128, 132, 136, 140 |
| | U-NII-2e | 100, 104, 108, 112, 116, 132, 136, 140 |
| | U-NII-3 | 149, 153, 157, 161, 165 |

Kompatibilita baterie

| Příslušenství | Číslo položky |
|------------------------|---------------|
| Baterie, 14V (2,5 Ah) | 4211 6130 02 |
| Baterie, 18 V (2,5 Ah) | 4211 6030 85 |
| Baterie, 18 V (2,5 Ah) | 4211 6130 06 |
| Baterie, 36V (2,5 Ah) | 4211 6030 86 |
| Baterie, 36V (2,5 Ah) | 4211 6130 14 |

Okolní teplota

Pro nejlepší výkon a nejdelší životnost baterie ji udržujte v rámci teplotních rozmezí.

| | |
|----------------------------|----------------------------------|
| Provozní teplota, nabíjení | +5 až +40 °C (+41 až +104 °F) |
| Provozní teplota, vybíjení | 0 až +40 °C (+32 až +104 °F) |
| Přepravní teplota | -20 až +40 °C (-4 až +104 °F) |
| Skladovací teplota | +10 až +25 °C (+50 až +77 °F) |

Neumísťujte baterii na přímé slunce.

Teploty nabíječky

| | |
|----------------------------|----------------------------------|
| Provozní teplota nabíječky | +5 až +40 °C (+41 až +104 °F) |
|----------------------------|----------------------------------|

Hodnota EU SAR

Hodnota EU SAR: 0.55

Kompatibilita nabíječky

| Příslušenství | Číslo položky |
|----------------|---------------|
| Nabíječka Flex | 4211 6083 84 |

Max. výstupního výkonu radia

| Radiová technologie | Frekvenční rozsah (MHz) | Maximální přenosový výkon EIRP (dBm) |
|---|-------------------------|--------------------------------------|
| Wi-Fi® | 2 402–2 480 | 19,46 |
| Wi-Fi® | 5 180–5 320 | 20,37 |
| Wi-Fi® | 5 500–5 700 | 18,39 |
| Bezdrátová technologie Bluetooth® / Bluetooth® Low Energy | 2 402–2 480 | 9,29 |

Wi-Fi® je registrovaná ochranná známka Wi-Fi Alliance®

Slovní značka a loga Bluetooth® jsou registrované ochranné známky ve vlastnictví společnosti Bluetooth SIG, Inc.

Prohlášení**Odpovědnost**

Mnoho událostí v provozním prostředí může ovlivňovat proces utahování a bude vyžadovat provedení ověření výsledků. V souladu s platnými normami anebo předpisy vás proto žádáme, abyste po každé události, který by mohla mít vliv na výsledek utahování, zkontrolovali instalovaný moment a směr otáčení. Mezi příklady takových událostí, mimo jiné, patří:

- počáteční instalace systému nástrojového vybavení;
- změna dávky dílů, šroubu, dávky šroubů, nástroje, softwaru, konfigurace nebo prostředí;
- změna připojení vzduchu nebo elektrických připojení;
- změna ergonomiky, procesu, procedur kontroly kvality nebo postupů na lince;
- výměna operátora
- jakákoliv jiná změna, která může ovlivnit výsledek procesu utahování.

Kontrola musí:

- zajistit, aby se vlivem události nezměnily podmínky spoje;
- být provedena po počáteční instalaci, údržbě nebo opravě zařízení;
- být prováděna alespoň jednou za směnu, nebo s jiným vhodným časovým intervalem.

EU PROHLÁŠENÍ O SHODĚ

My, společnost **Atlas Copco Industrial Technique AB**, SE-105 23 STOCKHOLM SWEDEN, na vlastní odpovědnost prohlašujeme, že produkt (s názvem, typem a sériovým číslem, viz přední strana) splňuje požadavky následujících směrnic:

2006/42/EC (MD), 2011/65/EU (RoHS), 2014/53/EU (RED), 2015/863/EU (RoHS amendment)

Použité harmonizované normy:

EN 300 328 V2.2.2, EN 300 440 V2.1.1, EN 301 489-1 V2.1.1, EN 301 489-17 V3.2.4, EN 301 893 V2.1.1, EN 50566:2017, EN 55014-1:2017, EN 55014-2:2015, EN 61000-6-2:2005, EN 61000-6-3:2007+A1, EN 61000-6-4:2007+A1, EN 62841-1:2015, EN 62841-2-2:2015

Úřady si mohou vyžádat příslušné technické informace od: Aleksandra Duric, Product Compliance Manager, Atlas Copco Industrial Technique AB, SE-105 23 Stockholm Sweden

Stockholm, 1 September 2023

Håkan Andersson, Managing Director

Podpis vydavatele

Prohlášení o hluku a vibracích

- Úroveň akustického tlaku < 70 dB(A), neurčitost 3 dB(A), v souladu s ISO15744.
- Úroveň akustického výkonu < 80 dB(A), nejistota 3 dB(A), v souladu s ISO15744.
- Celková hodnota vibrací < 2.5 m/s², nejistota - m/s², v souladu s normou ISO28927-2.

Tyto deklarované hodnoty byly získány laboratorním testováním v souladu s uvedenými standardy a jsou vhodné pro porovnání s deklarovanými hodnotami jiného nářadí testovaného v souladu se stejnými standardy. Tyto deklarované hodnoty nejsou vhodné pro použití při stanovení rizika a hodnoty naměřené na konkrétním pracovišti mohou být vyšší. Aktuální hodnoty zatížení hlukem a vibracemi a nebezpečí újmy zaznamenané konkrétním uživatelem jsou individuální a závisí na způsobu práce uživatele, obrobku a uspořádání pracoviště, jakož i na době vystavení a na fyzické kondici uživatele.

My, společnost **Atlas Copco Industrial Technique AB**, neponeseme žádnou odpovědnost za důsledky použití deklarovaných hodnot, namísto hodnot odrážejících skutečnou expozici, při individuálním hodnocení rizik v konkrétní situaci na pracovišti, kterou nemůžeme nijak ovlivnit.

Tento nástroj, pokud není přiměřeným způsobem používán, může způsobovat vibrační syndrom ruky a paže. Pokyny EU týkající se zvládnutí vibrací ruky a paže naleznete na webové stránce <http://www.pneurop.eu/index.php>, kde zvolíte možnost „Tools“ (Nástroje) a poté „Legislation“ (Legislativa).

Doporučujeme program zdravotního dohledu umožňující včasné odhalení symptomů, které mohou souviset se zatížením vibracemi, aby bylo možné upravit řídicí procesy s cílem předcházení budoucím újmám.

- ⓘ Pokud je toto zařízení určeno pro vestavěné aplikace: Hlukové emise jsou uvedeny jako vodítko pro výrobce stroje. Údaje o hlukových a vibračních emisích pro celý stroj musí být uvedeny v návodu k použití stroje.

WEEE

Informace týkající se **odpadu z elektrických a elektronických zařízení** (WEEE):

Tento produkt a informace o něm splňují požadavky Nařízení/Směrnice WEEE (2012/19/EU) a s produktem musí být nakládáno v souladu s požadavky této směrnice.

Produkt je označen následujícím symbolem:



Produkty označené symbolem přeškrtnuté popelnice na kolečkách s jednou černou čarou pod ní obsahují součásti, se kterými je nutno nakládat v souladu s nařízením / se směrnicí o odpadních elektrických a elektronických zařízeních (WEEE). Celý produkt, nebo jeho součásti označené WEEE, lze odeslat ke zpracování do „Zákaznického střediska“.

Rádiové rušení

Toto je výrobek třídy A. V domácím prostředí může tento produkt způsobovat rádiové rušení.

Informace ohledně článku 33 nařízení REACH

Nařízení Evropského parlamentu a Rady (ES) č. 1907/2006 o registraci, hodnocení, povolování a omezování chemických látek (REACH) kromě dalších záležitostí definuje požadavky vztahující se ke komunikaci v rámci dodavatelského řetězce. Požadavek na informace platí i pro produkty obsahující tzv. látky vzbuzující mimořádné obavy („Seznam kandidátů“). Dne 27. Června 2018 bylo na seznam kandidátů zařazeno olovo (č. CAS 7439-92-1).

V souladu s výše uvedeným vás tímto informujeme, že určité elektrické a mechanické součásti produktu mohou obsahovat olovo. To je v souladu s aktuální legislativou o omezení látek a na základě platných výjimek ve Směrnici o omezení používání některých nebezpečných látek v elektrických a elektronických zařízeních (2011/65/EU) známé i pod zkratkou RoHS. Olovo nebude během běžného používání z produktu unikat ani v něm mutovat a celková koncentrace olova v produktu je výrazně pod platnou prahovou mezí. Zkontrolujte místní požadavky ohledně likvidace olova na konci životnosti produktu.

Oblastní požadavky

⚠ VÝSTRAHA

U tohoto výrobku můžete být vystaveni působení chemických látek včetně olova, což je ve státě Kalifornie faktor způsobující rakovinu, poškození plodu nebo jiné reprodukční poškození. Více informací je k dispozici na stránce

<https://www.p65warnings.ca.gov/>

Bezpečnost

NEVYHAZUJTE – PŘEDEJTE UŽIVATELI

⚠ VÝSTRAHA Přečtěte si všechny bezpečnostní výstrahy, pokyny, ilustrace a specifikace dodané s tímto elektrickým nástrojem.

Nedodržení veškerých níže uvedených pokynů může mít za následek úraz elektrickým proudem, požár a/nebo vážný úraz.

Uchovejte všechny texty varování a pokynů i pro budoucí potřebu.

⚠ VÝSTRAHA Vždy dodržujte všechna zákonná bezpečnostní pravidla týkající se instalace, provozu a údržby produktu.

Prohlášení o použití

- Pouze pro profesionální použití.
- Tento nástroj a jeho příslušenství je zakázáno jakýmkoliv způsobem upravovat.
- Nepoužívejte tento produkt, pokud je poškozen.
- Pokud na produktu nejsou čitelné štítky s údaji o produktu či výstražné štítky, nebo pokud dojde k jejich oddělení od produktu, bez prodlení je nahraďte novými.
- Tento produkt smí instalovat, používat či provádět jeho servis pouze kvalifikované osoby v průmyslovém montážním prostředí.

Určené použití

Tento produkt je zkonstruován pro montáž upevňovacích prvků do dřeva, kovu nebo plastu a pro jejich demontáž z těchto materiálů.

Jiné použití není povoleno.

Použití náhradních dílů, které se liší od dílů dodávaných výrobcem, může mít za následek snížení výkonnosti nebo zvýšení náročnosti údržby a úrovně hluku nebo vibrací. Zároveň to má za následek celkové propadnutí záruky výrobce.

Kabelové a akumulátorové nářadí: Pouze pro použití v interiéru.

Výstražná upozornění

Výstražná upozornění **Nebezpečí**, **Výstraha**, **Varování** a **Upozornění** mají následující význam:

| | |
|------------|--|
| NEBEZPEČÍ | NEBEZPEČÍ značí nebezpečnou situaci, která, pokud se na ní nebude brát ohled, zaviní smrt nebo vážné zranění. |
| VÝS-TRAHA | VÝSTRAHA značí nebezpečnou situaci, která, pokud se na ní nebude brát ohled, může zavinít smrt nebo vážné zranění. |
| VAROVÁNÍ | VAROVÁNÍ, ve spojení s bezpečnostním výstražným symbolem, značí nebezpečnou situaci, která, pokud se na ní nebude brát ohled, může zavinít v některých případech zranění. |
| UPOZORNĚNÍ | UPOZORNĚNÍ se používá k označení postupů, které nejsou spojeny s rizikem úrazu. |

Pokyny specifické pro produkt

Instalace

Kybernetická bezpečnost

VÝSTRAHA Riziko ztráty kontroly systému a odhalení chráněných údajů

- ▶ Neinstalujte produkt s přímým rozhraním nebo připojením k veřejné síti mimo kontrolu uživatele tohoto produktu, jako je například internet.
- ▶ Ujistěte se, že systémy připojené k produktu máte plně pod kontrolou. Ujistěte se, že tato rozhraní a systémy jsou chráněny bezpečnostním(i) firewallem(y) s příslušným a vhodným fyzickým a digitálním ověřováním, řízením přístupu a dalšími nezbytnými bezpečnostními opatřeními použitými v prostředí produktu, například v digitální síti, pro bezpečný přístup k produktu a jeho provoz.
- ▶ Produkt musí být izolován od těch částí sítě (sítí), které nejsou pro produkt určeny nebo vyžadovány.

Obecná bezpečnost při instalaci

Instalaci svěřte pouze vyškoleným osobám.

Zavěste nástroj bezpečně, například pomocí vyvažovacího zařízení. Při používání závěsného třmenu zkontrolujte, zda je v dobrém stavu a správně připevněný.

Výměna úhlové hlavy

UPOZORNĚNÍ Používejte výhradně úhlové hlavy kompatibilní s nástrojem

Použití nesprávného typu úhlové hlavy může mít za následek nesprávná utahování a nepřesné výpočty utahovacího momentu.

- ▶ Kompatibilní úhlové hlavy jsou uvedeny na straně 2.
- ▶ Pokyny k instalaci hlavy jsou uvedeny na straně 3.

Provoz

Obecná bezpečnost při provozu

- **Z důvodu rizika namotání nepoužívejte rukavice.**

- **Buďte připraveni na reakční sílu, která může při používání nástroje vzniknout.** Vždy držte rukojeť nástroje pevně, ve směru proti pohybu otáčení vřetena, abyste omezili účinek neočekávaného reakčního krouticího momentu v závěru dotahování a při zahájení uvolňování.
- **Nikdy se nepokoušejte držet otáčející se části nástroje, nástavce ani prodloužení nástroje.**
- **Osoby provádějící obsluhu a údržbu musí být fyzicky schopné manipulovat s objemným, těžkým a výkonným nástrojem.**
- **Je-li to možné, použijte závěsné rameno absorbující reakční moment. Pokud není možné použít závěsné rameno, je doporučeno v případě nástrojů s rovným pouzdrem či pistolovou rukojetí použít boční rukojeti; v případě úhlových utahováků je doporučeno použití reakčních tyčí.** Je doporučeno používat prostředky schopné absorbovat reakční moment vyšší než 4 Nm (3 lbf.ft) u nástrojů s rovným pouzdrem, vyšší než 10 Nm (7,5 lbf.ft) u nástrojů s pistolovou rukojetí a vyšší než 60 Nm (44 lbf.ft) u úhlových utahováků.
- **Přetažené či nedotažené spojovací prvky mohou mít za následek vážné zranění.** Montážní sestavy vyžadující konkrétní utahovací moment musí být zkontrolovány pomocí měřiče momentu. Tak zvané „západkové“ momentové klíče nejsou schopny zjistit potenciálně nebezpečné stavy přetažení. Přetažené či nedotažené spojovací prvky se mohou rozlomit, uvolnit či oddělit. Uvolněné montážní sestavy se mohou změnit na odlétávající předměty.
- **Používejte pouze nástavce určené pro nástroj nebo rázové nástavce, a to vždy v dobrém stavu.** Nepoužívejte ruční nástavce.
- **Při používání elektrických nástrojů může operátor pociťovat mírnou bolest v oblasti rukou, paží, ramen, krku nebo i v jiných částech těla.** Měňte během dne vhodné pracovní pozice, vždy stůjte ve stabilním postoji a vyvarujte se nepříjemných a nevyvážených postojů.
- **Opakované pracovní pohyby, nepřírodní polohy a působení vibrací mohou být pro ruce a paže škodlivé.** Pokud se projeví strnulost, brnění, bolest nebo zbledání kůže, přestaňte nástroj používat a poraďte se s lékařem.
- **Při provozu ve stísněných prostorách postupujte obezřetně.** Dbejte, aby nemohlo dojít k rozdrčení rukou mezi nástrojem a obrobkem.
- **Vysoké hladiny hluku mohou způsobit trvalou ztrátu sluchu.** Používejte ochranu sluchu doporučenou vašim zaměstnavatelem nebo předepsanou podle předpisů týkajících se bezpečnosti a ochrany zdraví při práci.
- **Dbejte na to, aby byl obrobek řádně upevněn.**
- **V neznámém pracovním prostředí si počínejte opatrně.** Dávejte pozor na potenciální rizika vznikající v důsledku vaší pracovní činnosti. Tento nástroj není izolován pro případ dotyku se zdroji elektrického proudu.

Pro nástroje vybavené spojkou: Nikdy nepoužívejte produkt, aniž byste se ujistili, že spojka vypíná. Ihned po nasazení spojky zkontrolujte její správnou činnost.

Nástroje používané společně s reakční tyčí: Při používání nástroje nikdy nedávejte ruce do blízkosti reakční tyče. Před spuštěním nástroje zkontrolujte směr otáčení vřetena, protože reakční síla může působit neočekávaným směrem a vytvářet riziko úrazu rozdrčením.

⚠ VÝSTRAHA Nebezpečí rozdrčení



0690 9110 05 9830 0144 00

Před spuštěním zkontrolujte směr otáčení nástroje! Spuštění nástroje s neočekávaným směrem otáčení může mít za následek úraz nebo škodu na majetku. Pohyblivé části mohou drtit a řezat.

- ▶ Před spuštěním nástroje zkontrolujte, zda je směr otáčení nástroje správný.
- ▶ Udržujte ruce a prsty v bezpečné vzdálenosti od pohyblivých částí.

⚠ VÝSTRAHA Riziko úrazu

Ujistěte se, že se používá správný soubor s parametry. Použití nesprávného souboru s parametry může mít za následek vyvinutí příliš vysokého momentu a úraz.

- ▶ Porovnejte maximální moment zobrazený v controlleru s maximálním momentem uvedeným v technických údajích nástroje – měly by být shodné.

Servis a údržba

Obecná bezpečnost při servisu a údržbě

Řídicí jednotku vždy uchovávejte vypnutou a s vyjmutými vyměnitelnými bateriemi, aby se zabránilo neočekávanému spuštění.

Provádění servisních prací svěřte pouze vyškoleným osobám.

Pokyny k čištění

Díly čistěte vlhkým hadříkem. Používejte pouze čistou vodu; nesmějí se používat čisticí prostředky obsahující rozpouštědla.

Ohledně aktuálních doporučení pro čištění vašeho nástroje se obraťte na servisního technika společnosti Atlas Copco.

Předcházení problémům ESD

Součásti uvnitř produktu a řídicí jednotky jsou citlivé na elektrostatický výboj. Abyste zabránili budoucím poruchám, dbajte na to, aby servisní a údržbářské práce byly prováděny v pracovním prostředí schváleném z hlediska ESD. Na obrázku níže je uveden příklad vhodné servisní pracovní stanice.

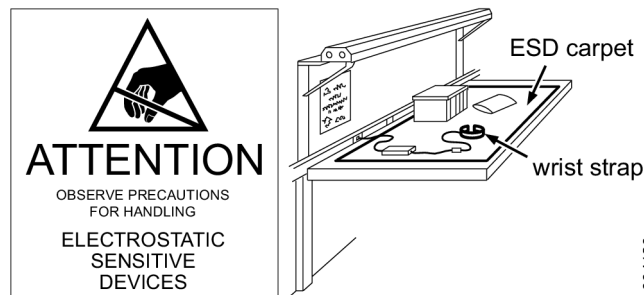

Obecná bezpečnostní varování týkající se elektrických nástrojů

⚠ VÝSTRAHA Přečtěte si všechny bezpečnostní výstrahy, pokyny, ilustrace a specifikace dodané s tímto elektrickým nástrojem.

Nedodržení veškerých níže uvedených pokynů může mít za následek úraz elektrickým proudem, požár a/nebo vážný úraz.

Uchovejte všechny texty varování a pokynů i pro budoucí potřebu.

Pojem „elektrický nástroj“ ve výstrahách znamená elektrický nástroj napájený ze sítě (s napájecí šňůrou), nebo elektrický nástroj napájený akumulátorem (bezšňůrový).

Bezpečnost pracoviště

- Udržujte pracoviště uklizené a dobře osvětlené. Místa kde je nepořádek a tma přivolávají nehody.
- S elektrickými nástroji nepracujte ve výbušném prostředí, jako je přítomnost hořlavých kapalin, plynů nebo prachu. Elektrické nářadí vytváří jiskry, které mohou prach nebo výpary zažehnout.
- Dbejte na to, aby při práci s elektrickými nástroji nebyly v blízkosti náhodné osoby a děti. Vyrušení může způsobit ztrátu ovládní.

Elektrická bezpečnost

- Zástrčky musí odpovídat zásuvkám. Zástrčku nikdy žádným způsobem neupravujte. U uzemněných elektrických nástrojů nikdy nepoužívejte žádné adaptéry zástrčky. Neupravované zástrčky a odpovídající zásuvky snižují riziko úrazu elektrickým proudem.
- Vyvarujte se tělesnému kontaktu s uzemněnými povrchy, jako jsou potrubí, radiátory, sporáky a chladničky. Je-li vaše tělo uzemněné, existuje zvýšené riziko úrazu elektrickým proudem.
- Nevystavujte elektrické nástroje působení deště nebo mokrého prostředí. Vniknutí vody do elektrického nástroje zvyšuje riziko úrazu elektrickým proudem.
- Dávejte pozor při manipulaci s napájecí šňůrou. Napájecí šňůru nikdy nepoužívejte k přenášení či tažení elektrického nástroje, ani k vytahování zástrčky ze zásuvky. Šňůru ved'te mimo zdroje tepla, maziva, ostré hrany a pohyblivé díly. Poškozená či zamotaná napájecí šňůra zvyšuje riziko úrazu elektrickým proudem.

- Při práci s elektrickým nástrojem ve venkovním prostředí používejte výhradně prodlužovací šňůru vhodnou pro použití ve venkovním prostředí. Použití šňůry vhodné pro venkovní prostředí omezuje riziko úrazu elektrickým proudem.
- Je-li nutné použít elektrický nástroj na vlhkém místě, použijte zdroj energie chráněný proudovým chráničem (RCD). Použití proudového chrániče omezuje riziko úrazu elektrickým proudem.

Osobní bezpečnost

- **Bud'te neustále ostražití, dávejte pozor na to, co děláte, a při práci s elektrickým nástrojem používejte zdravý rozum. Elektrický nástroj nepoužívejte, pokud jste unavení anebo pod vlivem drog, alkoholu či léků.** Chvilková nepozornost při používání elektrických nástrojů může způsobit vážné zranění.
- **Používejte osobní ochranné prostředky. Vždy používejte ochranu zraku.** Ochranné prostředky, jako je například protiprachová maska, protiskluzová bezpečnostní obuv, ochranná přilba nebo ochrana sluchu, použité v příslušných podmínkách, snižují riziko osobních úrazů.
- **Zabraňte náhodnému spuštění. Před připojením nástroje ke zdroji energie anebo připojením bateriového zdroje k nástroji, před zvedáním nebo přenášením nástroje se ujistěte, zda je spínač v poloze „vypnuto“.** Přenášení elektrických nástrojů s prstem na spínači nebo jejich připojování ke zdroji energie se zapnutým spínačem je častou příčinou nehod.
- **Před zapnutím elektrického nástroje vyjměte nastavovací přípravek nebo klíč.** Klíč nebo přípravek, který zůstane nasazen na rotující části elektrického nástroje, může způsobit zranění.
- **Nikdy se s nástrojem příliš nenaklánějte. Po celou dobu práce s nástrojem udržujte stabilní postoj a rovnováhu.** To umožňuje lepší kontrolu nad elektrickým nástrojem v neočekávaných situacích.
- **Noste vhodný oděv. Nenoste volný oděv a šperky. Dbejte na to, aby oděv a vlasy byly mimo pohyblivé části.** Volný oděv, šperky a dlouhé vlasy by mohly být pohyblivými částmi zachyceny.
- **Pokud je nástroj vybaven připojením k zařízení na odsávání a zachytávání prachu, ujistěte se, zda je toto zařízení připojeno a správně používáno.** Odsávání prachu může omezit rizika spojená s výskytem prachu.
- **Dbejte, abyste kvůli dobré znalosti nástroje při jeho častém používání nepodlehli pocitu sebeuspokojení a nepřestali dodržovat bezpečnostní principy používání nástroje.** Neopatrná manipulace může během zlomku sekundy způsobit vážné poranění.
- **Při provádění operací, při nichž by se řezný nástroj mohl dotknout skrytých vodičů, držte elektrický nástroj pouze na izolovaných površích určených k uchopení nástroje.** Při dotyku spojovacího prvku s vodičem "pod napětím" se mohou dostat "pod napětí" i kovové části elektrického nástroje a způsobit operátorovi úraz elektrickým proudem.

Používání a údržba elektrického nástroje

- **Elektrický nástroj nepřetěžujte. Pro vaši aplikaci používejte správný nástroj.** Správný elektrický nástroj udělá práci lépe a bezpečněji při rychlosti, k níž byl vytvořen.
- **Pokud spínač nástroj nezapne a nevypne, nástroj nepoužívejte.** Každý elektrický nástroj, který nelze ovládat spínačem, je nebezpečný a je nutné jej opravit.
- **Před prováděním jakýchkoliv nastavení elektrického nástroje, výměn jeho příslušenství nebo jeho uložení vždy odpojte zástrčku elektrického nástroje od zdroje energie a/nebo bateriový zdroj od elektrického nástroje.** Takové preventivní bezpečnostní opatření snižuje riziko náhodného spuštění elektrického nástroje.
- **Vypnutý elektrický nástroj ukládejte mimo dosah dětí a nedovolte, aby jej používaly osoby, které se s elektrickým nástrojem nebo těmito pokyny dobře neznámily.** Elektrické nástroje v rukách nepovolných osob jsou nebezpečné.
- **Údržba elektrických nástrojů a doplňků. Zkontrolujte, zda elektrický nástroj není špatně nastavený, zda nedošlo k zaseknutí pohyblivých částí, poškození částí a vzniku jakéhokoliv jiného stavu, který by mohl ovlivnit práci s elektrickým nástrojem. Pokud je elektrický nástroj poškozený, před použitím jej opravte.** Mnoho nehod bylo způsobeno nedostatečnou údržbou elektrických nástrojů.
- **Řezné nástroje udržujte v ostrém a čistém stavu.** U řádně udržovaných řezných nástrojů s ostrými řeznými břity je menší pravděpodobnost zaseknutí se a snadněji se ovládají.
- **Používejte elektrický nástroj, jeho příslušenství a nástavce atd. v souladu s těmito pokyny a vezměte v úvahu také pracovní podmínky a práci, kterou budete provádět.** Použití elektrického nástroje k jiné činnosti, než je jeho zamýšlené použití, může vést ke vzniku nebezpečných situací.
- **Rukojeť a povrchy určené k uchopení vždy udržujte suché a čisté, bez oleje a maziva.** Kluzké rukojeti a povrchy určené k uchopení neumožňují bezpečnou manipulaci a ovládání nástroje v neočekávaných situacích.

Použití baterií a péče o ně

- **Dobíjení baterie provádějte pouze s nabíječkou specifikovanou výrobcem.** Nabíječka, která je vhodná pro jeden typ bateriového zdroje, může představovat riziko požáru, pokud bude použita s jiným bateriovým zdrojem.
- **Elektrické nástroje používejte pouze s bateriovými zdroji určenými konkrétně pro daný elektrický nástroj.** Použití jakýchkoli jiných bateriových zdrojů může vytvořit riziko vzniku úrazu nebo požáru.
- **Pokud není bateriový zdroj používán, uchovávejte jej odděleně od jiných kovových předmětů, jako jsou například kancelářské sponky, mince, klíče, hřebíky, šrouby nebo jiné malé kovové předměty, které by mohly způsobit vzájemné propojení kontaktů bateriového zdroje.** Vzájemné zkratování kontaktů baterie může způsobit popáleniny nebo požár.
- **Při nesprávném používání může z baterie vytéct kapalina; zabraňte jakémukoliv kontaktu s touto kapalinou. Pokud ke kontaktu přesto náhodně dojde,**

opláchněte postižené místo vodou. Při kontaktu kapaliny s okem kromě toho okamžitě vyhledejte lékařskou pomoc. Kapalina vyteká z baterie může způsobit podráždění nebo popáleniny.

- **Nepoužívejte bateriový zdroj ani nástroj, pokud by byly poškozené nebo upravené.** Poškozené nebo upravené baterie mohou vykazovat nepředvídatelné chování, jehož výsledkem může být požár, výbuch nebo riziko úrazu.
- **Bateriový zdroj ani nástroj nevystavujte ohni nebo příliš vysoké teplotě.** Vystavení ohni nebo teplotě nad 130 °C může způsobit explozi.
- **Postupujte podle pokynů pro nabíjení a sadu baterií ani nástroj nenabíjejte mimo teplotní rozmezí uvedené v pokynech.** Nesprávné nabíjení nebo nabíjení při teplotách mimo specifikovaný rozsah může poškodit baterii a způsobit riziko požáru.

Servis

- **Provádění servisních činností na vašem elektrickém nástroji svěřte výhradně kvalifikované osobě, která použije identické náhradní díly.** Pouze tak bude zaručeno stálé zajištění bezpečnosti elektrického nástroje.
- **Poškozené bateriové zdroje nikdy neopravujte.** Bateriové zdroje mohou opravovat pouze pracovníci výrobce nebo autorizovaných poskytovatelů servisních služeb.

Označení a nálepky

Produkt je opatřen značkami a štítky s důležitými informacemi o osobní bezpečnosti a údržbě produktu. Tyto značky a štítky musí být neustále snadno čitelné. Nové značky a štítky je možné si objednat pomocí seznamu náhradních dílů.



s011050

Užitečné informace

ServAid

ServAid je portál, který se průběžně aktualizuje a obsahuje technické informace, např.:

- Regulační a bezpečnostní informace
- Technické údaje
- Pokyny týkající se instalace, provozu a údržby
- Seznamy náhradních dílů
- Příslušenství
- Rozměrové výkresy

Navštivte: <https://servaid.atlascopco.com>.

Ohledně dalších informací kontaktujte prosím místního zástupce společnosti Atlas Copco.

Video týkající se bezpečnosti produktu pro dotahovače matic

Zjistěte další informace o bezpečnostních funkcích dotahovačů matic společnosti Atlas Copco a o dalších opatřeních, která musí obsluha dodržovat, aby zajistila bezpečný provoz. Chcete-li si video prohlédnout, klepněte na odkaz nebo nasnímejte kód QR níže:

<https://www.youtube.com/watch?v=FAh6yttvUpw>



Műszaki adatok

Termékadatok

| | |
|--------------------|--------------------------|
| Motorfeszültség | 35 V d.c. |
| Motorteljesítmény | 500 W |
| Sebesség | 1205 r/min |
| Nyomatékstartomány | 1.4–7 Nm (1.0–5.2 ft lb) |
| Tömeg | 1.02 kg (2.25 lb) |

Kábel tápegységgel való kompatibilitása

| | |
|-----------------------|------------|
| Tartozék | Cikkszám |
| Power Supply Unit 950 | 8432084006 |

Kompatibilis tápegység legfeljebb 140 Nm-ig.

Termék áramforrása

A termék akkumulátorról vagy elektromos tápkábellel, tápegységgel kombinálva működtethető.

Vezeték nélküli LAN adatai

| Szabályozási terület | Sáv | Tx-csatornák |
|----------------------|----------|---|
| ETSI | 2,4 GHz | 1, 2, 3, 4, 5, 6, 7, 8, 9, 10, 11 |
| | U-NII-1 | 36, 40, 44, 48 |
| | U-NII-2 | 52, 56, 60, 64 |
| | U-NII-2e | 100, 104, 108, 112, 116, 120, 124, 128, 132, 136, 140 |
| FCC/IC | 2,4 GHz | 1, 2, 3, 4, 5, 6, 7, 8, 9, 10, 11 |

| | |
|----------|---|
| U-NII-1 | 36, 40, 44, 48 |
| U-NII-2 | 52, 56, 60, 64 |
| U-NII-2e | 100, 104, 108, 112, 116, 132, 136, 140 |
| U-NII-3 | 149, 153, 157, 161, 165 |

Kompatibilis akkumulátor

| Tartozék | Cikkszám |
|---------------------------|--------------|
| Akkumulátor, 14V (2,5 Ah) | 4211 6130 02 |
| Akkumulátor, 18V (2,5 Ah) | 4211 6030 85 |
| Akkumulátor, 18V (2,5 Ah) | 4211 6130 06 |
| Akkumulátor, 36V (2,5 Ah) | 4211 6030 86 |
| Akkumulátor, 36V (2,5 Ah) | 4211 6130 14 |

Környező hőmérséklet

Az akkumulátor optimális teljesítménye és élettartama érdekében tartsa az akkumulátort a hőmérsékleti intervallumokon belül.

| | |
|-------------------------------|--------------------------------|
| Működési hőmérséklet, töltés | +5 – +40 °C (+41 – +104 °F) |
| Működési hőmérséklet, kisülés | 0 – +40 °C (+32 – +104 °F) |
| Szállítási hőmérséklet | -20 – +40 °C (-4 – +104 °F) |
| Tárolási hőmérséklet | +10 – +25 °C (+50 – +77 °F) |

Ne tegye ki az akkumulátort közvetlen napfénynek.

Töltő – hőmérsékletek

| | |
|--------------------------|--------------------------------|
| Töltő üzemi hőmérséklete | +5 – +40 °C (+41 – +104 °F) |
|--------------------------|--------------------------------|

EU-s SAR-érték

EU-s SAR-érték: 0.55

Kompatibilis töltő

| Tartozék | Cikkszám |
|------------|--------------|
| Flex töltő | 4211 6083 84 |

Rádió maximális kimeneti teljesítménye

| Rádiótechnológia | Frekvenciatartomány (MHz) | Maximális átviteli teljesítmény EIRP (dBm) |
|------------------|---------------------------|--|
| Wi-Fi® | 2402-2480 | 19,46 |
| Wi-Fi® | 5180-5320 | 20,37 |
| Wi-Fi® | 5500-5700 | 18,39 |

| Rádiótechnológia | Frekvenciatartomány (MHz) | Maximális átviteli teljesítmény EIRP (dBm) |
|--|---------------------------|--|
| Bluetooth® vezeték nélküli technológia / Bluetooth® Low Energy | 2402-2480 | 9,29 |

A Wi-Fi® a Wi-Fi Alliance® bejegyzett védjegye.

A Bluetooth® szövegdjegy és logók a Bluetooth SIG, Inc. bejegyzett védjegyei.

Nyilatkozatok

Felelősség

A működési környezet számos tényezője befolyásolhatja a meghúzási műveletet, ezért az eredmények jóváhagyására lehet szükség. A vonatkozó standardoknak és/vagy szabályozásoknak való megfelelés érdekében ezennel szükségessé tesszük a telepítési nyomaték és forgási irány ellenőrzését és jóváhagyását arra az esetre, ha a meghúzási eredményt bármilyen külső esemény befolyásolhatja. Examples of such events include but are not limited to:

- a már előzetesen telepített szerszámgép
- alkatrész-egységek, csavarok, fejes-csavar egységek, eszközök, szoftver, konfiguráció vagy környezet megváltozása
- levegő- vagy elektromos csatlakozók megváltozása
- ergonómiai, feldolgozási, minőségi folyamatok vagy gyakorlatok megváltozása
- a kezelő megváltoztatása
- bármilyen más változás, amely befolyásolja a meghúzási folyamat eredményét

Az ellenőrzésnek a következő feltételeknek kell megfelelnie:

- Ellenőrizni kell, hogy a csatlakozók állapota nem változott a befolyásoló események következtében.
- Az ellenőrzést az első telepítés, karbantartás vagy javítás előtt kell elvégezni.
- Az ellenőrzést minden egyes műszakban - vagy azonos rendszerességgel - el kell végezni.

EU MEGFELELŐSÉGI NYILATKOZAT

Mi, a(z) **Atlas Copco Industrial Technique AB**, SE-105 23 STOCKHOLM SWEDEN, teljes felelősséggel kijelentjük, hogy a termék (a típust és termékszámot lásd az első oldalon) megfelel a következő direktívá(k)nak: **2006/42/EC (MD), 2011/65/EU (RoHS), 2014/53/EU (RED), 2015/863/EU (RoHS amendment)**

Alkalmazott harmonizált szabványok:

EN 300 328 V2.2.2, EN 300 440 V2.1.1, EN 301 489-1 V2.1.1, EN 301 489-17 V3.2.4, EN 301 893 V2.1.1, EN 50566:2017, EN 55014-1:2017, EN 55014-2:2015, EN 61000-6-2:2005, EN 61000-6-3:2007+A1, EN 61000-6-4:2007+A1, EN 62841-1:2015, EN 62841-2-2:2015

A hatóságok kérhetik a vonatkozó műszaki információkat:
Aleksandra Duric, Product Compliance Manager, Atlas
Copco Industrial Technique AB, SE-105 23 Stockholm Swe-
den

Stockholm, 1 September 2023

Håkan Andersson, Managing Director

A kiadó aláírása



Nyilatkozat zaj- és rezgés kibocsátásról

- Hangnyomásszint: < 70 dB(A), bizonytalanság: 3 dB(A), a(z) ISO15744 előírásainak megfelelően.
- Hangerőszint: < 80 dB(A), bizonytalanság: 3 dB(A), a(z) ISO15744 előírásainak megfelelően.
- Vibráció teljes értéke: < 2.5 m/s², bizonytalanság: - m/s², a ISO28927-2 előírásainak megfelelően.

Ezen kinyilatkoztatott értékeket laboratóriumi típusvizsgálatot nyertük a megjelölt szabványokkal összhangban, és ezen értékek alkalmasak az összehasonlításra az egyéb olyan szerzőszámok kinyilatkoztatott értékeivel, amelyeket ugyanazon szabványok szerint vizsgáltak. Ezen kinyilatkoztatott értékek nem alkalmasak kockázatfelmérések céljaira, az egyedi munkahelyeken mért értékek magasabbak lehetnek. A tényleges terhelési értékek és az adott használat éré sérülési kockázat egyedi mértékű, és függ attól, hogy a használó hogyan dolgozik, továbbá függ a munkadarabtól, a munkaáramlás tervezésétől, valamint az igénybevételnek való kitettség időtartamától és a használó fizikai állapotától.

A Atlas Copco Industrial Technique AB nem vállal felelősséget a névleges értékek figyelembe vételére a valós kitétségi értékekkel szemben olyan egyedi munkahelyi szituációkra vonatkozóan, amelyeknek feltételeit nem áll módunkban befolyásolni.

Ez a szerszám - ha használatát nem megfelelően ütemezik - kéz-kar vibrációs (HAVS) szindrómát okozhat. A kézszerszámok által okozott rezgésekre vonatkozó EU útmutató a <http://www.pneurop.eu/index.php> helyen, a 'Tools' (Eszközök), majd 'Legislation' (Törvények) menüpont választásával érhető el.

Egészségfelmérési programot ajánlunk az olyan korai tünetek felismerésére, amelyek kapcsolatban állhatnak a rezgési terheléssel, hogy az eljárásokat módosítani lehessen a helyzet további romlásának megakadályozására.

- ⓘ A berendezést rögzítési eljárásokhoz terveztük:
A megadott zajkibocsátási szint a gépgyártó tájékoztatására szolgál. A teljes gépberendezés zaj- és rezgés kibocsátási adatait keresse a gép használati útmutatójában.

WEEE irányelv

Elektromos és elektronikus berendezések hulladékaival (WEEE - Waste of Electrical and Electronic Equipment) kapcsolatos információk.

Ez a termék és tájékoztatója megfelel a WEEE irányelvnek/szabályozásoknak (2012/19/EU), és az irányelv/szabályozások előírásainak megfelelően kell kezelni.

A terméket a következő szimbólummal láttuk el:



Az áthúzott szemetesekukát és alatta egy szimpla fekete sávot ábrázoló szimbólummal megjelölt termékek olyan részeket tartalmaznak, amelyeket a WEEE irányelvnek/szabályozásoknak megfelelően kell kezelni. A teljes terméket vagy WEEE hatálya alá tartozó részeit az Ügyfélközpontba küldheti hulladékkezelés céljából.

Rádióinterferencia

Ez egy A osztályú termék. Lakókörnyezetben ez a termék rádiójel interferenciát okozhat.

Információ a REACH-rendelet 33. cikke kapcsán

A vegyi anyagok regisztrálásáról, értékeléséről, engedélyezéséről és korlátozásáról szóló 1907/2006/EK rendelet (REACH) többek között az ellátási láncban történő információközlésre vonatkozó követelményeket ír elő. Az információközlési követelmény többek között a különösen veszélyes anyagokat tartalmazó termékekre irányul (a „Jelöltlista”). 2018. június 27-én az ólom (CAS-szám: 7439-92-1) is felkerült a jelöltlistára.

A fentiekkel összhangban ezúton tájékoztatjuk Önt, hogy a termékben bizonyos elektronikus és mechanikus részesegységek ólmot tartalmazhatnak. Ez megfelel az anyagok korlátozására vonatkozó jelenlegi jogszabályoknak, és az RoHS irányelv (2011/65/EU) jogszerű kivételein alapul. Az ólom normál használat folyamán nem szivárog és nem képződik a termékből, és az ólom koncentrációja a teljes termékben jóval a vonatkozó határérték alatt van. Kérjük, hogy a termék élettartamának végén vegye figyelembe az ólom ártalmatlanítására vonatkozó helyi előírásokat.

Regionális követelmények

⚠ FIGYELEM

A termék különböző vegyi anyagoknak, például ólomnak való kitétséget okozhat, az ólmot pedig Kalifornia állam hatóságai a rákkeltő, születési rendellenességeket vagy más szaporodási ártalmakat okozó anyagok közé soroltak. További tudnivalóért lásd

<https://www.p65warnings.ca.gov/>

Biztonság

NE DOBJA EL – ADJA ÁT A FELHASZNÁLÓNAK!

⚠ FIGYELEM Olvassa el a szerszámgépre vonatkozó összes biztonsági előírást, útmutatót, illusztrációt és műszaki adatokat.

Az alábbiakban felsorolt utasítások be nem tartása áramütést, tüzet és/vagy súlyos sérülést okozhat.

Mentse el az összes figyelmeztetést és utasítást a későbbi hivatkozáshoz.

⚠ FIGYELEM Minden körülmények között tartsa be a felszerelésekre, üzemeltetésre és karbantartásra vonatkozó, a törvény szerint érvényben lévő helyi biztonsági szabályokat.

Használatra vonatkozó nyilatkozat

- Kizárólag professzionális felhasználásra.
- A terméket és tartozékait semmilyen módon nem szabad módosítani.
- Ne használja a terméket, ha sérült.
- Ha a termék adatai vagy az előírt sebességre vonatkozó vagy veszélyre figyelmeztető címkék a terméken nem olvashatók vagy leváltak, a lehető leghamarabb tegyen fel újakat.
- A termék üzembe helyezését, üzemeltetését és szervizelését kizárólag szakképzett személy végezheti ipari környezetben.

Rendeltetésszerű használat

Ezt a terméket menetes csavarok fába, fémbe vagy műanyagba való beszereléséhez és eltávolításához tervezték.

Más jellegű használata nem megengedett.

A gyártó által eredetileg szállítótól eltérő pótalkatrészek vagy kiegészítők használata teljesítménycsökkenést, a karbantartási igény, a zajszint vagy a vibrációs szint növekedését, ennek eredményeképpen pedig a gyártó felelősségének megszűnését idézheti elő.

Kábeles és akkumulátoros szerszámok: Kizárólag beltéri használatra.

Biztonsági figyelmeztető kifejezések

A biztonsági figyelmeztető kifejezések – **Veszély, Figyelmeztetés, Vigyázat** és **Megjegyzés** – jelentése a következő:

| | |
|----------------|--|
| VESZÉLY | A „VESZÉLY” kifejezés olyan veszélyhelyzetet jelez, amely halálesethez vagy súlyos sérüléshez vezet, ha nem sikerül elkerülni. |
| FIGYELMEZTETÉS | A „FIGYELMEZTETÉS” kifejezés olyan veszélyhelyzetet jelez, amely adott esetben halálesethez vagy súlyos sérüléshez vezethet, ha nem sikerül elkerülni. |
| VIGYÁZAT | A „VIGYÁZAT” kifejezés a biztonsági figyelmeztető szimbólummal együtt használva olyan veszélyhelyzetet jelez, amely esetlegesen kisebb vagy közepes sérüléshez vezethet. |
| MEGJEGYZÉS | A „MEGJEGYZÉS” kifejezést a személyi sérüléshez nem kapcsolódó eljárásokra vonatkozóan használjuk. |

Termékspecifikus utasítások

Telepítés

Kiberbiztonság

⚠ FIGYELEM A rendszer feletti irányítás elvesztésének és védett adatok kikerülésének kockázata

- ▶ Ne telepítse a terméket közvetlen csatlakozási felülettel vagy kapcsolattal a termék felhasználójának ellenőrzésén kívül eső nyilvános hálózat felé.
- ▶ Ügyeljen arra, hogy a termékhez csatlakoztatott rendszerek teljes mértékben az Ön ellenőrzése alatt álljanak. A termék biztonságos elérése és üzemeltetése érdekében ügyeljen arra, hogy ezeket a csatlakozási felületeket és rendszereket biztonsági tűzfal(ak) védje/védjék a megfelelő fizikai és digitális hitelesítéssel, hozzáférés-ellenőrzéssel és más szükséges biztonsági intézkedésekkel a termék környezetében, például a digitális hálózaton.
- ▶ A terméket el kell különíteni a hálózat(ok) azon részeitől, amelyeket nem a termékhez alakítottak ki, illetve nem szükségesek ahhoz.

Általános információ a biztonságos üzembe helyezésről

A berendezés telepítését kizárólag arra jogosult szakember végezheti.

Függeszse fel a szerszámot biztonságosan, például emelő használatával. Ha felfogatóbilincset használ, vigyázzon arra, hogy az legyen jó állapotban és megfelelően rögzítve.

A sarokfej cseréje

MEGJEGYZÉS Csak a szerszámmal kompatibilis sarokfejeket használjon.

A nem megfelelő típusú sarokfej használata helytelen meghúzást és pontatlan nyomatékszámítást okozhat.

- ▶ A kompatibilis sarokfejeket lásd a 2. oldalon.
- ▶ A beszerelési útmutatót lásd a 3. oldalon.

Működtetés

Általános információ a biztonságos üzemeltetésről

- **A beakadásveszély miatt ne viseljen kesztyűt.**
- **A szerszám használata közben készüljön fel a reakcióerőre.** A szerszám markolatát mindig erősen kell fogni, ellentartva a forgórész forgási irányával ellenkező irányban, ezáltal csökkentve a végső meghúzás vagy a meglazítás hirtelen nyomatékreakciójának hatását.
- **Soha ne a fejet, a foglalatot vagy a bővítményt tartsa.**
- **A kezelőnek és a karbantartónak képesnek kell lennie a szerszám kezelésére, tekintetbe véve annak méreteit, súlyát és teljesítményét.**
- **Ha lehetséges használjon egy felfüggesztő kart, hogy csökkentse a visszaható nyomatékot. Ha a felfüggesztő kar használata nem lehetséges, javasolt oldalsó markolatokat alkalmazni az egyenes házú és pisztolyfogantyús szerszámoknál; sarok-csavarbehajtó gépeknél visszahatás elleni rudak alkalmazandók.** Javasolt alkalmazni valamilyen nyomatékcsoökkentő módszert, ha a visszaható nyomaték egyenes házú szer-

számoknál 4 Nm-nél (3 lbf.ft), pisztolyfogantyús szer-
számoknál 10 Nm-nél (7,5 lbf.ft) vagy sarok-csavarbeha-
jtó gépeknél 60 Nm-nél (44 lbf.ft) nagyobb.

- **Az alulhúzott vagy túlhúzott kötőelemek súlyos sérülést okozhatnak.** Az előírt nyomatékú csatlakozó-
darabok nyomatékát nyomatékmérővel kell ellenőrizni.
Az úgynevezett „kattanós” nyomatékkulcsokkal nem
lehet megállapítani egy esetleges túlhúzást, ami veszélyes
lehet. A túlhúzott és alulhúzott kötőelemek törhetnek, ki-
lazulhatnak és leválhatnak. A kilazult szerelvények nagy
sebességgel lerepülhetnek.
- **Csak jó állapotú, szerszámgépekhez vagy ütőszerszámokhoz való foglalatokat szabad használni.** Ne
használjon kéziszerszámokhoz való foglalatokat.
- **Amikor szerszámgépet használ, a gépkezelő kényel-
metlenséget érezhet karjában, kezében, vállában,
nyakában vagy más testrészein.** Váltoгasson a
megfelelő testhelyzetek között a munkanap során, biztos
lábtartással, elkerülve a kényelmetlen vagy nem egyen-
súlyban lévő testhelyzetet.
- **Az ismétlődő mozdulatok, a célszerűtlen testhelyzetek
és a vibráció káros lehet a kezekre és a karokra.**
Hagyja abba a szerszám használatát és forduljon or-
voshoz, ha zsibbadás, viszketés, fájdalom vagy a bőr elfe-
héredése lép fel!
- **Legyen óvatos, amikor szűk helyen használja.** Vi-
gyáznia kell a szerszám és a munkadarab közé kerülő kéz
sérülésére.
- **A nagy zajszint tartós halláskárosodást okozhat.**
Használjon zajvédelmi eszközöket a munkáltató előírásai,
illetve a munkaegészségügyi vagy munkabiztonsági
előírások szerint.
- **Rögzítse biztonságosan a munkadarabot.**
- **Ismeretlen környezetben óvatosan mozogjon.** Legyen
tudatában a munkavégzés során keletkező potenciális
veszélyeknek! Ez a szerszám nem rendelkezik elektromos
áramforrásokkal történő érintkezéshez elektromos
szigeteléssel.

Kuplunggal rendelkező szerszámok: A termék használata
előtt ellenőrizze a kuplung kioldását. A kuplungbeállítás után
azonnal ellenőrizni kell, hogy jól működik-e.

Torzíós rúddal együtt használt szerszámok: A szerszám
használata közben soha ne helyezze kezét a reakciós rúd
közelébe. Kérjük, a szerszám bekapcsolása előtt tanulmány-
ozza a tengely forgásirányát, ugyanis a reakcióerő váratlan
irányban hathat, ami zúzóvási veszélyt jelent.

⚠ FIGYELEM Zúzóvási veszély



0690 9110 05 9830 0144 00

Ellenőrizze a szerszám forgási irányát, mielőtt elindítaná!
A szerszám hirtelen elindulása a nem várt forgási
irányban súlyos személyi sérülést és a tulajdon
károsodását okozhatja. A mozgó alkatrészek zúzóvási
és vágási sérüléseket okozhatnak.

- ▶ Mielőtt a szerszámgépet elindítaná, ellenőrizze a szerszám forgási irányának beállítását.
- ▶ Tartsa távol a kezét és ujjait a mozgó alkatrészekről.

⚠ FIGYELEM Sérülésveszély

Ügyeljen arra, hogy helyes paraméterfájlt alkalmazzon.
A hibás paraméterfájl túl magas nyomatékot, ebből
adódóan pedig személyi sérülést okozhat.

- ▶ Hasonlítsa össze a vezérlőegységen szereplő max-
imális nyomást a szerszám műszaki adatai között
feltüntetett maximális nyomatékkal, amelyeknek
megegyezőnek kell lenniük.

Szervizelés és karbantartás

Általános információ a biztonságos szervizelésről és karbantartásról

A váratlan indítás elkerülése érdekében szervizelés közben a
vezérlőt mindig tartsa kikapcsolva, és a cserélhető akkumulá-
torok legyenek kivéve belőle.

A berendezés szervizelését kizárólag arra jogosult szakember
végezheti.

Tisztítási útmutató

Az alkatrészek tisztításához használjon nedves textíliát. A
textíliát kizárólag vízzel itassa át; oldószert tartalmazó
tisztítószer erre a célra nem alkalmazható!

Az aktuális javaslatoknak és az adott szerszámnak megfelelő
tisztítási útmutatásért forduljon a(z) Atlas Copco sz-
erelőjéhez.

Az elektrosztatikus kisüléssel kapcsolatos problémák megelőzése

A termék és a vezérlőegység belsejében található része-
gységek elektrosztatikus kisülésre érzékenyek. A jövőbeni
meghibásodások elkerülése érdekében a javításnak és karban-
tartásnak elektrosztatikus kisülések szempontjából igazoltan
biztonságos környezetben kell történnie. Az alábbi ábrán egy
megfelelő szerviz-munkaállomás látható.

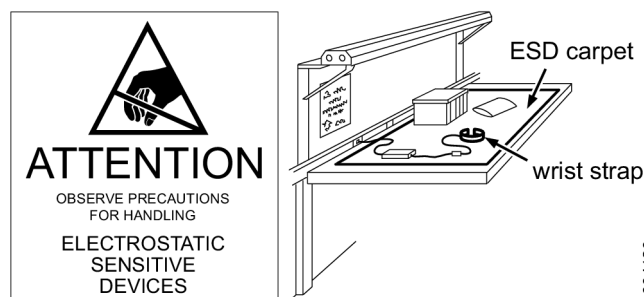

s004120

Szerszámgépekre vonatkozó általános biztonsági figyelmeztetések

▲ FIGYELEM Olvassa el a szerszámgépre vonatkozó összes biztonsági előírást, útmutatót, illusztrációt és műszaki adatokat.

Az alábbiakban felsorolt utasítások be nem tartása áramütést, tüzet és/vagy súlyos sérülést okozhat.

Mentse el az összes figyelmeztetést és utasítást a későbbi hivatkozáshoz.

A figyelmeztetéseken szereplő „szerszámgép” kifejezés a hálózati áramról működtetett (tápkábellel rendelkező) vagy az akkumulátorral működtetett (tápkábel nélküli) szerszámgépekre vonatkozik.

A munkaterület biztonsága

- **Tartsa tisztán a munkaterületet és biztosítson jó megvilágítást.** A telezsúfolt, vagy sötét helyek balesetveszélyesek lehetnek.
- **Ne működtesse a szerszámgépeket robbanékony környezetben és gyúlékony vegyi anyagok, -gázok vagy -por közelében.** A szerszámgépek működés közben szikrát képezhetnek, ami tüzet idézhet elő.
- **Gyermekeket és illetéktelen személyeket tartsa távol a működő szerszámgéptől.** Ha elvonják figyelmét, elveszítheti a szerszámgép fölötti uralmat.

Elektromos biztonság

- **A szerszámgépek csatlakozódugói találnak a fali aljzatokhoz. Soha, semmilyen formában ne módosítsa a dugaszt. Ne használjon elosztókat földelt (testelt) szerszámgépekkel.** A nem módosított csatlakozódugaszok és a megfelelő hálózati csatlakozók csökkentik az áramütés veszélyét.
- **Kerülje az érintkezést a testelt vagy földelt felületekkel, például a csövekkel, radiátorokkal, tűzhelyekkel és fagyasztókkal.** Az elektromos áramütés veszélye fokozottan magas, ha teste földelve van.
- **Ne tegye ki az elektromos szerszámgépeket esőnek vagy nedvességnek.** Ha a szerszámgépbe víz jut, megnövekedik az áramütés veszélye.
- **Ne használja más célra a készülék kábelét. Ne próbálja a készüléket a kábeltől húzni, szállítani vagy leválasztani a hálózati csatlakozóról. A kábelt tartsa távol a melegtől, olajtól, éles szélektől vagy mozgó alkatrészekről.** A sérült, vagy összezsugorodott vezetékek növelik az elektromos áramütés kockázatát.
- **Ha a szerszámgépet szabad ég alatt működteti, használjon kinti használatra alkalmas hosszabbítót.** Az ilyen hosszabbító csökkenti az áramütés-veszélyt.
- **Ha elkerülhetetlen, hogy a szerszámgépet nyirkos helyiségben működtesse, használjon maradékáramvédelemmel ellátott tápegységet (RDC).** Az RCD használata csökkenti az áramütés veszélyét.

Személyes biztonság

- **Legyen fokozottan éber és hagyatkozzon józan eszére, amikor a szerszámgépet működteti. Ne használja a szerszámgépet, ha fáradt, és ha alkohol vagy gyógyszer hatása alatt van.** Egy pillanatnyi figyelmetlenség a működtetés közben súlyos személyi sérülést okozhat.

- **Használjon védőfelszerelést. Mindig viseljen védőszemüveget.** A maszkok, csúszásbiztos lábbelik, védősisakok és hallásvédelmi eszközök megfelelő körülmények közötti használata nagymértékben csökkenti a személyi sérülések kockázatát.
- **Ügyeljen, hogy a szerszámgép véletlenszerűen ne induljon. A kapcsolót állítsa kikapcsolt helyzetbe mielőtt a tápforráshoz és/vagy az akkumulátorhoz csatlakoztatná, vagy felemelné és hordozná a berendezést.** Ha a szerszámgép hordozása közben ujjai a kapcsolón vannak, vagy ha áram alá helyezi a szerszámgépet miközben a kapcsoló bekapcsolt helyzetben van, ez balesetet okozhat.
- **Távolítsa el minden szabályozócsavart vagy kulcsot, mielőtt a szerszámgépet bekapcsolná.** Ha a forgórészhez csatlakozó kulcsot vagy csavarkulcsot ott hagyja, ez személyes sérülést okozhat.
- **Ne nyúljon át fölötté. Mindig támassza meg biztonságosan lábait, és vigyázzon egyensúlyára.** Stabil testhelyzetben jobban kezelni tudja a szerszámgépet váratlan helyzetekben.
- **Viseljen megfelelő ruházatot. Ne viseljen ékszereket vagy bő ruházatot. Tartsa távol a haját és ruházatát a mozgó alkatrészekről.** A bő ruhák, ékszerek vagy hosszú haj beakadhat a mozgó részekbe.
- **Ha van por kivonását és begyűjtését végző eszköz, biztosítsa azok megfelelő csatlakoztatását és használatát.** A por begyűjtése csökkentheti a porhoz kapcsolódó veszélyeket.
- **A szerszámgépre vonatkozó biztonsági alapelvek betartására akkor is figyeljen oda, amikor már a hosszabb idejű használat miatt megszokássá vált azok működtetése, és otthonosan bántik velük.** Egy figyelmetlen mozdulat vagy művelet egyetlen másodperc töredéke alatt is súlyos személyi sérülést okozhat.
- **Az elektromos szerszámgépet a szigetelt markolófelületen fogja meg, amikor olyan munkát végez, ahol a kötőelem nem látható vezetékekhez érhet hozzá.** Ha a szorító hozzáér egy áram alatt lévő vezetékhez, a szerszámgép áram alá kerülhet, és a gépkezelő áramütést szenvedhet.

A szerszámgép használata és karbantartása

- **Ne erőltesse túl a szerszámgépet. Használja a célnak megfelelő szerszámgépet.** A megfelelő szerszámgéppel jobban és biztonságosabban végezheti el a munkát.
- **Ne használja a szerszámgépet, ha a kapcsoló nem működik.** A meghibásodott kapcsolóval rendelkező szerszámgép használata veszélyes és azonnali javításra szorul.
- **A szerszámgép javítása, tartozékok cseréje vagy módosítása, illetve a gép tárolása előtt húzza ki a szerszám csatlakozóját az aljzathoz és/vagy vegye ki az akkumulátort, ha kivehető.** Ezekkel az óvintézkedésekkel megakadályozhatja a szerszámgép véletlen bekapcsolását.
- **Tárolja a nem használt szerszámgépeket a gyermekektől távol és ne engedje, hogy azt a használatát és az utasításokat nem ismerő személyek használhassák.** A szerszámgépek megfelelő képzettség nélküli használata veszélyes.

- **Szerszámok és tartozékok felszerelése** Ellenőrizze a mozgó részek beállítását és rögzítését, a részek törésmenetségét és minden olyan állapotot, amely befolyásolhatja a szerszám működését. Ha sérült, a szerszámot használat előtt javíttassa meg. Számos balesetet a nem megfelelően karbantartott szerszámgépek okozzák.
- **Tartsa a vágóeszközöket élesen és tisztán.** A megfelelően karbantartott, élezett vágószerszám éle kevésbé hajlik el és pontosabban irányítható.
- **Használja a szerszámgépet, tartozékokat és szerszámhegyeket az útmutatásnak megfelelően, figyelembe véve a munkakörülményeket és az elvégzendő munkát.** A szerszámgépek nem rendeltetésszerű munkára való használata veszélyes helyzetet eredményezhet.
- **Tartsa szárazon, tisztán és olajtól és zsírtól mentesen a fogantyúkat és markolatokat.** Csúszós fogantyúkkal és markolatokkal a szerszámgép nem tartható biztonságosan kézben és váratlan helyzetekben nehezebben kezelhető.

Az akkumulátoros eszköz használata és karbantartása

- **Az akkumulátort csak a gyártó által megadott töltővel töltsé.** Az egy bizonyos akkumulátorcsomag töltésére alkalmas töltő egy másik típusú akkumulátor töltésekor tüzet okozhat.
- **A szerszámgépet csak a megadott akkumulátorral használja.** Az előírástól eltérő akkumulátorok használata sérülés- és tűzveszélyes lehet.
- **Ha az elemeket nem használja, tartsa távol azokat fémtárgyaktól, papírkapcsoktól, érméktől, kulcsoktól, tűktől, csavaroktól és minden olyan kisebb vezető fémtárgytól, amely az elem pólusait összekapcsolhatja.** Ha az akkumulátor pólusait rövidre zárja, ez tűzveszélyes lehet.
- **Szélsőséges körülmények között az akkumulátorból folyadék folyhat ki; kerülje az akkumulátorral való érintkezést. Ha véletlenül hozzáér a folyadékhoz, bőséges vízzel azonnal mossa le. Ha a folyadék a szembe kerül, forduljon orvoshoz.** Az akkumulátorból szivárgó folyadék bőrirritációt vagy felületi égést okozhat.
- **Ne használja az akkumulátort vagy a szerszámot, ha sérült, vagy módosították.** A sérült vagy módosított akkumulátorok kiszámíthatatlan működése tűz- és robbanásveszéllyel járhat, vagy személyi sérülést okozhat.
- **Ne tegye ki az akkumulátort vagy a szerszámot tűznek és magas hőmérsékletnek.** A tűz és a 130 °C-nál magasabb hőmérséklet robbanást okozhat.
- **Tartsa be a töltésre vonatkozó utasításokat és ne töltsé az akkumulátort vagy a szerszámot az utasításokban megadottól eltérő környezeti hőmérsékleten.** A nem megfelelő töltés, vagy a külső hőmérséklet figyelmen kívül hagyása az akkumulátor károsodását okozhatja és tűzveszéllyel járhat.

Szerviz

- **A szerszámgépet kizárólag szakképzett szerelő szervizelheti, eredeti cserealkatrészek használatával.** Ezáltal biztosítható a szerszámgép biztonságos használata.

- **Ne javítsa a sérült akkumulátort.** Az akkumulátor szervizelését kizárólag a hivatalos márkaszervíz vagy szak-szervíz végezheti.

Jelek és matricák

A gép jelölésekkel és matricákkal van ellátva, melyek fontos információkat tartalmaznak a személyi biztonságra és a termék karbantartására vonatkozóan. A jelölések és matricák mindig jól olvashatók legyenek. Új jelek és matricák a tartalék alkatrészek listájáról rendelhetők.



s011050

Hasznos információk

ServAid

A rendszeresen frissített ServAid portál különböző műszaki információkkal szolgál, többek között:

- Szabályozási és biztonsági információk
- Műszaki adatok
- Szerelési, használati és szervizelési útmutatók
- Pótalkatrészlisták
- Tartozékok
- Méretrajzok

Látogasson el a következő címre: <https://servaid.atlascopco.com>.

További műszaki információkért forduljon a helyi Atlas Copco-képviselőhöz.

Termékbiztonsági videó csavarbehajtóhoz

Tudjon meg többet az Atlas Copco csavarbehajtókról és a biztonságos működéshez szükséges elvégzendő műveletekről. Kattintson a hivatkozásra vagy szkennelje be a videó alatt található QR kódot:

<https://www.youtube.com/watch?v=FAh6yttvUpw>



Tehnični podatki

Podatki o izdelku

Napetost motorja

35 V d.c.

| | |
|----------------|------------------------------|
| Moč motorja | 500 W |
| Hitrost | 1205 r/min |
| Razpon navorov | 1.4 - 7 Nm (1.0 - 5.2 ft lb) |
| Teža | 1.02 kg (2.25 funtov) |

| | |
|--------------------------|----------------------------------|
| Temperatura med prevozom | -20 do +40 °C (-4 do +104 °F) |
| Temperatura skladiščenja | +10 do +25 °C (+50 do +77 °F) |

Združljivost kableskega napajalnika

| | |
|-----------------------|-------------|
| Pripomoček | Št. artikla |
| Power Supply Unit 950 | 8432084006 |

Napajalnik, združljiv vse do 140 Nm.

Vir napajanja izdelka

Izdelek se lahko uporablja ali z baterijo ali napajalnim kablom z električnim napajalnikom.

Informacije o brezžični LAN povezavi

| Regulativna domena | Pas | Kanali Tx |
|--------------------|----------|---|
| ETSI | 2,4 GHz | 1, 2, 3, 4, 5, 6, 7, 8, 9, 10, 11 |
| | U-NII-1 | 36, 40, 44, 48 |
| | U-NII-2 | 52, 56, 60, 64 |
| | U-NII-2e | 100, 104, 108, 112, 116, 120, 124, 128, 132, 136, 140 |
| FCC/IC | 2,4 GHz | 1, 2, 3, 4, 5, 6, 7, 8, 9, 10, 11 |
| | U-NII-1 | 36, 40, 44, 48 |
| | U-NII-2 | 52, 56, 60, 64 |
| | U-NII-2e | 100, 104, 108, 112, 116, 132, 136, 140 |
| | U-NII-3 | 149, 153, 157, 161, 165 |

Skladnost baterij

| Dodatek | Št. artikla |
|------------------------|--------------|
| Baterija, 14V (2,5 Ah) | 4211 6130 02 |
| Baterija, 18V (2,5 Ah) | 4211 6030 85 |
| Baterija, 18V (2,5 Ah) | 4211 6130 06 |
| Baterija, 36V (2,5 Ah) | 4211 6030 86 |
| Baterija, 36V (2,5 Ah) | 4211 6130 14 |

Temperatura okolja

Za najboljše delovanje in najdaljšo življenjsko dobo baterije naj bo baterija znotraj priporočenega temperaturnega razpona.

| | |
|---------------------------------|----------------------------------|
| Delovna temperatura, polnjenje | +5 do +40 °C (+41 do +104 °F) |
| Delovna temperatura, praznjenje | 0 do +40 °C (+32 do +104 °F) |

Baterije ne postavljajte na neposredno sončno svetlobo.

Temperature polnilnika

| | |
|--------------------------------|----------------------------------|
| Delovna temperatura polnilnika | +5 do +40 °C (+41 do +104 °F) |
|--------------------------------|----------------------------------|

Vrednost SAR za EU

Vrednost SAR za EU: 0.55

Združljivost napajalnika

| Dodatek | Št. artikla |
|----------------|--------------|
| Polnilnik Flex | 4211 6083 84 |

Maksimalna izhodna moč oddajanja

| Radijska tehnologija | Razpon frekvence (MHz) | Maksimalna oddajna moč EIRP (dBm) |
|---|------------------------|-----------------------------------|
| Wi-Fi® | 2402-2480 | 19,46 |
| Wi-Fi® | 5180-5320 | 20,37 |
| Wi-Fi® | 5500-5700 | 18,39 |
| Bluetooth® brezžična tehnologija / Bluetooth® z nizko porabo energije | 2402-2480 | 9,29 |

Wi-Fi® je registrirana blagovna znamka družbe Wi-Fi Alliance®

Beseda, oznaka in logotipi Bluetooth® so registrirane blagovne znamke v lasti družbe Bluetooth SIG, Inc.

Izjave

Odgovornost

Številni dogodki v delovnem okolju lahko vplivajo na postopek privijanja in potrebujejo potrditev rezultatov. V skladu z veljavnimi standardi in/ali pravili na tem mestu zahtevamo, da preverite nastavljeni moment in smer vrtenja po vsakem dogodku, ki lahko vpliva na rezultat privijanja. Primeri takih dogodkov vključujejo med ostalim tudi:

- začetna namestitvev orodnega sistema
- sprememba šarže dela, sornika, šarže vijaka, orodja, programske opreme, konfiguracije ali okolja
- sprememba zračnih ali električnih povezav
- sprememba ergonomije linije, procesa, kakovostnih postopkov ali praks

- zamenjava operaterja
- vsaka druga sprememba, ki vpliva na rezultat procesa privijanja

Preverjanje mora:

- Zagotoviti, da se pogoji za sklepe niso spremenili zaradi vplivnih dogodkov.
- Biti izvedeno po začetni namestitvi, vzdrževanju ali popravilu opreme.
- Se pojaviti vsaj enkrat na zamik ali drugo primerno frekvenco.

IZJAVA EU O SKLADNOSTI

V družbi **Atlas Copco Industrial Technique AB**, SE-105 23 STOCKHOLM SWEDEN, na izključno lastno odgovornost izjavljamo, da je izdelek (z imenom, tipom in serijsko številko z naslovnice) skladen z naslednjimi direktivami: **2006/42/EC (MD)**, **2011/65/EU (RoHS)**, **2014/53/EU (RED)**, **2015/863/EU (RoHS amendment)**

Uporabljeni usklajeni standardi:

EN 300 328 V2.2.2, **EN 300 440 V2.1.1**, **EN 301 489-1 V2.1.1**, **EN 301 489-17 V3.2.4**, **EN 301 893 V2.1.1**, **EN 50566:2017**, **EN 55014-1:2017**, **EN 55014-2:2015**, **EN 61000-6-2:2005**, **EN 61000-6-3:2007+A1**, **EN 61000-6-4:2007+A1**, **EN 62841-1:2015**, **EN 62841-2-2:2015**

Pristojni organ lahko zaprosi za pridobitev potrebnih tehničnih podatkov pri:

Aleksandra Duric, Product Compliance Manager, Atlas Copco Industrial Technique AB, SE-105 23 Stockholm Sweden

Stockholm, 1 September 2023

Håkan Andersson, Managing Director

Podpis izdajatelja



Deklaracija o hrupu in vibracijah

- Raven zvočnega tlaka < 70 dB(A), negotovost 3 dB(A), v skladu s standardom ISO15744.
- Raven zvočnega tlaka < 80 dB(A), negotovost 3 dB(A), v skladu s standardom ISO15744.
- Skupna vrednost vibracij < 2.5 m/s², negotovost - m/s², v skladu s standardom ISO28927-2.

Te deklarirane vrednosti so bile pridobljene z laboratorijskimi preskusi tipa, opravljenimi v skladu z navedenimi standardi, in so primerljive z deklariranimi vrednostmi drugih orodij, testiranih v skladu z istimi standardi. Te deklarirane vrednosti niso primerne za uporabo pri oceni tveganj. Vrednosti, izmerjene na posameznem delovnem mestu, so lahko tudi višje.

Dejanske vrednosti izpostavljenosti in tveganja za posameznega uporabnika so edinstvena in odvisna od načina dela uporabnika, obdelovanca in ureditve delovne postaje, ter tudi od časa izpostavljenosti in fizične pripravljenosti uporabnika.

Družba **Atlas Copco Industrial Technique AB** ne more odgovarjati za posledice uporabe navedenih vrednosti namesto vrednosti, ki odražajo dejansko izpostavljenost pri individualni oceni tveganja na delovnem mestu, nad katerim ta družba nima nobenega nadzora.

Če uporabe tega orodja ne vodite na ustrezen način, lahko povzroči sindrom vibracij v rokah in zgornjih udih. EU navodila za vodenje vibracij roke lahko najdete, če dostopite do <http://www.pneurop.eu/index.php> in izberete "Tools" (orodja) nato pa še "Legislation" (zakonodaja).

Priporočamo program zdravstvenega nadzora za zgodnje odkrivanje simptomov, povezanih z izpostavljenostjo vibracijam, da se lahko z ustreznimi organizacijskimi ukrepi preprečijo nadaljnje poškodbe.

- i** Če je ta oprema namenjena za pritrditev na stroj: Emisija hrupa je podana kot vodilo proizvajalcu stroja. Podatki o emisiji hrupa in tresljavev za celoten stroj morajo biti navedeni v priročniku z navodili za uporabo stroja.

OEE0

Informacije o **odpadni električni in elektronski opremi** (WEEE oz. OEE0):

Ta izdelek in njegove informacije ustrezajo zahtevam direktive oz. regulativ WEEE oz. OEE0 (2012/19/EU), tako da je treba z njima ravnati skladno s to direktivo oz. regulativami.

Izdelek je označen z naslednjim simbolom:



Izdelki, označeni s simbolom prečrtanega smetnjaka, podčrtanega z enojno črto, vsebujejo dele, s katerimi je potrebno rokovati v skladu z direktivo oz. regulativami WEEE (OEE0). Celoten izdelek ali dele WEEE (OEE0) lahko pošljete v obdelavo svojemu "centru za stranke".

Radijske motnje

To je izdelek iz razreda A. Ta izdelek lahko v gospodinjstvem okolju povzroči radijske motnje.

Informacije o 33. členu v sistemu REACH

Evropska uredba (EU) št. 1907/2006 o registraciji, evalvaciji, avtorizaciji in omejevanju kemikalij (REACH) med drugim določa zahteve glede obveščanja znotraj dobavne verige. Zahteve po obveščanju veljajo tudi za izdelke, ki vsebujejo t.i. snovi, ki zbuja veliko skrb («seznam kandidatov»). 27. 06. 2018 je bil na seznam kandidatov dodan svinec (CAS nr 7439-92-1).

Skladno z zgoraj navedenim vas obveščamo, da lahko določene električne in mehanske komponente izdelka vsebujejo svinec. To je v skladu s trenutno zakonodajo o omejevanju snovi in na osnovi zakonitih izjem v direktivi RoHS (2011/65/EU). Svinec med običajno uporabo ne bo iztekal ali mutiral iz izdelka, koncentracija svinca v celotnem izdelku pa

je bistveno nižja od veljavne mejne vrednosti. Prosimo, pri odstranjevanju svinca ob koncu življenjske dobe izdelka upoštevajte lokalne zahteve.

lokalne zahteve

⚠ OPOZORILO

Ta izdelek vas lahko izpostavi kanikalijam, vključno s svincom, ki po vedenju države Kalifornije povzroča raka in okvare ob rojstvu oz. druge reproduktivne težave. Za več informacij obiščite

<https://www.p65warnings.ca.gov/>

Varnost

NE ZAVRZITE – POSREDUJTE UPORABNIKU

⚠ OPOZORILO Preberite vsa varnostna opozorila, navodila, ilustracije in specifikacije, ki jih prejmete z električnim orodjem.

Če navodil, ki so navedena spodaj, ne upoštevate, lahko pride do električnega udara, požara in/ali hudih poškodb.

Vsa opozorila in navodila shranite za prihodnjo uporabo.

⚠ OPOZORILO Vedno je treba upoštevati vsa varnostna pravila za namestitev, uporabo in vzdrževanje, ki so skladna z lokalno zakonodajo.

Izjava o uporabi

- Samo za profesionalno uporabo.
- Tega izdelka in njegovih dodatkov ni dovoljeno spreminjati na noben način.
- Če je izdelek poškodovan, ga ne uporabljajte.
- Če postanejo oznake s podatki o izdelku ali opozorila na nevarnosti, ki so na izdelku, neberljivi ali odpadejo, jih morate takoj zamenjati.
- Izdelek lahko nameščajo, upravljajo in servisirajo samo osebe, usposobljene za tako delo v industrijskem okolju.

Namen uporabe

Ta izdelek je namenjen za namestitev in odstranitev navojnih pritrdilnih elementov v lesu, kovini ali plastiki.

Druga vrsta uporabe ni dovoljena.

Uporaba drugih nadomestnih delov ali dodatkov, razen tistih, ki jih je prvotno dobavil proizvajalec, lahko povzroči poslabšanje delovanja in povečano potrebo po vzdrževanju, raven hrupa ali vibracije, ter posledično popolno razveljavitev odgovornosti proizvajalca.

Kabelska in baterijska orodja: Samo za notranjo uporabo.

Varnostne opozorilne besede

Varnostne opozorilne besede **Nevarnost, Opozorilo, Pozor** in **Opomba** pomenijo naslednje:

| | |
|-----------|---|
| NEVARNOST | NEVARNOST pomeni nevarno situacijo, ki bo povzročila smrt oz. resne poškodbe, če se ji ne izognete. |
| OPOZORILO | OPOZORILO pomeni nevarno situacijo, ki lahko povzroči smrt oz. resne poškodbe, če se ji ne izognete. |
| POZOR | Beseda POZOR v povezavi z varnostnim opozorilnim simbolom pomeni nevarno situacijo, ki lahko povzroči manjša ali zmerne poškodbe, če se ji ne izognete. |
| OPOMBA | OPOMBA se uporablja za praktične teme, ki niso povezane s telesnimi poškodbami. |

Navodila, specifična za izdelek

Namestitev

Kibernetska varnost

⚠ OPOZORILO Tveganje izgube nadzora nad sistemom in izpostavljenost podatkov

- ▶ Izdelka ne nameščajte z neposrednim vmesnikom oz. povezavo z javnim omrežjem, ki je zunaj nadzora uporabnika tega izdelka, kot je na primer internet.
- ▶ Prepričajte se, da so sistemi, s katerimi je izdelek povezan, pod vašim popolnim nadzorom. Prepričajte se, da so ti vmesniki in sistemi zaščiteni z varnostnimi požarnimi zidovi z ustreznim fizičnim in digitalnim preverjanjem pristnosti, nadzorom dostopa in drugimi potrebnimi varnostnimi ukrepi, ki se uporabljajo v okolju izdelka, na primer digitalnem omrežju, za varen dostop do izdelka in upravljanjem z njim.
- ▶ Izdelek mora biti ločen od delov omrežja, ki jih izdelek ne potrebuje oz. niso zasnovani za povezavo z izdelkom.

Splošna varnost pri namestitvi

Namestitev naj izvaja samo usposobljeno osebje.

Orodje obesite na varen kraj, na primer z uporabo balanserja. Kadar uporabljate obešalni jarem, preverite, ali je v dobrem stanju in ali je pravilno pritrjen.

Menjava kotne glave

OPOMBA Uporabljajte le kotne glave, združljive z orodjem. Uporaba napačne kotne glave lahko povzroči napačna privijanja in napačne izračune navora.

- ▶ Združljive kotne glave najdete na 2. strani.
- ▶ Navodila za namestitev najdete na 3. strani.

Delovanje

Splošna varnost pri delovanju

- Zaradi nevarnosti zapletanja ne nosite rokavic.

- **Bodite pripravljeni na reakcijsko silo, do katere pride pri uporabi tega orodja.** Držalo orodja zmeraj varno podložite v nasprotni smeri vrtenja vretena, da bi zmanjšali učinek nenadnih navornih reakcij pri končnem privijanju in pri začetnem rahljanju.
- **Nikoli ne primite za pogon, pušo ali podaljšek pogona.**
- **Upravljalci morajo biti fizično sposobni upravljati tovor, težo in moč orodja.**
- **Če je mogoče, uporabite suspenzijsko roko za absorpcijo reakcijskega navora. Če to ni mogoče, se priporoča stranske ročaje za orodja z ravnim ohišjem in orodja s pištolnim ročajem; za kotne vijačnike za matice se priporočajo reakcijske prečke.** Priporočena je uporaba sredstev za absorpcijo reakcijskega navora, ki presega 4 Nm (3 lbf.ft) za orodja z ravnim ohišjem, nad 10 nM (7,5 lbf.ft) za orodja s pištolnim ročajem in nad 60 Nm (44 lbf.ft) za kotne vijačnike za matice.
- **Zaradi preveč ali premalo privitih spojnih elementov lahko pride do hudih poškodb.** Sklopi, pri katerih je potreben poseben zatezni moment, je treba preverjati z merilnikom zateznega momenta. Tako imenovani momentni ključki na "klik" ne preverjajo morebitno nevarnih okoliščin previsokega navora. Preveč ali premalo priviti spojni elementi se lahko odlomijo, se odvijajo ali se ločijo. Sproščene sklope lahko izstrelijo ven.
- **Uporabljajte le električne ali udarne nastavke v dobrem delovnem stanju.** Ne uporabljajte ročnih puš.
- **Pri uporabi električnega orodja lahko uporabnik začuti neudobje v rokah, zgornjih udih, ramenih, vratu ali drugih delih telesa.** Med delovnikom spreminjajte položaj svojega telesa, ves čas stojte na varni površini in izogibajte se neobičajnim položajem, ko bi bilo vaše telo izven ravnotežja.
- **Ponavljajoči se gibi, nerodni položaji in izpostavljenost vibracijam lahko poškodujejo roke in noge.** V primeru, da pride do otrplosti, ščemenja, bolečin ali beljenja kože, prenehajte uporabljati to orodje in se posvetujte z zdravnikom.
- **Med uporabo v zaprtih prostorih bodite še posebej previdni.** Pazite, da se vam roka ne uklešči med orodjem in obdelovancem.
- **Visoka stopnja hrupa lahko povzroči trajno izgubo sluha.** Uporabljajte zaščito za ušesa, kot jo priporoča delodajalec ali predpisi o poklicnem zdravju in varnosti.
- **Poskrbite, da bo obdelovanec dobro pritrjen.**
- **V neznanih okoliščinah bodite izjemno previdni.** Zavedajte se mogočih nevarnosti, ki jih lahko ustvarite s svojimi delovnimi aktivnostmi. To orodje ni izolirano pred stikom z viri električnega toka.

Orodja, ki vsebujejo sklopko: Izdelka ne uporabljajte, če ne preverite, ali se sklopka sprosti. Takoj zatem, ko ste prilagodili sklopko, preverite, ali stroj deluje pravilno.

Orodje, uporabljeno skupaj z reakcijsko ročico: Med delovanjem orodja z roko nikoli ne posegajte v bližino reakcijskega droga. Pred zagonom orodja preverite smer vrtenja vretena, ker lahko reakcijska sila deluje v nepričakovani smeri pri tem pa pride do tveganja poškodb z zdobitvijo.

⚠ OPOZORILO Nevarnost zmečkanja



0690 9110 05 9830 0144 00

Pred začetkom preverite smer vrtenja orodja! Zagon orodja v nepričakovani smeri vrtenja lahko povzroči telesne poškodbe ali materialno škodo. Premikajoči se deli lahko stisnejo, zdobijo ali porežejo dele vašega telesa.

- ▶ Pred zagonom orodja preverite, ali se orodje vrti v pravo smer.
- ▶ Rok in prstov ne približujte premikajočim se delom.

⚠ OPOZORILO Tveganje poškodb

Prepričajte se, da uporabljate ustrezno datoteko s parametri. Napačna datoteka s parametri lahko povzroči previsok navor in posledično telesne poškodbe.

- ▶ Primerjajte maksimalni navor, ki jih prikazan na krmilniku, z maksimalnim navorom iz tehničnih podatkov orodja - vrednosti morata biti enaki.

Servisiranje in vzdrževanje

Splošna varnost pri servisiranju in vzdrževanju

Krmilnik naj bo med servisiranjem vedno izključen, baterije pa odstranjene, da tako preprečite nehoteni zagon.

Servisiranje naj izvaja samo usposobljeno osebje.

Navodila za čiščenje

Dele čistite z vlažno krpo. Uporabljajte samo vodo, ne uporabljajte čistil, ki vsebujejo topila.

Glede posebnih priporočil za čiščenje vašega konkretnega orodja se obrnite na servisnega tehnik družbe Atlas Copco

Preprečevanje težav zaradi elektrostatične razelektivitve (ESD)

Sestavni deli izdelka in krmilnika so občutljivi na elektrostatično razelektivitve. V izogib okvaram v prihodnosti se prepričajte, da servisna in vzdrževalna opravila izvajate v okoljih, ki ne predstavljajo tveganja za ESD. Spodnja slika prikazuje primer ustrezne servisne delovne postaje.

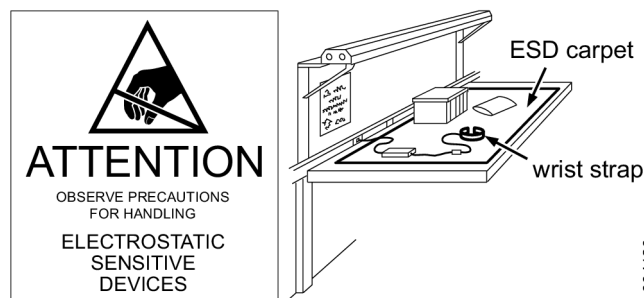

s004120

Splošna opozorila glede varnosti pri električnem orodju

⚠ OPOZORILO Preberite vsa varnostna opozorila, navodila, ilustracije in specifikacije, ki jih prejmete z električnim orodjem.

Če navodil, ki so navedena spodaj, ne upoštevate, lahko pride do električnega udara, požara in/ali hudih poškodb.

Vsa opozorila in navodila shranite za prihodnjo uporabo.

Izraz "električno orodje" v opozorilih se nanaša na vaše električno orodje, ki se napaja z omrežno elektriko (žično) ali preko baterije (brezžično).

Varnost na delovnem mestu

- **Delovno območje naj bo vedno čisto in dobro razsvetljeno.** Neurejene površine in temna območja so idealna za nezgode.
- **Z električnim orodjem ne delajte v eksplozivnih atmosferah, npr. v prisotnosti vnetljivih tekočin, plinov ali prahu.** Električna orodja ustvarjajo iskre, ki lahko vnamejo prah ali hlape.
- **Med delom z električnim orodjem se otroci in druge osebe ne smejo približevati delovnemu mestu.** Če vas kaj zmoti, lahko izgubite nadzor.

Električna varnost

- **Vtič električnega orodja mora ustrezati električni vtičnici.** Vtiča nikoli ne spreminjajte na noben način. Z ozemljenimi električnimi orodji ne uporabljajte nobenih adapterskih vtičev. Nespremenjeni vtiči in ustrezne vtičnice zmanjšajo tveganje električnih udarov.
- **Izogibajte se stiku z ozemljenimi površinami, kot so pipe, radiatorji, štedilniki in hladilniki.** Če je vaše telo ozemljeno, obstaja povečano tveganje električnega udara.
- **Električnega orodja ne izpostavljajte dežju ali mokrim pogojem.** Voda, ki vstopi v električno orodje, poveča tveganje električnega udara.
- **Kabla ne smete zlorabljati.** Kabla ne uporabljajte za prenašanje, vlečenje ali odklop električnega orodja. Kabla ne približujte virom toplote, olju, ostrim robovom ali premičnim delom. Poškodovani ali zapleteni kabli povečajo tveganje električnega udara.
- **Pri delu z električnim orodjem na prostem uporabite podaljševalni kabel, primeren za uporabo na prostem.** Uporaba kabla, primerne za uporabo na prostem, zmanjša tveganje električnega udara.
- **Če se delu z električnim orodjem na mokri lokaciji ni mogoče izogniti, uporabite napajanje, zaščiteno z napravo na diferenčni tok (RCD).** Uporaba naprave na diferenčni tok zmanjša tveganje električnega udara.

Osebna varnost

- **Pri uporabi orodja bodite pozorni, pazite na svoja dejanja in uporabljajte zdrav razum.** Električnega orodja ne uporabljajte, če ste zaspani ali pod vplivom mamil, alkohola ali zdravil. Trenutek nepozornosti med uporabo električnih orodij lahko povzroči hude osebne poškodbe.

- **Uporabljajte osebno zaščitno opremo.** Vedno nosite zaščito za oči. Zaščitna oprema, kot so protiprašna maska, zaščitni čevlji, ki ne drsijo, čelada ali zaščita sluha, ki se uporabljajo za ustrezne pogoje, zmanjšajo resnost osebnih poškodb.
- **Preprečite neželen zagon.** Pred povezavo z električnim napajanjem in/ali baterijskim paketom in preden primete ali prenašate orodje, morate poskrbeti, da bo stikalo v izklopljenem položaju. Prenašanje električnega orodja medtem ko držite prst na stikalu ali povezujete električno orodje z napajanjem, kliče po nezgodi.
- **Pred vklopom orodja odstranite prilagoditvene ključe ali ključe za odvijanje.** Ključ za odvijanje ali ključ, ki ga pustite priključenega na vrteči del orodja, lahko povzroči osebne poškodbe.
- **Pri delu ne segajte predaleč.** Vedno imejte ustrezno podlago in ohranjajte ravnotežje. S tem imate boljši nadzor nad električnim orodjem v nepričakovanih situacijah.
- **Nosite ustrezna oblačila.** Ne nosite ohlapnih oblačil ali nakita. Las in oblačil ne približujte premičnim delom. Ohlapna oblačila, nakit ali dolgi lasje se lahko ujamejo v premične dele.
- **Če so naprave zaščitene s povezavo naprav za odstranjevanje in zbiranje praha, poskrbite, da bodo priključeni in pravilno uporabljani.** Uporaba naprave za zbiranje prahu lahko zmanjša nevarnosti, povezane s prahom.
- **Ne dovolite, da bi zaradi poznavanja orodja, do katerega ste prišli z njegovo pogosto uporabo, postali malomarni in ne bi upoštevali varnostnih načel dela z orodjem.** Neprevidno dejanje lahko povzroči hude poškodbe v delčku sekunde.
- **Pri izvajanju del, kjer se pritrdilni element lahko dotakne skrite električne napeljave, morate električno orodje držati za izolirane prijemalne površine.** Pritrdilni elementi, ki vsebujejo "živo" žico, lahko električno napajajo izpostavljene kovinske dele električnega orodja in lahko električno udarijo upravljavca.

Uporaba električnega orodja in skrb zanj

- **Električnega orodja ne smete uporabljati na silo.** Uporabite orodje, ki ustreza vašim potrebam. S pravilno izbranim električnim orodjem lahko opravite delo bolje in varneje ter pri hitrosti, za katero je bilo narejeno.
- **Električnega orodja ne uporabljajte, če ga ne morete vklopiti in izklopiti z ustreznim stikalom.** Električna orodja, ki jih ne morete nadzorovati s stikalom, so nevarna in jih je treba popraviti.
- **Pred kakršnimi koli prilagoditvami, zamenjavo dodatkov ali shranjevanjem električnega orodja morate vtič odklopiti iz električnega napajanja in/ali odstraniti baterijo električnega orodja, če je le-ta odstranljiva.** Ti preventivni varnostni ukrepi zmanjšajo tveganje neželenega zagona električnega orodja.
- **Neuporabljena električna orodja shranite izven dosega otrok in ne dovolite, da bi osebe, ki se ne spoznajo na električna orodja ali ta navodila, upravljala električno orodje.** Električna orodja so v rokah neusposobljenih uporabnikov nevarna.

- Vzdržujte električna orodja in dodatke. Preverite neustrezno poravnano ali povezovanje premičnih delov, zlome in vsa druga stanja, ki lahko vplivajo na delovanje električnega orodja. Če je orodje poškodovano, ga morate pred uporabo dati na servis. Številne nezgode povzročijo ravno slabo vzdrževana električna orodja.
- Rezalna orodja naj bodo ostra in čista. Možnost zatikanja pravilno vzdrževanih orodij za rezanje z ostrimi rezalnimi robovi je manjša, poleg tega pa jih je lažje upravljati.
- Električna orodja, dodatke in nastavke orodij, itd. uporabljajte skladno s temi navodili, pri tem pa upoštevajte delovne pogoje in delo, ki ga želite opraviti. Uporaba električnega orodja za operacije, ki se razlikujejo od namena uporabe, lahko privede do nevarne situacije.
- Ročaji in prijemalne površine morajo biti suhe, čiste in brez olja ter maščob. Drseči ročaji in prijemalne površine ne dopuščajo varnega rokovanja z orodjem ter njegovega nadzora v nepričakovanih situacijah.

Uporaba baterijskega orodja in skrb zanj

- Baterije polnite samo s polnilcem, ki ga določi proizvajalec. Polnilce, ki je primeren za eno vrsto baterijskega paketa, lahko predstavlja tveganje za požar pri uporabi z drugim baterijskim paketom.
- Električna orodja uporabljajte samo s posebej določenimi baterijami. Uporaba drugih baterij lahko predstavlja tveganje za poškodbe in požar.
- Kadar baterijskega paketa ne uporabljajte, ga ne približujte drugim kovinskim predmetom, kot so papirnate sponke, kovanci, ključji, žblji, vijaki ali drugi majhni kovinski predmeti, s katerimi lahko vzpostavite stik med poloma. Vzpostavitev kratkega stika polov baterije lahko povzroči opekline ali požar.
- Pod neprimernimi pogoji lahko pride do izbrizga tekočine iz baterije; izogibajte se stiku s to tekočino. Če pride do nehotenega stika, splakujte z vodo. Če pride tekočina v stik z očmi, poiščite zdravniško pomoč. Tekočina, izbrizgana iz baterije, lahko povzroči draženje ali opekline.
- Ne uporabljajte baterijskega paketa ali orodja, ki je poškodovano ali spremenjeno. Poškodovane ali spremenjene baterije se lahko obnašajo nepredvidljivo in povzročijo ogenj, eksplozijo ali tveganje poškodb.
- Baterijskega paketa ali orodja ne izpostavite ognju ali čezmerni temperaturi. Izpostavljanje ognju ali temperaturi nad 130 °C lahko povzroči eksplozijo.
- Upoštevajte vsa navodila za polnjenje in baterijskega paketa ali orodja ne polnite izven temperaturnega razpona, ki je določen v navodilih. Nepravilno polnjenje ali pri temperaturah izven določenega temperaturnega razpona lahko poškoduje baterijo in povzroči tveganje požara.

Servisiranje

- Ali je vaše električno orodje servisiral usposobljen serviser, ki je pri tem uporabil samo identične nadomestne dele? S tem boste zagotovili nadaljnjo varnost električnega orodja.

- Nikoli ne servisirajte poškodovanih baterijskih paketov. Baterijske pakete lahko servisira samo proizvajalec ali pooblaščen serviserji.

Znaki in etikete

Izdelek je opremljen z znaki in nalepkami, ki vsebujejo pomembne informacije o osebni varnosti in o vzdrževanju izdelka. Nalepke in znaki morajo biti vedno dobro berljivi. Nove znake in nalepke lahko naročite s pomočjo seznama rezervnih delov.



s011050

Koristne informacije

ServAid

ServAid je portal, ki ga nenehno posodabljam in ki vsebuje tehnične informacije, kot so:

- Regulativne in varnostne informacije
- Tehnični podatki
- Namestitev, uporaba in servisna navodila
- Sezname nadomestnih delov
- Dodatki
- Skice z merami

Prosimo, obiščite: <https://servaid.atlascopco.com>.

Za več tehničnih informacij stopite v stik s svojim lokalnim servisnim predstavnikom družbe Atlas Copco.

Video o varnosti izdelka za ključ za matice

Naučite se več o varnostnih funkcijah ključa za matice Atlas Copco in ukrepih, ki jih mora uvesti upravljavec za varno uporabo. Kliknite povezavo ali poskenirajte kodo QR spodaj, da si ogledate video posnetek:

<https://www.youtube.com/watch?v=FAh6yttvUpw>



Date tehnice

Date produs

| | |
|----------------|-----------|
| Tensiune motor | 35 V d.c. |
| Putere motor | 500 W |

| | |
|----------------|------------------------------|
| Turație | 1205 r/min |
| Interval cuplu | 1.4 - 7 Nm (1.0 - 5.2 ft lb) |
| Greutate | 1.02 kg (2.25 lb) |

Compatibilitatea cablului unității de alimentare cu energie

| | |
|-----------------------|-------------|
| Accesoriu | Nr. articol |
| Power Supply Unit 950 | 8432084006 |

Unitate de alimentare cu energie compatibilă cu până la 140 Nm.

SurSursa de alimentare a produsului

Acest produs poate fi folosit fie cu o baterie, fie cu un cablu de alimentare electrică în combinație cu o unitate de alimentare electrică.

Informații despre LAN Wireless

| Domeniul de reglementare | Banda | TxCanale |
|--------------------------|----------|---|
| ETSI | 2,4 GHz | 1, 2, 3, 4, 5, 6, 7, 8, 9, 10, 11 |
| | U-NII-1 | 36, 40, 44, 48 |
| | U-NII-2 | 52, 56, 60, 64 |
| | U-NII-2e | 100, 104, 108, 112, 116, 120, 124, 128, 132, 136, 140 |
| FCC/IC | 2,4 GHz | 1, 2, 3, 4, 5, 6, 7, 8, 9, 10, 11 |
| | U-NII-1 | 36, 40, 44, 48 |
| | U-NII-2 | 52, 56, 60, 64 |
| | U-NII-2e | 100, 104, 108, 112, 116, 132, 136, 140 |
| | U-NII-3 | 149, 153, 157, 161, 165 |

Compatibilitatea acumulatorului

| Accesoriu | Nr. articol |
|--------------------------|--------------|
| Acumulator, 14V (2,5 Ah) | 4211 6130 02 |
| Acumulator, 18V (2,5 Ah) | 4211 6030 85 |
| Acumulator, 18V (2,5 Ah) | 4211 6130 06 |
| Acumulator, 36V (2,5 Ah) | 4211 6030 86 |
| Acumulator, 36V (2,5 Ah) | 4211 6130 14 |

Temperatură ambientă

Pentru cele mai bune performanțe și durată de exploatare maximă a acumulatorului, țineți acumulatorul în intervalele de temperatură specificate.

| | |
|-------------------------------------|--|
| Temperatură funcționare, încărcare | De la +5 la +40 °C (de la +41 la +104 °F) |
| Temperatură funcționare, descărcare | De la 0 la +40 °C (de la +32 la +104 °F) |
| Temperatură de transport | De la -20 la +40 °C (de la -4 la +104 °F) |
| Temperatură de depozitare | De la +10 la +25 °C (de la +50 la +77 °F) |

Nu țineți acumulatorul în lumina directă a soarelui.

Temperaturile pentru încărcător

| | |
|---|--|
| Temperatura de funcționare a încărcătorului | De la +5 la +40 °C (de la +41 la +104 °F) |
|---|--|

Valoarea SAR UE

Valoarea SAR UE: 0.55

Compatibilitatea încărcătorului

| Accesoriu | Nr. articol |
|---------------------|--------------|
| Încărcător flexibil | 4211 6083 84 |

Putere de ieșire maximă pentru radio

| Tehnologie radio | Gama de frecvențe (MHz) | Puterea maximă de transmisie EIRP (dBm) |
|--|-------------------------|---|
| Wi-Fi® | 2402-2480 | 19,46 |
| Wi-Fi® | 5180-5320 | 20,37 |
| Wi-Fi® | 5500-5700 | 18,39 |
| Tehnologie wireless Bluetooth® / Bluetooth® cu consum redus de energie | 2402-2480 | 9,29 |

Wi-Fi® este o marcă comercială înregistrată a Wi-Fi Alliance®

Marca cuvânt Bluetooth® și siglele sunt mărci comerciale înregistrate deținute de Bluetooth SIG, Inc.

Declarații

Răspundere

Numeroase întâmplări din mediul de operare pot afecta procesul de strângere și necesită validarea rezultatelor. În conformitate cu standardele și/sau reglementările în vigoare, vă solicităm prin prezenta să verificați cuplul de instalare și sensul de rotație ulterior unui eventual eveniment care poate influența rezultatul procesului de strângere. Printre exemplele de asemenea evenimente se numără, fără limitare:

- instalarea inițială a sistemului de scule
- modificarea lotului pieselor, a bolțurilor, a lotului șuruburilor, a uneltei, software-ului, configurației sau mediului
- modificarea cuplajelor pneumatice sau electrice
- modificarea ergonomiei gamei, a procesului, a procedurilor și practicilor de calitate
- schimbarea operatorului
- orice altă modificare care influențează rezultatul procesului de strângere

Verificarea trebuie:

- Să asigure păstrarea condițiilor îmbinării, care se pot modifica în urma evenimentelor produse.
- Să fie efectuată ulterior primei instalări, operații de întreținere sau reparație a echipamentului.
- Să se producă cel puțin o dată pe schimb sau cu altă frecvență convenabilă.

DECLARAȚIE DE CONFORMITATE UE

Noi, **Atlas Copco Industrial Technique AB**, SE-105 23 STOCKHOLM SWEDEN, declarăm pe propria răspundere că produsul (cu denumirea, tipul și numărul de serie - vezi prima pagină) este conform cu următoarea Directivă / următoarele Directive:

2006/42/EC (MD), 2011/65/EU (RoHS), 2014/53/EU (RED), 2015/863/EU (RoHS amendment)

Standarde armonizate aplicate:

EN 300 328 V2.2.2, EN 300 440 V2.1.1, EN 301 489-1 V2.1.1, EN 301 489-17 V3.2.4, EN 301 893 V2.1.1, EN 50566:2017, EN 55014-1:2017, EN 55014-2:2015, EN 61000-6-2:2005, EN 61000-6-3:2007+A1, EN 61000-6-4:2007+A1, EN 62841-1:2015, EN 62841-2-2:2015

Autoritățile pot solicita informații tehnice corespunzătoare de la:

Aleksandra Duric, Product Compliance Manager, Atlas Copco Industrial Technique AB, SE-105 23 Stockholm Sweden

Stockholm, 1 September 2023

Håkan Andersson, Managing Director

Semnătura emitentului



Declarație cu privire la nivelul de zgomot și de vibrații

- Nivelul presiunii sunetului < 70 dB(A), incertitudine 3 dB(A), conform cu ISO15744.
- Nivelul puterii sunetului < 80 dB(A), incertitudine 3 dB(A), conform cu ISO15744.
- Valoarea totală a vibrațiilor < 2.5 m/s², incertitudine - m/s², conform cu ISO28927-2.

Aceste valori declarate au fost obținute la testarea în laborator în conformitate cu standardele menționate și se pot compara cu valorile declarate ale celorlalte unelte testate în conformitate cu respectivele standarde. Aceste valori declarate nu pot fi folosite în cadrul evaluărilor de risc iar valorile măsurate la unitățile de lucru individuale pot fi mai mari. Valorile efective ale expunerii și riscul de vătămare suportat de un utilizator individual sunt unice și depind de modul de desfășurare a activității utilizatorului, de tipul lucrării și de designul spațiului de lucru, precum și de timpul de expunere și de condiția fizică a utilizatorului.

Noi, **Atlas Copco Industrial Technique AB**, nu putem fi considerați răspunzători de consecințele utilizării valorilor nominale în locul celor ce reflectă expunerea reală, într-o evaluare individuală a riscurilor unei situații aferente unui post de lucru asupra cărora nu avem control.

Această unealtă poate produce sindromul de vibrație mână-braț dacă nu este utilizată în mod adecvat. Un ghid UE pentru controlul vibrațiilor mână-braț poate fi găsit accesând <http://www.pneurop.eu/index.php> și selectând "Tools" (instrumente), apoi "Legislation" (legislație).

Vă recomandăm un program de monitorizare a sănătății pentru a detecta simptomele timpurii care pot apărea ca urmare a expunerii la zgomot și vibrații, astfel încât procedurile de management să poată fi modificate pentru a ajuta la prevenirea agravării situației.

- ⓘ Dacă acest echipament este destinat aplicațiilor fixe: Emisia de zgomot este precizată ca un ghid pentru constructorul de mașini. Datele pentru emisia de zgomot și vibrații pentru întreaga mașină trebuie prezentate în manualul de instrucțiuni al mașinii.

DEEE

Informații referitoare la **deșeurile de echipamente electrice și electronice (DEEE)**:

Acest produs și informațiile sale îndeplinesc cerințele directivei/regulamentelor privind DEEE (2012/19/EU) și trebuie tratate în conformitate cu acestea.

Acest produs este marcat cu următorul simbol:



Produsele marcate cu simbolul unui tomberon pe roți barate și o singură linie neagră dedesubt conțin piese care trebuie gestionate conform cu directiva/regulamentele privind DEEE. Produsul integral sau componentele DEEE pot fi trimise la departamentul pentru relații cu clienții în vederea gestionării.

Interferența radio

Acesta este un produs clasa A. Este posibil ca acest produs să genereze interferențe radio în mediile casnice.

Informații referitoare la Articolul 33 din REACH

Regulamentul European (UE) Nr. 1907/2006 privind Înregistrarea, Evaluarea, Autorizarea și restricționarea Substanțelor chimice (REACH) definește, printre altele, cerințele privind comunicarea din lanțul de aprovizionare. Cerința privind informarea se aplică și la produsele care conțin așa numitele Substanțe care prezintă motive de îngrijorare deosebită („Listă a substanțelor identificate în vederea unei eventuale includeri în procedura de autorizare”). Pe 27 iunie 2018 plumbul metal (CAS nr 7439-92-1) a fost adăugat la Lista substanțelor identificate în vederea unei eventuale includeri în procedura de autorizare.

Urmare a celor de mai sus, prin prezenta vă informăm că anumite componente electrice și mecanice din acest produs pot conține plumb metal. Aceasta este în conformitate cu legislația curentă privind restricția substanțelor și în baza excepțiilor legitime din Directiva RoHS (2011/65/UE). Plumbul metal nu se va scurge sau va suferi mutații din produs în timpul utilizării normale, concentrația de plumb metal din produsul finit este mult sub limitele prevăzute. Să aveți în vedere cerințele locale privind eliminarea plumbului la încheierea duratei de exploatare a produsului.

Cerințe regionale

AVERTISMENT

Acest produs vă poate expune la substanțe chimice, inclusiv plumb, care este cunoscut Statului California ca fiind cauzator de cancer și de defecte la naștere sau de alte efecte nocive asupra funcției de reproducere. Pentru mai multe informații, accesați

<https://www.p65warnings.ca.gov/>

Siguranța

A NU SE ARUNCA - A SE PEDA UTILIZATORULUI

AVERTISMENT Citiți toate avertismentele, instrucțiunile, ilustrațiile și specificațiile furnizate împreună cu uneltele.

În cazul nerespectării tuturor instrucțiunilor de mai jos, este posibilă producerea unei electrocutări, unui incendiu și/sau a unei vătămări grave.

Păstrați toate avertismentele și instrucțiunile pentru consultări ulterioare.

AVERTISMENT Trebuie respectate permanent toate reglementările de siguranță din legislația locală privind instalarea, utilizarea și întreținerea.

Declarație privind utilizarea

- Exclusiv pentru utilizarea profesională.
- Acest produs și accesoriile sale nu trebuie modificate în niciun fel.
- Nu utilizați acest produs dacă este deteriorată.
- În cazul în care datele produsului sau etichetele de avertizare la pericole de pe acesta devin ilizibile sau se detașează, înlocuiți-le imediat.

- Produsul trebuie instalat, utilizat și întreținut exclusiv de către personalul calificat, într-un mediu industrial.

Scop preconizat

Acest produs este destinat instalării și demontării pieselor de asamblare filetate din lemn, metal sau plastic.

Nu este permis niciun alt scop de utilizare.

Utilizarea unor piese de schimb sau accesorii, altele decât cele originale, recomandate sau furnizate de către producător pot duce la scăderea în performanță a sculei și la costuri ridicate cu întreținerea sculei, intensificarea nivelului vibrațiilor și, prin urmare, chiar la pierderea garanției oferite de producător.

Unelte cu cablu și baterie: A se folosi exclusiv la interior.

Cuvintele pentru semnalizările de siguranță

Cuvintele pentru semnalizările de siguranță **Pericol**, **Avertisment**, **Atenție** și **Observație** au următoarele semnificații:

| | |
|-------------|---|
| PERICOL | PERICOL indică o situație periculoasă care, dacă nu este evitată, va rezulta în deces sau vătămări corporale grave. |
| AVERTISMENT | AVERTISMENT indică o situație periculoasă care, dacă nu este evitată, poate rezulta în deces sau vătămări corporale grave. |
| ATENȚIE | ATENȚIE; folosită împreună cu simbolul alertă privind siguranța, indică o situație periculoasă care, dacă nu este evitată, poate rezulta în vătămări corporale minore sau moderate. |
| OBSERVAȚIE | OBSERVAȚIE este folosit pentru practicile care nu au legătură cu vătămările corporale. |

Instrucțiuni specifice produsului

Instalarea

Securitatea cibernetică

AVERTISMENT Risc de pierdere a controlului sistemului și de expunere a datelor proprietare

- ▶ Nu instalați produsul cu o interfață sau o conexiune directă la o rețea publică aflată în afara controlului utilizatorului acestui produs, cum ar fi, de exemplu, Internetul.
- ▶ Asigurați-vă că sistemele conectate la produs se află sub controlul dvs. deplin. Asigurați-vă că aceste interfețe și sisteme sunt protejate de un firewall (firewalluri) de securitate cu autentificare fizică și digitală relevante și adecvate, control al accesului și alte măsuri de securitate necesare aplicate în mediul produsului, de exemplu rețeaua digitală, pentru a accesa și utiliza produsul în siguranță.
- ▶ Produsul trebuie izolat de acele părți ale rețelei (rețelelor) care nu sunt proiectate sau necesare pentru produs.

Siguranța generală a procedurii de instalare

Procedura de instalare trebuie efectuată numai de personal calificat.

Suspendați în siguranță unealta, de exemplu pe un balansier. Când folosiți un etrier pentru suspensie, verificați dacă se prezintă într-o stare bună și este bine fixat.

Schimbarea capului unghiular

OBSERVAȚIE Utilizați doar capuri unghiulare compatibile cu unealta

Utilizarea unui tip greșit de cap unghiular poate duce la strângeri incorecte și calcule de cuplu greșite.

- ▶ Consultați pagina 2 pentru capuri unghiulare compatibile.
- ▶ Consultați pagina 3 pentru instrucțiuni de instalare.

Operarea

Siguranța operațională generală

- **Din cauza pericolului de agățare și încurcare, nu purtați mănuși.**
- **Pregătiți-vă pentru efectul forței de reacție în timpul folosirii uneltei.** Întotdeauna apucați strâns mânerul unelei, în sens opus față de sensul de rotație a axului acesteia, pentru a reduce efectul reacției bruște a cuplului în timpul strângerii finale și desfacerii inițiale.
- **Nu apucați niciodată axul, adaptorul sau prelungitorul de acționare.**
- **Operatorii și personalul de întreținere trebuie să fie apți din punct de vedere fizic să controleze volumul, greutatea și forța uneltei.**
- **Dacă este posibil, folosiți un braț de suspensie pentru a absorbi cuplul de reacție. Dacă acest lucru nu este posibil, se recomandă folosirea mânerelor laterale pentru uneltele drepte și pentru cele cu prindere tip pistol; pentru cheile unghiulare se recomandă barele de reacție.** Se recomandă utilizarea de mijloace de absorbție a cuplului peste 4 Nm (3 lbf.ft) pentru uneltele drepte, peste 10 Nm (7,5 lbf.ft) pentru cele cu prindere tip pistol și peste 60 Nm (44 lbf.ft) pentru cheile unghiulare.
- **Se pot produce răni grave de la dispozitivele de strângere cu valori de cuplu prea mici sau prea mari.** Ansamblurile care necesită un anumit cuplu trebuie verificate cu ajutorul unui torsiometru. Așa-numitele chei dinamometrice cu „clchet” nu verifică dacă înșurubarea este excesivă, ceea ce poate fi periculos. Dispozitivele de strângere cu valori de cuplu prea mici sau prea mari se pot sparge, slăbi sau desprinde. Ansamblurile eliberate pot deveni proiectile.
- **Folosiți doar chei electrice sau chei de impact, în stare bună.** Nu folosiți chei pentru acționare manuală.
- **Când utilizează o unealtă electrică, operatorul poate resimți disconfort la nivelul mâinilor, brațelor, umerilor, gâtului sau altor zone ale corpului.** Schimbați postura în timpul zilei de lucru, mențineți o stabilitate adecvată și evitați posturile dezechilibrate ciudate.
- **Mișcările de lucru repetitive, pozițiile incomode și expunerea la vibrații pot fi nocive pentru mâini și brațe.** Dacă remarcați amorțeală, furnicăături, durere sau albirea pielii încetați utilizarea uneltei și consultați un medic.
- **Procedați cu atenție când lucrați în spații limitate.** Procedați cu atenție pentru a nu vă zdrobi mâinile între unealta electrică și piesa de prelucrat.

- **Zgomotele puternice pot duce la pierderea permanentă a auzului.** Folosiți mijloace de protecție pentru auz așa cum este recomandat de către angajator sau în regulamentele de siguranță și sănătate ocupațională.
- **Piesa de prelucrat trebuie fixată ferm.**
- **Procedați cu atenție în medii insuficient cunoscute.** Conștientizați riscurile asociate activității desfășurate. Această unealtă nu este izolată în cazul contactului cu surse electrice.

Unelte cu un cuplaj: Nu folosiți niciodată produsul fără a confirma decuplarea angrenajului. Imediat după reglarea cuplajului, verificați dacă unealta funcționează corect.

Uneltele folosite împreună cu o bară de reacție: Niciodată nu puneți mâna pe, sau în apropierea barei de reacție în timpul utilizării aparatului. Înainte de a porni unealta, stabiliți sensul de rotație al axului, deoarece forța de reacție poate acționa într-un sens neașteptat, existând riscul de vătămare prin strivire.

⚠ AVERTISMENT Pericol de zdrobire



0690 9110 05 9830 0144 00

Înainte de pornire efectuați o verificare a sensului uneltei! Pornirea uneltei într-un sens neașteptat poate provoca vătămări corporale sau pagube materiale. Piese în mișcare pot zdrobi și tăia.

- ▶ Anterior pornirii uneltei verificați dacă sensul de rotație este corect.
- ▶ Țineți mâinile și degetele la distanță de piesele în mișcare.

⚠ AVERTISMENT Pericol de vătămare

Asigurați-vă că este folosit fișierul corect pentru parametrii. Un fișier cu parametrii greșiți poate conduce la un cuplu prea ridicat ce rezultă în vătămări corporale.

- ▶ Comparați cuplul maxim indicat de controler cu cuplul maxim prevăzut în datele tehnice ale uneltei. Acestea trebuie să fie identice.

Service-ul și întreținerea

Siguranța generală la service și întreținere

Țineți întotdeauna controlerul oprit, cu bateriile detașabile scoase, în timpul service-ului pentru a evita pornirea neașteptată.

Reparațiile trebuie efectuate numai de personal calificat.

Instrucțiuni privind curățarea

Curățați piesele cu o lavetă umedă. Folosiți doar apă, nu folosiți niciun agent de curățare care conține solvenți.

Contactați tehnicianul de service Atlas Copco pentru sfaturi privind curățarea conform recomandărilor curente și specifice uneltei dvs.

Prevenirea problemelor ESD

Componentele din interiorul produsului și controlerul sunt sensibile la descărcările electrostatice. Pentru a evita defecțiunile ulterioare, asigurați-vă că operațiunile de service și întreținere sunt realizate într-un mediu de lucru aprobat ESD. Figura de mai jos prezintă un exemplu de stație de lucru adecvată.

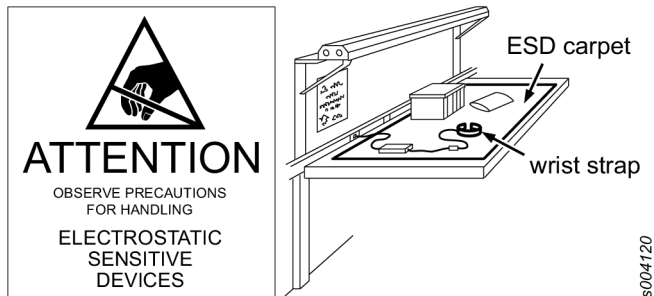

Avertismente generale privind siguranța uneltelor electrice

⚠️ AVERTISMENT Citiți toate avertismentele, instrucțiunile, ilustrațiile și specificațiile furnizate împreună cu uneltele.

În cazul nerespectării tuturor instrucțiunilor de mai jos, este posibilă producerea unei electrocutări, unui incendiu și/sau a unei vătămări grave.

Păstrați toate avertismentele și instrucțiunile pentru consultări ulterioare.

Termenul „unealtă electrică” din avertismente se referă la uneltele electrice alimentate de la rețea (prin cablu) sau cu baterii (fără cablu).

Siguranța zonei de lucru

- **Păstrați zona de lucru curată și bine luminată.** Zonele aglomerate și întunecate facilitează producerea de accidente.
- **Nu utilizați unelte electrice în atmosfere explozive, cum ar fi în prezența lichidelor, gazelor sau pulberilor inflamabile.** Uneltele acționate electric creează scântei care pot aprinde praful sau vaporii.
- **În timpul utilizării unei unelte electrice țineți la distanță copiii și persoanele neimplicate în procedură.** Distragerea atenției poate cauza pierderea controlului asupra uneltei.

Siguranța electrică

- **Ștecherile uneltelor electrice trebuie să se potrivească prizelor. Nu modificați în niciun mod ștecherul. Nu utilizați adaptoare împreună cu uneltele electrice (împământate).** Ștecherile nemodificate și prizele corespunzătoare reduc riscul de electrocutare.
- **Evitați contactul corpului cu suprafețele împământate, precum conducte, calorifere, aragaze și frigider.** Riscul de electrocutare sporește în cazul împământării sau legării la masă a corpului.
- **Nu expuneți uneltele electrice la ploaie sau umezeală.** Pătrunderea apei într-o unealtă electrică sporește riscul de electrocutare.

- **Nu solicitați cablul de alimentare. Nu folosiți cablul de alimentare pentru transport, tragerea sau decuplarea uneltei electrice de la rețea. Țineți cablul la distanță de sursele de căldură, ulei, muchii ascuțite sau piese în mișcare.** Cablurile deteriorate sau încurcate sporesc riscul de electrocutare.
- **Atunci când utilizați o unealtă electrică în spațiu deschis, folosiți un prelungitor pentru exterior.** În scopul reducerii riscului de electrocutare, folosiți un prelungitor pentru exterior.
- **Dacă utilizarea unei unelte electrice într-o locație umedă este inevitabilă, utilizați o sursă electrică protejată cu dispozitiv de curent rezidual (RCD).** Utilizarea unui RCD reduce riscul de electrocutare.

Siguranța personală

- **La utilizarea unei unelte electrice, procedați cu atenție, urmăriți-vă acțiunile și folosiți rațiunea. Nu utilizați o unealtă electrică dacă sunteți obosit sau sub influența drogurilor, alcoolului sau medicamentelor.** Un singur moment de neatenție în timpul folosirii uneltei poate cauza leziuni serioase.
- **Folosiți echipamente de protecție personală. Purtați întotdeauna ochelari de protecție.** Echipamentele de protecție precum masca de praf, încălțăminte antidrapantă, casca sau tampoanele auditive folosite în condiții corespunzătoare reduc vătămrile personale.
- **Evitați pornirea accidentală a uneltelor. Anterior conectării unei unelte electrice la sursa electrică și/sau la acumulator, anterior ridicării sau transportării acestora, asigurați-vă că întrerupătorul uneltei este în poziția dezactivat.** Transportarea uneltelor electrice ținând degetul pe comutatorul de pornire/oprire sau branșarea acestora la sursa electrică având comutatorul în poziția activat facilitează producerea de accidente.
- **Anterior pornirii uneltei electrice trebuie îndepărtate eventualele chei utilizate la reglarea acesteia.** O cheie lăsată atașată pe o componentă rotativă a uneltei electrice poate produce vătămări corporale.
- **Nu lucrați în poziții dificile! Mențineți permanent sprijinul și echilibrul.** Astfel veți fi în măsură să controlați mai bine uneltele electrice în situații dificile.
- **Purtați îmbrăcăminte corespunzătoare. Nu purtați haine prea largi sau bijuterii. Țineți părul și hainele la distanță de piesele în mișcare.** Hainele largi, bijuteriile sau părul lung pot fi prinse de aceste piese.
- **Dacă există dispozitive de conectare a sistemelor de extracție și colectare a prafului, acestea trebuie cuplate și utilizate corespunzător.** Utilizarea sistemelor de colectare a prafului reduce pericolele asociate pulberilor.
- **Nu deveniți indiferent și nu ignorați principiile de siguranță ale uneltelor ca urmare a cunoștințelor acumulate din utilizarea frecventă a acestora.** O acțiune neatentă poate provoca vătămări grave într-o fracțiune de secundă.
- **Atunci când executați operațiuni în care dispozitivul de fixare ar putea intra în contact cu cabluri ascunse, apucați uneltele electrice exclusiv de suprafețele izolate.** Bridele care intră în contact cu un cablu aflat sub tensiune pot pune părțile metalice ale uneltei sub tensiune și pot provoca electrocutarea operatorului.

Utilizarea și întreținerea unelei electrice

- **Nu forțați unealta electrică. Utilizați unealta corespunzătoare aplicației.** Unealta corespunzătoare va efectua activitatea mai bine și mai sigur, la viteza pentru care a fost proiectată.
- **Nu utilizați o unealtă electrică al cărei comutator de pornire/oprire este nefuncțional.** Orice unealtă electrică ce nu poate fi controlată cu ajutorul comutatorului este periculoasă și trebuie reparată.
- **Anterior efectuării de reglaje, înlocuirii accesoriilor sau depozitării uneltelor electrice, deconectați-le de la sursa electrică și/sau scoateți bateria din acestea dacă este detașabilă.** Aceste măsuri de precauție reduc riscul pornirii accidentale a unelei electrice.
- **Nu lăsați la îndemâna copiilor uneltele electrice aflate în repaus și nu permiteți utilizarea acestora de către persoane care nu cunosc uneltele respective sau aceste instrucțiuni.** Uneltele electrice sunt periculoase dacă sunt utilizate de persoane nepregătite.
- **Întreținerea uneltelor electrice și a accesoriilor. Verificați dacă piesele în mișcare nu sunt aliniat sau aderă, identificați eventualele piese fisurate sau aflate în orice altă stare ce poate afecta funcționarea unelei electrice. Dacă o unealtă electrică este defectă, aceasta trebuie reparată anterior utilizării.** Multe accidente sunt provocate de unelte electrice cu o întreținere inadecvată.
- **Păstrați uneltele tăietoare ascuțite și curate.** Uneltele de tăiere cu margini ascuțite, întreținute corespunzător, sunt mai puțin expuse posibilității de aderare și sunt mai ușor de controlat.
- **Utilizați uneltele electrice, accesoriile și biții, etc. în conformitate cu aceste instrucțiuni, având în vedere condițiile de lucru și sarcina ce trebuie efectuată.** Utilizarea uneltelor electrice într-un alt scop decât cel pentru care au fost proiectate poate genera situații periculoase.
- **Mențineți mânerul și suprafețele de apucare uscate, curate și fără ulei și vaselină.** Mânerul și suprafețele de apucare alunecoase nu permit manevrarea sigură și controlul unelei în situații neașteptate.

Utilizarea și întreținerea unelei cu acumulator

- **Încărcați acumulatorul numai cu încărcătorul specificat de producător.** Un încărcător potrivit unui anumit tip de acumulator poate constitui un risc de incendiu dacă este utilizat la încărcarea unui alt acumulator.
- **Utilizați uneltele electrice exclusiv împreună cu acumulatorii proiectate special pentru acestea.** Utilizarea unui tip diferit de acumulatori poate genera pericol de vătămare și incendiu.
- **Când nu folosiți acumulatorii, păstrați-le departe de obiecte metalice, cum ar fi agrafe pentru hârtie, monede, cuie, șuruburi sau alte obiecte metalice mici, care ar putea face contact între terminalele acumulatorului.** Scurtcircuitarea bornelor poate provoca arsuri sau incendiu.
- **În condiții de utilizare abuzivă, este posibilă scurgerea de lichid din acumulator; evitați contactul cu acesta. Dacă se produce accidental contactul, clătiți-vă cu apă. În cazul în care lichidul intră în contact cu ochii,**

clătiți-vă cu apă și solicitați asistență medicală.

Lichidul scurs din acumulator poate provoca iritații sau arsuri.

- **A nu se utiliza acumulatori sau unelte deteriorate sau modificate.** Acumulatorii deteriorați sau modificați se pot comporta impredictibil și provoca foc, explozie sau pericol de vătămare.
- **A nu se expune acumulatorii sau uneltele la foc sau temperaturi excesive.** Expunerea la foc sau temperaturi peste 130 °C poate provoca explozia.
- **Urmați toate instrucțiunile de încărcare și nu încărcați acumulatorii sau unealta la temperaturi situate în afara intervalului specificat în instrucțiuni.** Încărcarea inadecvată sau la temperaturi situate în afara intervalului specificat poate duce la deteriorarea acumulatorilor și spori riscul de incendiu.

Service

- **Uneltele electrice trebuie supuse procedurilor de service de către persoane calificate, care trebuie să folosească doar piese de schimb identice.** Astfel se menține siguranța unelei electrice.
- **Nu reparați niciodată acumulatorii deteriorați.** Repararea acestora trebuie executată numai de către producător sau prestatori de operațiuni de service autorizați.

Indicatoare și autocolante

Produsul este prevăzut cu marcaje și autocolante ce conțin informații importante despre siguranța personală și întreținerea produsului. Marcajele și autocolantele trebuie să fie ușor lizibile permanent. Marcaje și autocolante noi pot fi comandate de pe lista de piese de schimb.



s011050

Informații utile

ServAid

ServAid este un portal actualizat permanent și care conține Informații tehnice, precum:

- Informații de reglementare și siguranță
- Date tehnice
- Instrucțiuni de instalare, utilizare și service
- Liste cu piese de schimb
- Accesorii
- Scheme dimensionale

Vă rugăm să vizitați: <https://servaid.atlascopco.com>.

Pentru mai multe Informații tehnice, vă rugăm să contactați reprezentantul Atlas Copco local.

Prezentare video pentru siguranța cheilor dinamometrice

Aflați detalii referitoare la funcțiile de siguranță ale cheilor dinamometrice marca Atlas Copco și despre măsurile pe care trebuie să le adopte operatorul pentru o utilizare sigură. Pentru a vedea prezentarea video, accesați linkul de mai jos sau scanați codul QR de mai jos:

<https://www.youtube.com/watch?v=FAh6yttvUpw>



Teknik Veriler

Ürün verileri

| | |
|---------------|------------------------------|
| Motor voltajı | 35 V d.c. |
| Motor gücü | 500 W |
| Hız | 1205 r/min |
| Tork aralığı | 1.4 - 7 Nm (1.0 - 5.2 ft lb) |
| Ağırlık | 1.02 kg (2.25 lb) |

Kablo Güç Kaynağı Ünitesi Uyumluluğu

| | |
|-----------------------|------------|
| Aksesuar | Ürün no. |
| Power Supply Unit 950 | 8432084006 |

140 Nm'ye kadar uyumlu güç kaynağı ünitesi.

Ürün Güç Kaynağı

Bu ürün, bir pille ya da bir güç kaynağı ünitesiyle birlikte bir elektrik güç kablosuyla kullanılabilir.

Kablosuz LAN Bilgileri

| Düzenleyici Etki Alanı | Bant | TxChannels |
|------------------------|----------|---|
| ETSI | 2,4 GHz | 1, 2, 3, 4, 5, 6, 7, 8, 9, 10, 11 |
| | U-NII-1 | 36, 40, 44, 48 |
| | U-NII-2 | 52, 56, 60, 64 |
| | U-NII-2e | 100, 104, 108, 112, 116, 120, 124, 128, 132, 136, 140 |
| FCC/IC | 2,4 GHz | 1, 2, 3, 4, 5, 6, 7, 8, 9, 10, 11 |

| | |
|----------|--|
| U-NII-1 | 36, 40, 44, 48 |
| U-NII-2 | 52, 56, 60, 64 |
| U-NII-2e | 100, 104, 108, 112, 116, 132, 136, 140 |
| U-NII-3 | 149, 153, 157, 161, 165 |

Pil Uyumluluğu

| Aksesuar | Ürün no. |
|------------------|--------------|
| Pil, 14V (2.5Ah) | 4211 6130 02 |
| Pil, 18V (2.5Ah) | 4211 6030 85 |
| Pil, 18V (2.5Ah) | 4211 6130 06 |
| Pil, 36V (2.5Ah) | 4211 6030 86 |
| Pil, 36V (2.5Ah) | 4211 6130 14 |

Ortam Sıcaklığı

En iyi pil performansı ve kullanım ömrü için pili belirtilen sıcaklık aralıklarında tutun.

| | |
|---------------------------|--------------------------------|
| Çalışma sıcaklığı, şarj | +5 ~ +40 °C (+41 ~ +104 °F) |
| Çalışma sıcaklığı, deşarj | 0 ~ +40 °C (+32 ~ +104 °F) |
| Taşıma sıcaklığı | -20 ~ +40 °C (-4 ~ +104 °F) |
| Saklama sıcaklığı | +10 ~ +25 °C (+50 ~ +77 °F) |

Pili doğrudan güneş ışığına maruz bırakmayın.

Şarj Cihazı Çalışma Sıcaklıkları

| | |
|-------------------------------|--------------------------------|
| Şarj cihazı çalışma sıcaklığı | +5 ~ +40 °C (+41 ~ +104 °F) |
|-------------------------------|--------------------------------|

EU SAR değeri

EU SAR değeri: 0.55

Şarj Cihazı Uyumluluğu

| Aksesuar | Ürün no. |
|-------------------|--------------|
| Esnek şarj cihazı | 4211 6083 84 |

Maksimum Radyo Çıkış Gücü

| Radyo Teknolojisi | Frekans Aralığı (MHz) | Maksimum İletim Gücü EIRP (dBm) |
|-------------------|-----------------------|---------------------------------|
| Wi-Fi® | 2402-2480 | 19,46 |
| Wi-Fi® | 5180-5320 | 20,37 |
| Wi-Fi® | 5500-5700 | 18,39 |

| Radio Teknolojisi | Frekans Aralığı (MHz) | Maksimum İletim Gücü EIRP (dBm) |
|------------------------------|-----------------------|---------------------------------|
| Bluetooth® kablolu teknoloji | 2402-2480 | 9,29 |
| Bluetooth® Düşük Enerji | | |

Wi-Fi®, Wi-Fi Alliance®'ın tescilli ticari markasıdır.

Bluetooth® işaret ve logoları Bluetooth SIG, Inc. şirketinin sahibi olduğu tescilli ticari markalardır

Beyanlar

Yükümlülük

Çalışma ortamındaki birçok olay sıkma işlemini etkileyebilir ve neticelerin doğrulanmasını gerektirir. Uygun standartlarla ve/veya düzenlemelerle uyumlu olarak, sıkma sonucunu etkileyebilecek her türlü olay sonrasında kurulu torku ve dönüş yönünü kontrol etmenizi istiyoruz. Bu tür olaylara ait örnekler, bunlarla sınırlı olmamak kaydıyla şöyledir:

- işleme sisteminin ilk kurulumu
- parça partisinin, civatanın, vida partisinin, aletin, yazılımın, yapılandırmanın veya ortamın değişimi
- hava veya elektrik bağlantılarının değişimi
- hat ergonomisi, prosesi, kalite prosedürleri veya uygulamalarında değişim
- operatörün değiştirilmesi
- sıkma işleminin neticesini etkileyen diğer değişimler

Kontrol:

- Etkileyebilecek olaylara bağlı olarak bağlantı koşullarının değişmemiş olduğunu teyit etmelidir.
- Ekipmanın ilk kurulumu, bakımı veya onarımı sonrasında yapılmalıdır.
- Vardiya başına en az bir defa veya başka bir uygun sıklıkta gerçekleştirilmelidir.

AB UYGUNLUK BEYANI

Bizler, **Atlas Copco Industrial Technique AB**, SE-105 23 STOCKHOLM SWEDEN olarak, kendi münhasır sorumluluğumuz altında ürünün (adı, tipi ve seri numarası ile ön sayfaya bakınız) aşağıdaki Direktif(ler) ile uyumlu olduğunu beyan ederiz:

2006/42/EC (MD), 2011/65/EU (RoHS), 2014/53/EU (RED), 2015/863/EU (RoHS amendment)

Geçerli dengelenmiş standartlar:

EN 300 328 V2.2.2, EN 300 440 V2.1.1, EN 301 489-1 V2.1.1, EN 301 489-17 V3.2.4, EN 301 893 V2.1.1, EN 50566:2017, EN 55014-1:2017, EN 55014-2:2015, EN 61000-6-2:2005, EN 61000-6-3:2007+A1, EN 61000-6-4:2007+A1, EN 62841-1:2015, EN 62841-2-2:2015

Yetkili makamlar ilgili teknik bilgileri şuradan isteyebilir:
Aleksandra Duric, Product Compliance Manager, Atlas Copco Industrial Technique AB, SE-105 23 Stockholm Sweden

Stockholm, 1 September 2023

Håkan Andersson, Managing Director

Yayımlayanın imzası



Gürültü ve Titreşim Açıklaması

- Ses basıncı seviyesi < 70 dB(A), belirsizlik 3 dB(A); ISO15744 standardına göre.
- Ses gücü seviyesi < 80 dB(A), belirsizlik 3 dB(A); ISO15744 standardına göre.
- Titreşim toplam değeri < 2.5 m/s², belirsizlik - m/s², ISO28927-2 standardına göre.

Bu açıklanan değerler, belirtilen standartlara uygun olarak laboratuvar testlerinde elde edilmiştir ve aynı standartlara göre test edilen diğer aletlerin açıklanan değerleriyle karşılaştırma için uygundur. Bu açıklanan değerler risk değerlendirmelerinde kullanım için yeterli değildir ve ayrı iş yerlerinde ölçülen değerler daha yüksek olabilir. Maruz kalma değerleri ve bireysel kullanıcının görebileceği zarar riski duruma özgüdür ve kullanıcının çalışma şekline, çalışılan parçaya ve iş istasyonu tasarımı ile kullanıcının maruz kalma süresi ve fiziksel durumuna bağlıdır.

Bizler, **Atlas Copco Industrial Technique AB** olarak, kontrolümüz olmayan bir iş yerinde risk değerlendirmesi için geçerli maruz kalmayı yansıtan değerler yerine açıklanan değerlerin kullanılmasının sonuçlarından sorumlu tutulmayız.

Bu alet, kullanımı yeterli derecede yönetilmediğinde el-kol titreşimi sendromuna yol açabilir. El-kol vibrasyonunu yönetmekle ilgili AB kılavuzuna, <http://www.pneurop.eu/index.php> sitesinde, 'Tools' (Araçlar) ve 'Legislation' (Mevzuat) seçeneğinden ulaşılabilir.

Yönetme prosedürlerinin gelecekteki hasarı önlemeye yardımcı olacak şekilde değiştirilebilmesi için gürültü ve titreşime maruz kalmayla ilgili olabilecek belirtileri erken tespit etmek için bir sağlık gözetim programı öneriyoruz.

- Eğer bu ekipman sabitlenen uygulamalara yönelikse: Gürültü emisyonu makine kurucusu için bir rehber olarak verilir. Tüm makine için gürültü ve titreşim emisyonu verileri makine kullanım kılavuzunda verilmelidir.

WEEE

Atık Elektrikli ve Elektronik Ekipman (WEEE) ile ilgili bilgiler:

Bu ürün ve bilgileri, WEEE Direktifi/yönetmelikleri (2012/19/EU) gerekliliklerini karşılamaktadır ve direktife uygun şekilde kullanılmalıdır.

Ürün şu sembol ile işaretlenmiştir:



Üzerinde çarpı işareti bulunan tekerlekli çöp kutusu sembolü ve altında tek bir siyah çubuk bulunan ürünler, WEEE Direktifine/yönetmeliklerine uygun olarak müdahale edilmesi gereken parçalar içerir. Tüm ürün veya WEEE parçaları, müdahale için "Müşteri Merkezi" nize gönderilebilir.

Radyo paraziti

Bu A sınıfı bir üründür. Ev içi ortamda bu ürün bir radyo parazitine neden olabilir.

REACH Madde 33 ile ilgili bilgiler

Kimyasalların Tescili, Değerlendirilmesi, İzni ve Kısıtlanması (REACH) ile ilgili 1907/2006 sayılı Avrupa Yönetmeliği (AB), tedarik zincirinde iletişim ile ilgili diğer gereklilikleri tanımlamaktadır. Bilgi gereklilikleri ayrıca Çok Yüksek Endişe Verici Maddeler ("Aday Listesi") içeren ürünler için de geçerlidir. 27 Haziran 2018 tarihinde Aday Listesine kurşun metali (CAS No. 7439-92-1) eklenmiştir.

Yukarıdaki bilgilere göre bu, üründeki belirli elektrikli ve mekanik bileşenlerin kurşun metali içerebileceğini bildirmektedir. Bu, yürürlükteki madde kısıtlama mevzuatına uygundur ve RoHS Yönergesindeki (2011/65/EU) yasal muafiyetlere dayanmaktadır. Kurşun metali normal kullanım sırasında üründen sızıntı yapmaz veya mutasyona uğramaz ve tüm üründeki kurşun metali konsantrasyonu geçerli eşik sınırının oldukça altındadır. Lütfen ürünün kullanım ömrü sonunda kurşunu bertarafı konusunda ilgili yerel gereklilikleri dikkate alın.

Bölgesel Gereklilikler

⚠ UYARI

Bu ürün Kaliforniya eyaleti tarafından kansere ve doğum kusurlarına veya diğer üreme rahatsızlıklarına neden olduğu bilinen kurşun dahil olmak üzere çeşitli kimyasallara maruz kalmanıza neden olabilir. Daha fazla bilgi için <https://www.p65warnings.ca.gov/> adresini ziyaret edin <https://www.p65warnings.ca.gov/>

Güvenlik

ATMAYIN - KULLANICIYA VERİN

⚠ UYARI Bu elektrikli alet ile birlikte verilen tüm güvenlik uyarılarını, talimatlarını, resimlerini ve spesifikasyonlarını okuyun.

Aşağıda belirtilen tüm talimatlara uyulmaması elektrik çarpmasına, yangına ve/veya ciddi yaralanmalara yol açabilir.

Gelecekte başvurmak üzere bütün uyarıları ve talimatları saklayın.

⚠ UYARI Kurulum, kullanım ve bakıma ilişkin tüm yerel güvenlik kurallarına her zaman uyulmalıdır.

Kullanım Beyanı

- Sadece profesyonel kullanım içindir.
- Bu ürün ve parçalarının hiçbir şekilde tadil edilmemesi gerekir.

- Bu ürün hasar görmüşse kullanmayın.
- Ürün verileri veya tehlike uyarı işaretleri okunamaz hale gelirse veya sökülürse, zaman kaybetmeden yenileyin.
- Ürün endüstriyel bir ortamda sadece nitelikli personel tarafından kurulmalı, çalıştırılmalı ve servisi yapılmalıdır.

Kullanım Amacı

Bu ürün, ahşap, metal veya plastik vidalı sabitleyicileri takmak ve sökmek için tasarlanmıştır.

Başka hiçbir kullanıma izin verilmez.

Üretici tarafından orijinal olarak sağlananlar dışında yedek parça veya aksesuarların kullanılması performansta düşüşe ve artan bakım, gürültü seviyesi veya titreşime ve bunun sonucunda üreticinin sorumluluğunun tamamen ortadan kaldırılmasına neden olabilir.

Kablolu ve pilli aletler: Sadece iç mekanda kullanım.

Güvenlik Sinyal Kelimeleri

Tehlike, Uyarı, Dikkat ve İkaz güvenlik sinyal kelimeleri aşağıdaki anlamlara sahiptir:

| | |
|---------|--|
| TEHLİKE | TEHLİKE önlem alınmadığı takdirde ölüme veya ciddi yaralanmaya neden olacak tehlikeli bir durumu bildirir. |
| UYARI | UYARI önlem alınmadığı takdirde ölüme veya ciddi yaralanmaya neden olabilecek tehlikeli bir durumu bildirir. |
| DİKKAT | DİKKAT, güvenlik uyarısı sembolü ile birlikte kullanıldığında, önlem alınmadığı takdirde ufak veya orta dereceli yaralanmaya neden olabilecek tehlikeli bir durumu bildirir. |
| İKAZ | İKAZ, kişisel yaralanma ile ilişkili olmayan uygulamaları bildirmek için kullanılır. |

Ürüne Özel Talimatlar

Montaj

Siber Güvenlik

⚠ UYARI Sistem kontrolünün kaybedilmesi ve özel verilerin açığa çıkması riski

- Ürünü, doğrudan bir arayüzle veya bu ürünün kullanıcısının kontrolü dışındaki bir Genel Ağ üzerinden internete bağlayarak kurmayın.
- Ürüne bağlı sistemlerin tamamen sizin kontrolünüz altında olduğundan emin olun. Ürüne güvenli bir şekilde erişmek ve ürünü çalıştırmak için bu arayüzlerin ve sistemlerin, ilgili ve uygun fiziksel ve dijital kimlik doğrulama, erişim kontrolü ve ürünün ortamında, örneğin dijital ağda uygulanan diğer gerekli güvenlik önlemleri ile güvenlik duvar(lar)ı tarafından korunduğundan emin olun.
- Ürün, ağ(lar)ın ürün için gerekli olmayan veya tasarlanmayan kısımlarından izole edilmelidir.

Genel Kurulum Güvenliği

Kurulumu sadece yetkili personele yaptırın.

Aleti güvenli bir şekilde asın, örneğin bir dengeleyici kullanın. Bir askı çatalını kullanırken, iyi durumda olduğundan ve doğru sıkıldığından emin olun.

Açılı Kafayı Değiştirme

İKAZ Sadece Aletle Uyumlu Açılı Kafaları Kullanın

Yanlış tipte açılı kafa kullanılması, yanlış sıkmalara ve hatalı tork hesaplamalarına neden olabilir.

- Uyumlu açılı kafalar için 2. sayfaya bakın.
- Kurulum talimatları için 3. sayfaya bakın.

Çalıştırma

Genel Çalışma Güvenliği

- **Takılma riskinden dolayı, eldiven kullanmayın.**
- **Alet kullanılırken oluşabilecek reaksiyon kuvveti için hazırlıklı olun.** Son sıkma ve ilk gevşetme sırasındaki ani tork reaksiyonunun etkisini azaltmak için, her zaman aletin kolunu güvenli bir şekilde, mil dönüş yönünün tersine doğru destekleyin.
- **Tahriği, soketi veya tahrik uzantısını asla tutmayın.**
- **Operatörler ve bakım personeli, aletin büyüklüğünü, ağırlığını ve gücünü fiziksel olarak taşıyabilecek durumda olmalıdır.**
- **Mümkünse, tepki torkunu absorbe etmek için bir süspansiyon kolu kullanın. Eğer bu mümkün değilse, düz ve kabız aletler için yan tutamaklar önerilir; reaksiyon çubukları açılı somun sıkma aletleri için önerilir.** Düz tip aletler için 4 Nm (3 lbf.ft) üzerinde ve açılı somun sıkma aletleri için 60 Nm (44 lbf.ft) üzerinde reaksiyon torkunu absorbe edecek bir araç kullanılması tavsiye edilir.
- **Aşırı veya yetersiz torklu bağlantı elemanlarından dolayı ciddi yaralanmalar meydana gelebilir.** Belirli bir tork gerektiren montajlar bir tork ölçer kullanılarak kontrol edilmelidir. "Klik" tork anahtarı olarak adlandırılan anahtarlar, potansiyel olarak aşırı tork koşulları için kontrol edilmez. Aşırı veya yetersiz torklu bağlantı elemanları kırılabilir, gevşeyebilir veya kopabilir. Serbest kalan tertibatlar mermi gibi fırlayabilir.
- **Sadece iyi durumdaki elektrikli veya darbeli soketler kullanın.** El soketlerini kullanmayın.
- **Operatör bir elektrikli aleti kullanırken ellerde, kollarında, omuzlarda, boyunda ve vücudun diğer kısımlarında rahatsızlık hissedebilir.** Çalışma günü boyunca uygun duruşlar arasında değiştirin, güvenli bir duruş sağlayın ve uygunsuz veya dengesiz duruşlardan kaçının.
- **Tekrarlı çalışma hareketleri, tuhaf pozisyonlar ve vibrasyona maruz kalma eller ve kollar için zararlı olabilir.** Ciltte duyarsızlık, karıncalanma, ağrı veya beyazlama oluşursa, aleti kullanmayı bırakın ve doktora başvurun.
- **Sınırlı alanlarda çalışırken dikkatli olun.** Ellerin alet ve iş parçası arasına sıkışmamasına dikkat edin.
- **Yüksek ses düzeyleri kalıcı işitme kaybına neden olabilir.** İşvereniniz tarafından veya meslek sağlığı ve güvenliği yönetmelikleriyle tavsiye edilen işitme korumasını kullanın.

- **İş parçasının sıkı bir şekilde bağlandığından emin olun.**
- **Bilmediğiniz ortamlarda dikkatli hareket edin.** Çalışma faaliyetinizin yarattığı potansiyel tehlikelerin farkında olun. Bu alet elektrik güç kaynakları ile temas etmeyecek şekilde yalıtılmamıştır.

Kavrama içeren aletler için: Kavramanın ayrıldığından emin olmadan asla ürünü kullanmayın. Kavramayı ayarladıktan hemen sonra doğru şekilde çalışıp çalışmadığını kontrol edin.

Reaksiyon çubuğu ile birlikte kullanılan aletler: Alet kullanılırken elinizi asla reaksiyon kolunun yanına veya yakınına koymayın. Aleti çalıştırmadan önce lütfen milin dönüş yönüne dikkat edin, reaksiyon kuvveti beklenmedik bir yönde etki ederek ezilme yaralanmaları riskini beraberinde getirebilir.

⚠ UYARI Ezilme Tehlikesi



Başlamadan önce aletin dönüş yönünü kontrol edin! Beklenmedik bir dönüş yönünde başlangıç bedensel yaralanmaya veya maddi zarara neden olabilir. Hareketli parçalar ezilme ve kesilmeye neden olabilir.

- Aleti çalıştırmadan önce aletin dönüş yönünün doğru olduğundan emin olun.
- Ellerinizi ve parmaklarınızı hareketli parçalardan uzak tutun.

⚠ UYARI Yaralanma Riski

Doğru parametre dosyasının kullanıldığından emin olun. Yanlış parametre dosyası, bedensel yaralanmalara yol açabilecek çok yüksek torklara neden olabilir.

- Kontrolörde gösterilen maksimum torku, aletin teknik verilerinde belirtilen maksimum tork ile karşılaştırın, bunlar aynı olmalıdır.

Servis ve Bakım

Genel Servis ve Bakım Güvenliği

Servis sırasında beklenmedik başlamaları önlemek için kontrolörü daima kapalı tutun ve çıkarılabilir olan pilleri çıkarın. Kurulumu sadece yetkili personele yaptırın.

Temizlik Talimatları

Parçaları nemli bir bez ile temizleyin. Sadece su kullanın ve solvent içeren her türlü temizlik maddesinden kaçının.

Güncel önerilere göre ve aletimize özel temizlik tavsiyesi için Atlas Copco ile iletişime geçin.

ESD sorunlarını önleme

Ürünün ve kumandanın içindeki bileşenler elektrostatik deşarja duyarlıdır. Gelecekteki arızaları önlemek için servis ve bakım işlerinin ESD onaylı bir çalışma ortamında yapıldığından emin olun. Uygun bir servis iş istasyonu örneği aşağıdaki şekilde gösterilmektedir.

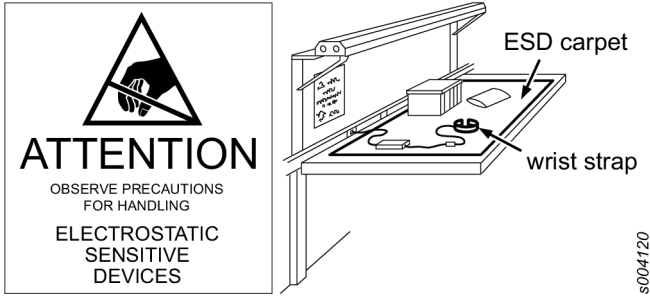

Genel Elektrikli Alet Güvenlik Uyarıları

⚠ UYARI Bu elektrikli alet ile birlikte verilen tüm güvenlik uyarılarını, talimatlarını, resimlerini ve spesifikasyonlarını okuyun.

Aşağıda belirtilen tüm talimatlara uyulmaması elektrik çarpmasına, yangına ve/veya ciddi yaralanmalara yol açabilir.

Gelecekte başvurmak üzere bütün uyarıları ve talimatları saklayın.

Uyarılardaki "elektrikli alet" terimi şebeke elektriği ile çalıştırılan (kablolu) elektrikli aletleri veya pil ile çalıştırılan (kablosuz) elektrik aletleri içermektedir.

Çalışma alanının güvenliği

- Çalışma alanını temiz tutun ve iyi aydınlatın. Dağınık veya karanlık alanlar kazalara davetiye çıkarır.
- Elektrikli aletleri yanıcı sıvılar, gazlar ya da tozların bulunduğu yerler gibi patlayıcı ortamlarda kullanmayın. Elektrikli aletler, toz veya dumanları tutuşturabilecek kıvılcımlar çıkarır.
- Elektrikli aletleri kullanırken çocukları ve çevredekileri uzak tutun. Dikkat dağınıklığı kontrolü kaybetmenize yol açabilir.

Elektrik güvenliği

- Elektrikli aletlerin fişi prizle uyumlu olmalıdır. Fişi kesinlikle hiçbir şekilde değiştirmeyin. Topraklanmış elektrikli aletlerle hiçbir adaptör fişini kullanmayın. Değiştirilmemiş fişler ve uygun prizler elektrik çarpması riskini azaltır.
- Borular, radyatörler, ocak ve buzdolapları gibi topraklanmış yüzeylere vücut temasından kaçının. Vücudunuz toprağa temas ediyorsa, elektrik çarpması riski daha yüksektir.
- Elektrikli aletleri yağmura ya da ıslak ortamlara maruz bırakmayın. Elektrikli bir alete su girmesi, elektrik çarpması riskini arttıracaktır.
- Kabloyu yanlış kullanmayın. Elektrikli aleti kablosundan tutarak taşımayın, çekmeyin ya da prizden çıkarmayın. Kabloyu ısıdan, yağdan, keskin kenarlardan ya da hareketli parçalardan uzak tutun. Hasarlı ya da karışmış kablolar elektrik çarpması riskini artırır.
- Elektrikli bir aleti açık alanda kullanırken, açık havada kullanıma uygun bir uzatma kablosu kullanın. Açık alanda kullanım için uygun bir kablonun kullanılması, elektrik çarpması riskini azaltır.

- Elektrikli bir aletin nemli ortamda kullanımı kaçınılmazsa, bir artık akım cihazı (RCD) korumalı kaynak kullanın. Bir RCD kullanımı, elektrik çarpması riskini azaltır.

Kişisel güvenlik

- Elektrikli bir aleti kullanırken uyanık kalın, ne yaptığınıza dikkat edin ve sağduyunuzu kullanın. Elektrikli bir aleti yorgunken ya da uyuşturucu, alkol veya ilaç tedavisi etkisi altındayken kullanmayın. Elektrikli aletleri kullanırken bir anlık dikkatsizlik ciddi kişisel yaralanma ile sonuçlanabilir.
- Kişisel koruyucu ekipman kullanın. Daima göz koruması kullanın. Uygun koşullar için kullanılan toz maskesi, kaymayan güvenlik ayakkabıları, baret veya işitme koruması gibi koruyucu ekipmanlar kişisel yaralanmaları azaltacaktır.
- İstem dışı çalıştırmaları önleyin. Güç kaynağına ve/veya pil paketine bağlamadan, aleti kaldırmadan ya da taşımadan önce düğmenin kapalı konumunda olduğundan emin olun. Elektrikli aletleri parmağınız düğme üzerinde olacak şekilde taşımak ya da açık konumdaki elektrikli aletleri elektriğe bağlamak kazalara davetiye çıkarır.
- Elektrikli aleti çalıştırmadan önce üzerindeki her türlü ayarlama anahtarını çıkartın. Elektrikli aletin dönen bir parçasının üzerinde kalan bir anahtar kişisel yaralanmalara neden olabilir.
- Ulaşılabilecek güç yerlerde kullanmayın. Her zaman ayaklarınızı yere uygun bir şekilde basın ve dengenizi koruyun. Bu, beklenmeyen durumlarda elektrikli aletin daha iyi kontrol edilebilmesini sağlar.
- Uygun biçimde giyinin. Takı takmayın veya bol kıyafetler giymeyin. Saçınızı ve kolyenizi hareketli parçalardan uzak tutun. Bol giysiler, takılar veya uzun saç hareketli parçalara takılabilir.
- Cihazlar toz giderme ve toplama aletlerinin bağlanmasına uygunsa, bunların bağlı olduklarından ve düzgün kullanıldığından emin olun. Toz toplayıcının kullanılması, tozla ilgili tehlikeleri azaltabilir.
- Aletlerin sıklıkla kullanımından edinilen aşınalığın rahatlamınıza ve alet güvenliği prensiplerini gözardı etmenize yol açmasına izin vermeyin. Dikkatsizce yapılan bir işlem bir anda ciddi bir yaralanmaya neden olabilir.
- Bağlantı elemanının gizlenmiş bir kabloya temas edebileceği yerlerde kullanırken, elektrikli aleti yalıtılmış kavrama yüzeylerinden tutun. "Elektrikli" bir kabloya temas eden bağlantı elemanları, elektrikli aletin açıktaki metal parçalarını "elektrikli" hale getirebilir ve operatöre elektrik çarpmasına neden olabilir.

Elektrikli alet kullanımı ve bakımı

- Elektrikli aleti zorlamayın. Uygulamanız için doğru elektrikli aleti kullanın. Doğru elektrikli alet tasarlandığı hızda işi daha iyi ve daha güvenli yapacaktır.
- Açma ve kapama düğmesi çalışmıyorsa, elektrikli aleti kullanmayın. Düğme ile kontrol edilemeyen her elektrikli alet tehlikelidir ve mutlaka tamir edilmelidir.

- Herhangi bir ayarlama, aksesuar değişimi yapmadan ya da elektrikli aleti saklamadan önce fişi güç kaynağından ve/veya pil paketini elektrikli aletten çıkarın (çıkartılabiliyorsa). Bu tür önleyici güvenlik tedbirleri, elektrikli aletin kazayla çalışması riskini azaltır.
- Elektrikli aleti çocukların erişemeyeceği yerde saklayın ve elektrikli aleti veya bu talimatları bilmeyen kişilerin elektrikli aleti kullanmalarına izin vermeyin. Elektrikli aletler, eğitimsiz kullanıcıların ellerinde tehlikelidir.
- Elektrikli aletleri ve aksesuarları saklayın. Hareketli parçaların yanlış hizalanması veya bağlanması, parçaların kopması veya elektrikli aletin çalışmasını etkileyebilecek diğer herhangi bir durum için kontrol edin. Hasarlı ise, elektrikli aleti kullanmadan önce tamir ettirin. Çoğu kaza elektrikli aletlerin yetersiz bakımından kaynaklanır.
- Kesici aletleri, keskin ve temiz tutun. Bakımı düzgün yapılmış keskin ağızlı kesici aletlerin sıkışma ihtimali daha azdır ve kontrol etmesi daha kolaydır.
- Elektrikli aleti, aksesuarları ve parçaları vb. bu talimatlara uygun olarak, çalışma koşullarını ve yapılacak işi dikkate alarak kullanın. Elektrikli aletin amaçlanandan farklı işler için kullanılması tehlikeli durumlara neden olabilir.
- Tutamakları ve kavrama yüzeylerini kuru, temiz ve yağ ile gresten arındırılmış halde tutun. Kaygan tutamaklar ve kavrama yüzeyleri beklenmedik durumlarda aletin güvenli bir şekilde tutulmasını ve kontrolünü olanaksız kılar.

Pilli aletin kullanımı ve bakımı

- Sadece üretici tarafından belirtilen şarj cihazıyla şarj edin. Bir pil paketi türü için uygun olan şarj cihazı, başka bir pil paketi ile birlikte kullanıldığında yangın riski oluşturabilir.
- Elektrikli aletleri sadece özellikle belirtilen pil paketleriyle kullanın. Başka bir pil paketinin kullanılması yaralanma ve yangın riski oluşturabilir.
- Pil paketi kullanılmadığında, bir terminalle diğer terminal arasında bağlantı oluşturabilecek kağıt ataçlar, bozuk paralar, anahtarlar, çiviler, vidalar gibi diğer küçük metal nesnelere uzak tutun.. Pil terminallerinin kısa devre yapılması, yanık veya yangına neden olabilir.
- Kötü kullanım koşullarında, pilden sıvı çıkabilir; bu sıvıya temas etmeyin. Yanlışlıkla temas edilirse, suyla yıkayın. Sıvı gözlere temas ederse, tıbbi yardım alın. Pilden çıkan sıvı, tahriş veya yanıklara neden olabilir.
- Hasarlı veya değiştirilmiş bir pil paketini veya aleti kullanmayın. Hasarlı veya değişiklik yapılmış bataryalar yangına, patlamaya veya yaralanma riskine neden olan beklenmedik davranışlar gösterebilirler.
- Bir pil paketini veya aleti yangın ya da aşırı sıcaklığa maruz bırakmayın. Ateşe veya 130°C'nin üzerinde sıcaklığa maruz bırakmak patlamaya neden olabilir.
- Tüm şarj etme talimatlarına uyun ve talimatlarda belirtilen sıcaklık aralığının dışında pil paketini veya aleti şarj etmeyin. Uygun olmayan şekilde ya da belirtilen aralık dışındaki sıcaklıklarda şarj etmek pile zarar verebilir ve yangın riskini artırabilir.

Service

- Elektrikli aletinizi, sadece orijinal yedek parça kullanan yetkili tamircilere servis ettirin. Bu, elektrikli aletin güvenliğinin korunmasını sağlayacaktır.
- Hasarlı pil paketlerine asla bakım yapmayın. Pil paketlerinin bakımı sadece üretici veya yetkili servis sağlayıcılar tarafından yapılmalıdır.

İşaretler ve Etiketler

Ürün, kişisel emniyete ve ürün bakımına ilişkin önemli bilgiler içeren işaretlerle ve etiketlerle donatılmıştır. İşaretler ve etiketler her zaman kolaylıkla okunabilmelidir. Yeni işaretler ve etiketler yedek parça listesi kullanılarak sipariş edilebilir.



s011050

Faydalı Bilgiler

ServAid

ServAid, sürekli güncellenen ve aşağıdakiler gibi Teknik Bilgileri içeren bir portaldır:

- - Düzenleyici ve Güvenlik Bilgileri
- Teknik Veriler
- Montaj, Kullanım ve Servis Talimatları
- Yedek Parça Listeleri
- Aksesuarlar
- Boyutsal Çizimler

Lütfen ziyaret edin: <https://servaid.atlascopco.com>.

Daha fazla Teknik Bilgi için lütfen yerel Atlas Copco temsilcinizle iletişim kurun.

Somun sıkma aletleri için ürün güvenliği videosu

Atlas Copco somun sıkma aletlerindeki güvenlik özellikleri ve güvenli bir çalışma için operatörün ne gibi önlemler alması gerektiği hakkında daha fazla bilgi edinin. Videoyu görüntülemek için bağlantıya tıklayın ya da aşağıdaki QR kodunu tarayın:

<https://www.youtube.com/watch?v=FAh6yvtvUpw>



Технически данни**Продуктови данни**

| | |
|---------------------------|----------------------------------|
| Напрежение на двигателя | 35 V d.c. |
| Мощност на двигателя | 500 W |
| Скорост | 1205 об/мин |
| Диапазон на въртящ момент | 1.4 - 7 Nm (1.0 - 5.2 фут паунд) |
| Тегло | 1.02 кг (2.25 фута) |

Съвместимост на кабелното електрозахранващо устройство

| Акcesoар | Номер на артикул |
|-----------------------|------------------|
| Power Supply Unit 950 | 8432084006 |

Електрозахранващият блок е съвместим с до 140 Nm (нютон-метър).

Електрозахранване на продукта

Настоящият продукт може да се използва както с батерия, така и с електрозахранващ кабел съвместно с електрозахранващо устройство.

Информация за безжичния LAN (локалната мрежа)

| Регулаторна област | Радиочестотна лента | Тх канали |
|---|---------------------|---|
| Европейски институт за телекомуникационни стандарти (ETSI) | 2,4 GHz | 1, 2, 3, 4, 5, 6, 7, 8, 9, 10, 11 |
| | U-NII-1 | 36, 40, 44, 48 |
| | U-NII-2 | 52, 56, 60, 64 |
| Федерална комисия по комуникациите (ФКК)/ Департамент по иновации, наука и икономическо развитие на Канада (ИК) | U-NII-2e | 100, 104, 108, 112, 116, 120, 124, 128, 132, 136, 140 |
| | 2,4 GHz | 1, 2, 3, 4, 5, 6, 7, 8, 9, 10, 11 |
| | U-NII-1 | 36, 40, 44, 48 |
| | U-NII-2 | 52, 56, 60, 64 |
| | U-NII-2e | 100, 104, 108, 112, 116, 132, 136, 140 |
| | U-NII-3 | 149, 153, 157, 161, 165 |

Съвместимост на батерията

| Акcesoар | Номер на артикул |
|---------------------|------------------|
| Батерия 14V (2,5Ah) | 4211 6130 02 |
| Батерия 18V (2,5Ah) | 4211 6030 85 |
| Батерия 18V (2,5Ah) | 4211 6130 06 |
| Батерия 36V (2,5Ah) | 4211 6030 86 |
| Батерия 36V (2,5Ah) | 4211 6130 14 |

Температура на околната среда

С цел постигане на най-добра производителност и най-дълъг живот на батерията я дръжте в рамките на температурните интервали.

| | |
|------------------------------------|----------------------------------|
| Работна температура при зареждане | +5 до +40°C (+41 до +104°F) |
| Работна температура при разреждане | 0 до +40°C (+32 до +104°F) |
| Температура при транспортиране | -20 до +40°C (-4 до +104°F) |
| Температура на съхранение | +10 до +25 °C (+50 до +77 °F) |

Не излагайте батерията на пряка слънчева светлина.

Температури на зарядното устройство

| | |
|---|----------------------------------|
| Работна температура на зарядното устройство | +5 до +40 °C (+41 до +104 °F) |
|---|----------------------------------|

Стойност на специфичната степен на абсорбция (SAR) в ЕС

Стойност на специфичната степен на абсорбция (SAR) в ЕС: 0.55

Съвместимост на зарядното устройство

| Акcesoар | Номер на артикул |
|--------------------------|------------------|
| Флекс кабел за зареждане | 4211 6083 84 |

Максимална радиочестотна изходна мощност

| Радиотехнология | Честотен обхват (MHz) | Максимална предавателна мощност EIRP (dBm) (децибел-миливат) |
|-----------------|-----------------------|--|
| Wi-Fi® | 2402-2480 | 19,46 |
| Wi-Fi® | 5180-5320 | 20,37 |
| Wi-Fi® | 5500-5700 | 18,39 |

| Радиотехнология | Честотен обхват (MHz) | Максимална предавателна мощност EIRP (dBm) (децибел-миливат) |
|---|-----------------------|--|
| Bluetooth® безжична технология / Bluetooth® ниска консумация на енергия | 2402-2480 | 9,29 |

Wi-Fi® е регистрирана търговска марка на Wi-Fi Alliance®

Словната марка Bluetooth® и логата са регистрирани търговски марки, собственост на Bluetooth SIG, Inc.

Декларации

Отговорност

Процесът на затягане може да бъде повлиян от редица събития в работната среда и това е причината да изискваме валидиране на резултатите. В съответствие с приложимите стандарти и/или разпоредби Ви препоръчваме да проверявате въртящия момент и посоката на въртене след всяко събитие, което може да повлияе върху крайния резултат. Примери за такива събития включват, но не се ограничават до:

- първоначален монтаж на системата
- смяна на част, болт, винт, инструмент, софтуер, конфигурация или среда
- смяна на въздушните или електрическите връзки
- смяна в ергономиката, работата, процедурите по качество или практиките
- смяна на оператор
- всякакви други промени, които могат да повлияят върху резултата на процеса на затягане

Проверката трябва да доведе до следното:

- Гаранция, че условията не са се променили поради външни фактори.
- Приключване на проверката след първоначален монтаж, поддръжка или ремонт на оборудването.
- Проверката трябва да се извършва най-малко веднъж на смяна или с друга подходяща честота.

ЕС ДЕКЛАРАЦИЯ ЗА СЪОТВЕТСТВИЕ

Ние, **Atlas Copco Industrial Technique AB**, SE-105 23 STOCKHOLM SWEDEN, декларираме на своя лична отговорност, че този продукт (с име, тип и сериен номер, вижте предната страница) е в съответствие със следната(ите) Директива(и): **2006/42/EC (MD), 2011/65/EU (RoHS), 2014/53/EU (RED), 2015/863/EU (RoHS amendment)**

Приложени хармонизирани стандарти:
EN 300 328 V2.2.2, EN 300 440 V2.1.1, EN 301 489-1 V2.1.1, EN 301 489-17 V3.2.4, EN 301 893 V2.1.1, EN

50566:2017, EN 55014-1:2017, EN 55014-2:2015, EN 61000-6-2:2005, EN 61000-6-3:2007+A1, EN 61000-6-4:2007+A1, EN 62841-1:2015, EN 62841-2-2:2015

Властите могат да поискат съответната техническа информация от:
 Aleksandra Duric, Product Compliance Manager, Atlas Copco Industrial Technique AB, SE-105 23 Stockholm Sweden

Stockholm, 1 September 2023

Håkan Andersson, Managing Director

Подпис на издаващото лице



Декларация за шум и вибрации

- Ниво на звуково налягане < 70 dB(A), несигурност 3 dB(A), в съответствие с ISO15744.
- Ниво на звукова мощност < 80 dB(A), несигурност 3 dB(A), в съответствие с ISO15744.
- Обща вибрационна стойност < 2.5 m/s², несигурност - m/s², в съответствие с ISO28927-2.

Тези декларираны стойности са получени при изпитвания от лабораторен тип в съответствие с посочените стандарти и са подходящи за сравнение с декларираните стойности на други инструменти, изпитвани в съответствие със същите стандарти. Тези декларираны стойности не са подходящи за използване при оценка на риска, тъй като стойностите, измерени на отделните работни места могат да бъдат по-високи. Действителните стойности на излагането на въздействие и рискът от увреждания, понасяни от отделния потребител са уникални и зависят от начина на работа на потребителя, вида на работата и конструкцията на работната станция, както и от времето на излагане и физическото състояние на потребителя.

Ние, **Atlas Copco Industrial Technique AB**, не поемаме отговорност за последствията от използването на декларираните стойности, вместо на стойности, отразяващи действителното излагане на въздействие, при индивидуална оценка на риска в ситуация на реално работно място, над която нямаме контрол.

Този инструмент може да причини синдром на вибрации ръка-рамо, ако употребата му не бъде направлявана адекватно. ЕС упътване за управление на вибрации ръка-рамо можете да намерите, като посетите <http://www.pneurop.eu/index.php> и изберете 'Tools' (Инструменти), а след това - 'Legislation'.

Препоръчваме да бъде проведена програма за здравен надзор, чрез която да се определят ранните симптоми, отнасящи се до излагането на шум и вибрации, така че работните процедури да бъдат модифицирани с цел предотвратяване на бъдещи увреждания.

- ⓘ Ако това оборудване е предназначено за фиксиращи приложения:
Емисията на шум е посочена като указание за изработващия машината. Данните за емисиите на шум и вибрации за цялата машина трябва да са посочени в ръководството за потребителя на машината.

WEEE

Информация относно **Излязло от употреба електрическо и електронно оборудване (ИУЕЕО)**: Настоящият продукт и информацията за него отговарят на изискванията на Директивата/предписанията за ИУЕЕО (2012/19/EU), и с него трябва да се борави в съответствие със същата Директива/предписания.

Продуктът е маркиран със следния символ:



Продукти, маркирани със зачеркната с кръст кофа за отпадъци на колела и единична черна линия под нея, съдържат части, с които трябва да се борави в съответствие с Директивата/предписанията за ИУЕЕО. Целият продукт или ИУЕЕО частите могат да бъдат изпратени до вашия “Център за обслужване на клиенти” за обработка.

Радиосмущения

Това е продукт от клас А. В домашна среда този продукт може да причини радиосмущения.

Информация във връзка с чл. 33 от REACH (Регламент относно регистрацията, оценката, разрешаването и ограничаването на химикали)

Европейски регламент (ЕС) №1907/2006 относно регистрацията, оценката, разрешаването и ограничаването на химикали (REACH) определя, освен други неща, изискванията, свързани с комуникациите във веригата на доставките. Изискването за информация се отнася също и за продукти, съдържащи т. нар. вещества, пораждащи сериозно безпокойство (“списък на кандидати”). На 27 юни 2018 г. металът олово (CAS № 7439-92-1) беше добавен към списъка на кандидатите.

Във връзка с гореспоменатото бихме искали да ви информираме, че определени електрически и механични компоненти в продукта може да съдържат метала олово. Това е в съответствие с настоящето законодателство за ограничаване на веществата и въз основа на законовите изключения в Директивата за ограничението за употребата на определени опасни вещества в електрическото и електронното оборудване (RoHS) (2011/65/EU). Металът олово няма да изтече от продукта или да се видоизмени в него по време на нормална употреба, и концентрацията на метала олово в цялостния

продукт е значително под приложимата прагова стойност. Моля, съобразете се с местните изисквания за изхвърляне на олово при изтичане на годността на продукта.

Регионални изисквания

⚠ ПРЕДУПРЕЖДЕНИЕ

Този продукт може да ви изложи на контакт с химикали, включително олово, за което в щата Калифорния е известно, че причинява рак и вродени малформации или други вреди по отношение на възпроизводителната способност. За допълнителна информация посетете

<https://www.p65warnings.ca.gov/>

Безопасност

НЕ ИЗХВЪРЛЯЙТЕ – ПРЕДАЙТЕ НА ПОТРЕБИТЕЛЯ

⚠ ПРЕДУПРЕЖДЕНИЕ Прочетете всички предупреждения за безопасност, инструкции, илюстрации и спецификации, предоставени с този електрически инструмент.

Неспазването на всички инструкции, посочени по-долу, може да доведе до токов удар, пожар и/или сериозни наранявания.

Запазете всички предупреждения и инструкции за бъдеща справка.

⚠ ПРЕДУПРЕЖДЕНИЕ Трябва да се спазват всички местни законови разпоредби за безопасност относно инсталация, работа и поддръжка.

Декларация за употреба

- Само за професионална употреба.
- Този продукт и неговите принадлежности не могат да бъдат променяни по какъвто и да е начин.
- Не използвайте този продукт, ако е повреден.
- Ако означенията на данните на продукта или предупрежденията за опасност върху него престанат да бъдат четливи или се откачат, незабавно ги подменете.
- Продуктът трябва да бъде инсталиран, използван и обслужван единствено квалифицирани лица в индустриална среда.

Предназначение

Този продукт е предназначен за монтиране и отстраняване на резбовани винтове в дърво, метал или пластмаса.

Не се разрешава използването му за други цели.

Използването на резервни части или аксесоари, различни от първоначално доставените от производителя, може да доведе до спад в ефективността и до увеличена поддръжка, ниво на шум или вибрации, и в резултат на това пълно анулиране на отговорността на производителя.

Инструменти с кабел и батерии: Употреба само на закрито.

Сигнални думи, свързани с безопасността

Сигналните думи, свързани с безопасността, **Опасност**, **Предупреждение**, **Внимание**, и **Забележка** имат следното значение:

| | |
|------------------------|--|
| ОПАСНО СТ | ОПАСНОСТ сигнализира за опасна ситуация, която, в случай че не бъде избегната, ще доведе до смърт или сериозно нараняване. |
| ПРЕДУПР ЕЖДЕНИ Е | ПРЕДУПРЕЖДЕНИЕ сигнализира за опасна ситуация, която, в случай че не бъде избегната, може да доведе до смърт или сериозно нараняване. |
| ВНИМАН ИЕ | ВНИМАНИЕ, когато се използва заедно със символа за тревога относно безопасността, сигнализира за опасна ситуация, която, в случай че не бъде избегната, може да доведе до леко или умерено нараняване. |
| ЗАБЕЛЕЖ КА | ЗАБЕЛЕЖКА се използва за разглеждане на практики, които не са свързани с телесни наранявания. |

Инструкции за този продукт

Инсталиране

Киберсигурност

⚠ ПРЕДУПРЕЖДЕНИЕ Риск от загуба на контрол върху системата и разкриване на частни данни

- ▶ Не инсталирайте продукта с директен интерфейс или връзка с публична мрежа извън контрола на потребителя на този продукт като например интернет.
- ▶ Уверете се, че системите, свързани с продукта, са под ваш контрол. Уверете се, че тези интерфейси и системи са защитени със защитна(и) стена(и) със съответното подходящо физическо и цифрово удостоверяване, контрол на достъпа и други необходими мерки за сигурност, приложени в средата на продукта, например цифрова мрежа, с цел безопасен достъп и работа с продукта.
- ▶ Продуктът трябва да се изолира от тези части на мрежата(ите), които не са проектирани или не са необходими за продукта.

Общи инструкции за безопасност при монтаж

Монтажът трябва да се извършва само от квалифициран персонал.

Окачете инструмента по сигурен начин, например с помощта на стабилизатор. Когато използвате скоба за окачване, се уверете, че тя е в добро състояние и е правилно затегната.

Смяна на ъгловата глава

СЪОБЩЕНИЕ Използвайте само ъглови глави, съвместими с инструмента

Използването на погрешния вид ъглова глава може да доведе до неправилно затягане и неточни изчисления на въртящия момент.

- ▶ Направете справка със страница 2 за съвместими ъглови глави.
- ▶ Направете справка със страница 3 за инструкции за монтаж.

Работа

Общи условия за безопасност при работа

- Поради риск от захващане не носете ръкавици.
- Бъдете готови за противодействаща сила, която ще е налице при използване на инструмента. Винаги придържайте ръкохватката на инструмента стабилно в посока, противоположна на въртенето на шпиндела, за да намалите внезапния реактивен въртящ момент при окончателното затягане и първоначалното разхлабване.
- Никога не дръжте драйва, гнездото или удължителя на драйва.
- Персоналът, работещ с инструмента и извършващ неговата поддръжка, трябва да бъде физически годен за работа с размерите, теглото и мощността на инструмента.
- Ако е възможно, използвайте рамото за окачване за абсорбиране на реактивния въртящ момент. Ако това не е възможно, се препоръчват странични ръкохватки при инструменти с прав корпус и pistolетна ръкохватка; реакционните лостове се препоръчват за ъглови гайковерти. Препоръчва се използването на средство за абсорбиране на реактивния въртящ момент над 4 Nm (3 lbf.ft) при инструменти с прав корпус, над 10 Nm (7,5 lbf.ft) при винтоверти и над 60 Nm (44 lbf.ft) за ъглови гайковерти.
- Сериозни наранявания могат да бъдат причинени от пренатягане или недобро затягане на крепежните елементи. Сглобките, изискващи определен въртящ момент, трябва да бъдат проверявани с динамометричен ключ. Така наречените „щракащи“ динамометрични ключове не проверяват за потенциално опасни условия на пренатягане. Пренатегнатите или недобре затегнати крепежни елементи могат да се счупят, разхлабят или разделят. Възможно е разхлабените сглобки да се разхвърчат.
- Използвайте единствено вложки за електрически или ударни гайковерти в добро състояние. Не използвайте ръчни крайници за затягане.
- Когато използва електроинструмент, операторът може да почувства дискомфорт в дланите, ръцете, раменете, врата и други части на тялото. Сменяйте позицията си през работния ден, стъпвайте стабилно и избягвайте неудобен или небалансиран стоеж.

- Повтарящите се работни движения, неудобната поза и излагането на вибрации могат да причинят вреди на дланите и ръцете. Ако се появи вкочаняване, изтръпване, болка или побеляване на кожата, прекратете работа с инструмента и се консултирайте с лекар.
- Внимавайте при работа в тесни пространства. Внимавайте да не смачкате ръката си между инструмента и детайла.
- Високите нива на шум могат да причинят постоянна загуба на слуха. Използвайте шумозаглушителни предпазители за ушите, препоръчани от вашия работодател или разпоредбите за безопасност и трудова медицина.
- Уверете се, че обработваният детайл е захванат здраво.
- При работа в непозната обстановка подхождайте с внимание. Осъзнавайте евентуалните опасности, създадени от трудовата ви дейност. Този инструмент не е изолиран срещу контакт с източници на електрозахранване.

При инструменти, които включват съединител:

Никога не използвайте продукта, без да сте се уверили, че съединителят е изключен. Незабавно след регулирането на съединителя проверете за правилна работа.

Инструменти, използвани заедно с реакционен лост:

Никога не поставяйте ръката си в близост до реакционния лост, докато инструментът е в експлоатация. Преди да включите инструмента, проверете посоката на въртене на вала, противодействащата сила може да се прояви в неочаквана посока с риск от притискане и нараняване.

⚠ ПРЕДУПРЕЖДЕНИЕ Опасност от премазване

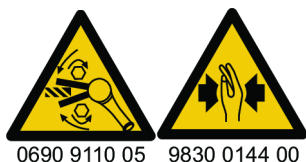

Преди да започнете, проверете посоката на въртене на инструмента! Ако започнете, без да сте наясно с посоката на въртене, това може да доведе до телесни наранявания или имуществени щети. Движещите се части могат да причинят смачкване и срязване.

- ▶ Уверете се, че посоката на въртене на инструмента е правилна, преди да започнете работа с него.
- ▶ Пазете ръцете и пръстите си далеч от движещите се части.

⚠ ПРЕДУПРЕЖДЕНИЕ Риск от наранявания

Уверете се, че използвате правилния файл с параметри. Погрешният файл с параметри може да създаде твърде висок въртящ момент, който да доведе до телесни наранявания.

- ▶ Сравнете максималния въртящ момент, показан на компютъра, с максималния въртящ момент, указан в техническите данни на инструмента. Те трябва да съвпадат.

Сервизно обслужване и поддръжка

Общи инструкции за сервизно обслужване и безопасност при поддръжка

Винаги дръжте контролера изключен и отстраняемите батерии извън устройството по време на сервизно обслужване, за да избегнете неочаквано стартиране.

Обслужването трябва да се извършва само от квалифициран персонал.

Инструкции за почистване

Почиствайте частите с влажна кърпа. Използвайте само вода, не използвайте почистващи материали, които съдържат разтворители.

Свържете се с вашия сервизен техник на Atlas Copco за съвет за почистване съгласно настоящите препоръки и относно вашия конкретен инструмент.

Предотвратяване на проблеми с ESD (Чувствителност към електростатичен разряд)

Вътрешните компоненти на продукта и контролера са чувствителни към електростатичен разряд. За да избегнете неизправно функциониране в бъдеще се уверете, че обслужването и поддръжката се извършват в среда, одобрена за уреди, чувствителни към електростатичен разряд. На изображението по-долу е показан пример за подходящо работно място за обслужване.

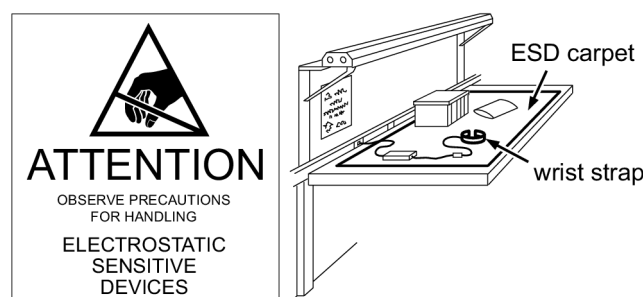

Общи предупреждения за безопасност на електрически инструменти

⚠ ПРЕДУПРЕЖДЕНИЕ Прочетете всички предупреждения за безопасност, инструкции, илюстрации и спецификации, предоставени с този електрически инструмент.

Неспазването на всички инструкции, посочени по-долу, може да доведе до токов удар, пожар и/или сериозни наранявания.

Запазете всички предупреждения и инструкции за бъдеща справка.

Терминът „електрически инструмент“ в предупрежденията се отнася за захранван от централната мрежа (с кабел) електрически инструмент или за такъв със захранване от батерия (без кабел).

Безопасност на работната зона

- Поддържайте работната зона чиста и добре осветена. Неподредените или тъмни работни зони предразполагат към инциденти.

- **Не използвайте електрически инструменти във взривоопасна обстановка, например в присъствие на запалими течности, газове или прах.** Инструментите генерират искри, които може да възпламенят праха или изпаренията.
- **Дръжте децата и страничните лица на разстояние, докато работите с електроинструменти.** Отвлечането на вниманието ви може да доведе до загуба на контрол.

Електрическа безопасност

- **Щепселите на електроинструмента трябва да съответстват на контакта. Не модифицирайте щепсела по никакъв начин. Не използвайте адаптери при заземени електроинструменти.** Немодифицираните щепсели и съответстващите контакти намаляват риска от токов удар.
- **Избягвайте контакт със заземени повърхности като тръби, радиатори, готварски печки и хладилници.** Съществува по-висок риск от токов удар, ако тялото ви е заземено.
- **Не излагайте електроинструментите на дъжд или влажни атмосферни условия.** Навлизането на вода в електрическия инструмент повишава риска от токов удар.
- **Не дърпайте и не усуквайте кабела. Не използвайте кабела за носене, дърпане или изключване на електрическия инструмент от контакта. Пазете кабела от нагряване, омасляване, остри ръбове или подвижни части.** Повредените или заплетени кабели повишават риска от токов удар.
- **При работа с електроинструмента на открито използвайте разклонител, подходящ за работа на открито.** Използването на кабел, подходящ за работа на открито, намалява риска от токов удар.
- **Ако работата с електроинструмента във влажни условия е неизбежна, използвайте захранване с дефектнотокова защита (ДТЗ).** Употребата на ДТЗ намалява риска от токов удар.

Лична безопасност

- **Бъдете нащрек, внимавайте с действията си и използвайте здравия си разум при работа с електроинструмента. Не използвайте електрическия инструмент, когато усещате умора или сте под въздействието на наркотици, алкохол или лекарства.** Миг невнимание при работа с електрически инструменти може да доведе до сериозно нараняване.
- **Използвайте лични предпазни средства. Винаги носете предпазни очила.** Защитната екипировка като противопрахова маска, неплъзгащи се защитни обувки, каска и антифони, подходящи за условията, ще намалят риска от наранявания.
- **Предотвратявайте неволно включване. Уверете се, че превключвателят е в позиция "Изключено", преди да свързвате инструмента към захранването и/или батериите, да го повдигате или носите.** Носенето на електрически инструменти с пръст,

поставен върху ключа, или подаването на захранване към електрически инструменти с превключвател на позиция "Включено" предразполага към инциденти.

- **Свалете всички затягащи или гаечни ключове, преди да включите електроинструмента.** Гаечен или регулиращ ключ, оставен на въртящата се част на електрическия инструмент, може да доведе до нараняване.
- **Не се протягайте твърде много. Дръжте краката си в подходящата позиция и пазете равновесие по всяко време.** Това позволява по-добър контрол върху електрическия инструмент при неочаквани ситуации.
- **Носете подходяща екипировка. Не носете свободни дрехи или бижута. Пазете косата и дрехите си далеч от движещите се части.** Свободните дрехи, бижутата или дългата коса могат да се закачат за подвижните части.
- **Ако са осигурени устройства за извличане и събиране на праха, се уверете, че те са свързани и се използват по предназначение.** Използването на устройства за събиране на прах намалява опасността от него.
- **Не позволявайте познанията, придобити от честото използване на инструменти, да бъдат предпоставка за игнориране на принципите за безопасна работа с инструменти.** Невниманието може да доведе до тежки наранявания в рамките на части от секундата.
- **Дръжте електроинструмента за изолираната материя на дръжката, когато извършвате дейности, при които затягащото устройство може да влезе в контакт със скрити кабели.** Когато крепежните елементи влязат в контакт с кабел под напрежение, могат да изложат металните части на електроинструмента на електрическо напрежение и да причинят токов удар на оператора.

Употреба и грижа за инструмента

- **Не прилагайте сила върху електроинструмента. Използвайте подходящия електрически инструмент за вашата работа.** Подходящият електрически инструмент ще работи по-добре и по-безопасно със скоростта, за която е конструиран.
- **Не използвайте електроинструмента, ако превключвателят не се включва и изключва.** Всеки инструмент, който не може да бъде управляван от превключвателя, е опасен и трябва да бъде поправен.
- **Извадете щепсела от захранването и/или пакета батерии, ако е разглобям, преди да извършвате всякакви настройки, смяна на аксесоари или да съхранявате електроинструментите.** Такива предпазни мерки намаляват риска от неволно включване на електрическия инструмент.
- **Съхранявайте електроинструментите далеч от деца и не позволявайте на лица, непознати с електроинструмента или с тези инструкции, да го използват.** Електрическите инструменти са опасни в ръцете на хора, необучени да ги ползват.

- **Поддържайте електрическите инструменти и техните принадлежности. Проверявайте за разминаване или слепване на подвижните части, пропукване на части или други състояния, които могат да повлияят върху работата на инструмента. Ако е повреден, електрическият инструмент трябва да бъде поправен преди употреба.** Много от инцидентите са причинени от зле поддържани електрически инструменти.
- **Пазете режещите инструменти остри и чисти.** Вероятността правилно поддържаните режещи инструменти с остри режещи ръбове да затегнат е по-малка и те се управляват по-лесно.
- **Използвайте електроинструмента, аксесоарите, накрайниците и други съгласно тези инструкции, като имате предвид работните условия и работата, която ще бъде извършвана.** Употребата на електроинструмента за дейности, различни от предназначението му, може да доведе до опасни ситуации.
- **Пазете дръжките и повърхностите за захващане сухи и чисти, без масло и грес по тях.** Хлъзгавите дръжки и повърхности за захващане не позволяват безопасна работа и контрол върху инструмента в неочаквани ситуации.

Употреба и грижа за инструмента на батерии

- **Презареждайте само със зарядното устройство, определено от производителя.** Зарядно устройство, подходящо за един вид пакет батерии, може да създаде риск от пожар, когато се използва с друг пакет батерии.
- **Използвайте електроинструментите само с определените за тях пакети батерии.** Употребата на каквито и да било други пакети батерии може да създаде риск от наранявания или пожар.
- **Когато батериите не се използват, ги дръжте на разстояние от други метални предмети като кламери, монети, ключове, пирони, винтове и други малки метални предмети, които могат да създадат връзка от един терминал до друг.** Свързването на клемите на батерията на късо може да предизвика изгаряния или пожар.
- **При неправилна експлоатация от батерията може да изтече течност; избягвайте контакт. При възникване на случаен контакт измийте с вода.** Ако течността попадне в очите, потърсете и медицинска помощ. Течността от батерията може да предизвика възпаление или изгаряния.
- **Не използвайте повредени или изменени батерии или инструменти.** Употребата на повредени или изменени батерии може да доведе до непредсказуеми ефекти, които могат да бъдат предпоставка за пожар, експлозия или риск от нараняване.
- **Не излагайте батериите или инструмента на огън или прекалено висока температура.** Излагането на огън или температура над 130 °C може да доведе до експлозия.
- **Следвайте всички инструкции за зареждане и не зареждайте батериите или инструмента извън температурния диапазон, посочен в инструкциите.**

Неправилното зареждане или зареждане при температура извън посочения диапазон може да повреди батерията и да увеличи риска от пожар.

Сервизно обслужване

- **Обслужването на електроинструмента трябва да се извършва от квалифициран персонал, като се използват само идентични резервни части.** Това ще гарантира поддържането на безопасността на електроинструмента.
- **Никога не обслужвайте повредени батерии.** Обслужването на пакетите батерии трябва да се извършва само от производителя или от оторизираните доставчици на услуги.

Знаци и стикери

Продуктът разполага със знаци и стикер, съдържащи важна информация за лична безопасност и поддръжка на продукта. Знаците и стикерите трябва винаги да бъдат лесни за четене. Могат да бъдат поръчани нови знаци и стикери чрез списъка на резервните части.



s011050

Полезна информация

ServAid

ServAid е портал, който непрекъснато се обновява и съдържа техническа информация, като например:

- Регулаторна информация и информация за безопасност
- Технически данни
- Инструкции за монтаж, функциониране и обслужване
- Списъци с резервни части
- Принадлежности
- Оразмерени чертежи

Моля, посетете: <https://servaid.atlascopco.com>.

За допълнителна информация се свържете с Вашия местен представител на Atlas Copco.

Видео за безопасност на продуктите за гайконавивачи

Научете повече за защитните характеристики на гайконавивачите на Atlas Copco и какви мерки трябва да предприеме операторът за безопасна работа. Щракнете върху връзката или сканирайте QR кода по-долу, за да видите видеото:

<https://www.youtube.com/watch?v=FAh6yttvUpw>



Tehnički podaci

Podaci o proizvodu

| | |
|-------------------------|------------------------------|
| Napon motora | 35 V d.c. |
| Snaga motora | 500 W |
| Brzina | 1205 r/min |
| Raspon zateznog momenta | 1.4 - 7 Nm (1.0 - 5.2 ft lb) |
| Težina | 1.02 kg (2.25 lb) |

Kompatibilnost kabela jedinice za napajanje

| | |
|-----------------------|------------|
| Pribor | Članak br. |
| Power Supply Unit 950 | 8432084006 |

Jedinica za napajanje kompatibilna do 140 Nm.

Izvor napajanja proizvoda

Ovaj proizvod se može koristiti sa baterijom ili sa električnim naponskim kablom u kombinaciji sa jedinicom za napajanje.

Informacije o LAN bežičnoj mreži

| Domena regulative | Opseg | TxChannels |
|-------------------|----------|---|
| ETSI | 2,4 GHz | 1, 2, 3, 4, 5, 6, 7, 8, 9, 10, 11 |
| | U-NII-1 | 36, 40, 44, 48 |
| | U-NII-2 | 52, 56, 60, 64 |
| | U-NII-2e | 100, 104, 108, 112, 116, 120, 124, 128, 132, 136, 140 |
| FCC/IC | 2,4 GHz | 1, 2, 3, 4, 5, 6, 7, 8, 9, 10, 11 |
| | U-NII-1 | 36, 40, 44, 48 |
| | U-NII-2 | 52, 56, 60, 64 |
| | U-NII-2e | 100, 104, 108, 112, 116, 132, 136, 140 |
| | U-NII-3 | 149, 153, 157, 161, 165 |

Kompatibilnost baterije

| Pribor | Članak br. |
|------------------------|--------------|
| Baterija, 14V (2,5 Ah) | 4211 6130 02 |
| Baterija, 18V (2,5 Ah) | 4211 6030 85 |
| Baterija, 18V (2,5 Ah) | 4211 6130 06 |
| Baterija, 36V (2,5 Ah) | 4211 6030 86 |
| Baterija, 36V (2,5 Ah) | 4211 6130 14 |

Temperatura okoline

Za najbolje performanse i radni vijek baterije, čuvajte bateriju unutar temperaturnih intervala.

| | |
|-------------------------------|--|
| Radna temperatura, punjenje | +5 °C do +40 °C (+41 °F do +104 °F) |
| Radna temperatura, pražnjenje | 0 do +40 °C (+32 do +104 °F) |
| Temperatura transporta | -20 do +40 °C (-4 do +104 °F) |
| Temperatura čuvanja | +10 do +25 °C (+50 do +77 °F) |

Nemojte stavljati bateriju na izravno sunčevo svjetlo.

Temperature punjača

| | |
|---------------------------|----------------------------------|
| Radna temperatura punjača | +5 do +40 °C (+41 do +104 °F) |
|---------------------------|----------------------------------|

EU SAR vrijednost

EU SAR vrijednost: 0.55

Kompatibilnost punjača

| Pribor | Članak br. |
|--------------------|--------------|
| Fleksibilni punjač | 4211 6083 84 |

Maksimalna radijska izlazna snaga

| Radijska tehnologija | Raspon frekvencije (MHz) | Maksimalna snaga prijenosa EIRP (dBm) |
|---|--------------------------|---------------------------------------|
| Wi-Fi® | 2402 – 2480 | 19,46 |
| Wi-Fi® | 5180 – 5320 | 20,37 |
| Wi-Fi® | 5500 – 5700 | 18,39 |
| Bluetooth® bežična tehnologija / Bluetooth® male potrošnje energije | 2402 – 2480 | 9,29 |

Wi-Fi® je registrirani zaštitni znak tvrtke Wi-Fi Alliance®

Verbalni žig Bluetooth® i logotipi su registrirani zaštitni znakovi u vlasništvu tvrtke Bluetooth SIG, Inc.

Izjave

Odgovornost

Mnogi događaji u radnoj okolini mogu utjecati na postupak pritezanja te zahtijevaju provjeru rezultata pritezanja. U skladu s primjenjivim normama i/ili propisima ovime zahtijevamo da provjerite instalirani okretni moment i smjer vrtnje nakon svakog događaja koji može utjecati na rezultate pritezanja. Primjeri takvih događaja uključuju, no ne ograničavaju se na navedeno u nastavku:

- početna ugradnja sustava alata
- promjena serije dijelova, svornjala, serije vijaka, alata, softvera, konfiguracije okoline
- promjena priključaka zraka ili električnih priključaka
- promjena ergonomije linije, procesa, postupaka ili prakse za osiguranje kvalitete
- promjena operatora
- bilo koja druga promjena koja utječe na rezultat postupka pritezanja

Provjera:

- Mora osigurati da se uvjeti spoja nisu promijenili uslijed događaja koji su na njega utjecali.
- Mora se provesti nakon početne instalacije, održavanja ili popravka opreme.
- Mora se provesti najmanje jednom u svakoj smjeni ili u drugoj prikladnoj učestalosti.

EU IZJAVA O SUKLADNOSTI

Mi, **Atlas Copco Industrial Technique AB**, SE-105 23 STOCKHOLM SWEDEN, izjavljujemo pod vlastitom odgovornošću da je proizvod (naziv, tip i serijski broj, vidi naslovnu stranu) u skladu sa sljedećom(im) direktivom(ama): **2006/42/EC (MD)**, **2011/65/EU (RoHS)**, **2014/53/EU (RED)**, **2015/863/EU (RoHS amendment)**

Primijenjene usklađene norme:

EN 300 328 V2.2.2, **EN 300 440 V2.1.1**, **EN 301 489-1 V2.1.1**, **EN 301 489-17 V3.2.4**, **EN 301 893 V2.1.1**, **EN 50566:2017**, **EN 55014-1:2017**, **EN 55014-2:2015**, **EN 61000-6-2:2005**, **EN 61000-6-3:2007+A1**, **EN 61000-6-4:2007+A1**, **EN 62841-1:2015**, **EN 62841-2-2:2015**

Nadležna tijela mogu zahtijevati relevantne tehničke podatke od:

Aleksandra Duric, Product Compliance Manager, Atlas Copco Industrial Technique AB, SE-105 23 Stockholm Sweden

Stockholm, 1 September 2023

Håkan Andersson, Managing Director

Potpis izdavalatja



Izjava o buci i vibracijama

- Razina zvučnog tlaka < 70 dB(A), odstupanje 3 dB(A), u skladu s ISO15744.
- Razina zvučne snage < 80 dB(A), odstupanje 3 dB(A), u skladu s ISO15744.
- Ukupna vrijednost vibracija < 2.5 m/s², odstupanje - m/s², u skladu s ISO28927-2.

Ovdje navedene vrijednosti dobivene su ispitivanjima u laboratoriju u skladu s navedenim normama i prikladne su za usporedbu s navedenim vrijednostima drugih alata ispitanih u skladu s istim normama. Ovdje navedene vrijednosti nisu prikladne za uporabu u analizama rizika, a vrijednosti izmjerene na pojedinačnim radnim mjestima mogu biti veće. Stvarne vrijednosti izlaganja i rizik od štetnosti koja može postojati za pojedinačnog korisnika su jedinstvene i ovise o načinu rada korisnika, radnom komadu i konstrukciji radne stanice te o vremenu izlaganja i fizičkom stanju korisnika.

Mi, **Atlas Copco Industrial Technique AB**, ne možemo se smatrati odgovornima za posljedice uporabe navedenih vrijednosti umjesto vrijednosti koje odražavaju stvarno izlaganje u pojedinačnoj procjeni rizika na radnom mjestu nad kojim nemamo nadzor.

Ovaj alat može izazvati sindrom vibriranja ruke ako se njime ne rukuje na odgovarajući način. Vodič EU-a o upravljanju vibriranjem ruke možete pronaći tako da pristupite <http://www.pneurop.eu/index.php> i odaberete 'Tools (Alati)', a zatim 'Legislation (Zakonodavstvo)'.

Preporučujemo program nadzora zdravlja da se uoče rani simptomi koji mogu biti povezani s izlaganjem buci ili vibracijama tako da se mogu izmijeniti postupci upravljanja vibracijama kako bi se spriječilo buduće oštećenje zdravlja.

- ⓘ Ova oprema namijenjena je za postupke pričvršćivanja: Emisije buke navedene su kao vodič projektantima strojeva. Podaci o emisiji buke i vibracija za cijeli stroj trebaju se navesti u uputama za uporabu stroja.

WEEE

Informacije u vezi s **otpadnom električnom i elektroničkom opremom** (WEEE):

Ovaj proizvod i informacije o njemu u skladu su sa zahtjevima direktive/propisa WEEE (2012/19/EU) i mora se zbrinjavati u skladu s tom direktivom/propisima.

Proizvod je označen sljedećim simbolom:



Proizvodi označeni prekrštenim simbolom kante za smeće podcrtane jednom crnom crtom, sadrže dijelove sa kojima se mora rukovati u skladu sa WEEE direktivom/propisima. Cijeli proizvod ili dijelove označene s WEEE možete poslati u „Servisni centar” na odlaganje.

Radijske smetnje

Ovo je proizvod razreda A. U domaćem okruženju ovaj proizvod može izazvati radijske smetnje.

Informacije u vezi sa članom 33 Uredbe REACH

Europska uredba (EU) br. 1907/2006 o Registraciji, evaluaciji, autorizaciji i ograničavanju kemikalija (REACH) između ostalog definiše zahtjeve vezane za komunikaciju u lancu opskrbe. Zahtjev za informacijama također se odnosi na proizvode koji sadrže takozvane tvari koje izazivaju veliku zabrinutost ("Popis kandidata"). 27. lipnja 2018. olovo (CAS br. 7439-92-1) je dodato na Popis kandidata.

U skladu s prethodnom napomenom, obavještavamo vas da određene električne i mehaničke komponente proizvoda mogu sadržati olovo. Ovo je u skladu s aktualnim propisima o ograničenju tvari i zasniva se na zakonskim izuzećima iz Direktive RoHS (2011/65/EU). Olovo iz proizvoda neće cureti ili mutirati tijekom normalne uporabe a koncentracija olova u gotovom proizvodu je znatno ispod primjenjive granične vrijednosti. Uzmite u obzir lokalne zahtjeve o zbrinjavanju olova na kraju životnog vijeka proizvoda.

Lokalni uvjeti

POZOR

Ovaj proizvod može vas izložiti kemikalijama, uključujući olovo, a prema državi Kaliforniji, olovo može prouzročiti rak i urođene mane ili druge probleme spolnog sustava. Za više informacija idite na

<https://www.p65warnings.ca.gov/>

Sigurnost

NE BACAJTE – PREDAJTE KORISNIKU

POZOR Pročitajte sva sigurnosna upozorenja, sve upute, ilustracije i specifikacije isporučene uz ovaj električni alat.

Ako se ne pridržavate svih dolje navedenih uputa, može doći do strujnog udara, požara i/ili teške ozljede.

Spremite sva upozorenja i sve upute za buduću uporabu.

POZOR Uvijek se morate pridržavati lokalnih zakonskih sigurnosnih propisa o ugradnji, radu i održavanju.

Izjava o uporabi

- Samo za profesionalnu uporabu.
- Ovaj proizvod i njegov pribor ne smiju se mijenjati ni na koji način.
- Ne upotrebljavajte ovaj proizvod ako je bio oštećen.
- Ako podaci o proizvodu ili znakovi upozorenja o opasnosti na proizvodu više nisu čitljivi ili otpadnu, odmah ih zamijenite.
- Rukovanje proizvodom, te njegovo ugrađivanje i servisiranje je dozvoljeno samo kvalificiranom osoblju u industrijskom okruženju.

Pravilna uporaba

Ovaj je proizvod projektiran za ugradnju i uklanjanje navojnih stezača u drvetu, metalu ili plastici.

Nije dopuštena druga uporaba.

Uporaba zamjenskih dijelova ili pribora, osim onoga što je izvorno isporučio proizvođač, može uzrokovati pad performansi i povećanje učestalosti održavanja, razine buke ili vibracija, i na kraju može navesti proizvođača da u potpunosti otkáže odgovornost.

Alati za kabele i baterije: Uporaba samo u unutarnjem prostoru.

Sigurnosne riječi upozorenja

Sigurnosne riječi upozorenja **Opasnost**, **Upozorenje**, **Oprez** i **Obavijest** imaju sljedeće značenje:

| | |
|-------------|--|
| OPAS-NOST | OPASNOST označava opasnu situaciju koja će dovesti do smrti ili teške ozljede ako se ne izbjegne. |
| UPO-ZORENJE | UPOZORENJE označava opasnu situaciju koja može dovesti do smrti ili teške ozljede ako se ne izbjegne. |
| OPREZ | OPREZ koji se upotrebljava sa simbolom sigurnosnog upozorenja označava opasnu situaciju koja može dovesti do manje ili srednje teške ozljede ako se ne izbjegne. |
| NAPOM-ENA | OBAVIJEST se upotrebljava za radnje koje nisu povezane s ozljedama. |

Upute specifične za proizvod

Ugradnja

Kibernetička sigurnost

POZOR Rizik od gubitka kontrole nad sustavom i izlaganja vlasničkih podataka

- ▶ Nemojte instalirati proizvod s izravnim sučeljem ili spojenim s javnom mrežom izvan kontrole korisnika ovog proizvoda, kao što je na primjer internet.
- ▶ Provjerite jesu li sustavi koji su spojeni s proizvodom pod vašom potpunom kontrolom. Provjerite jesu li ova sučelja i sustavi zaštićeni sigurnosnim zaštitnim zidom(vima) s relevantnom i odgovarajućom fizičkom i digitalnom autentifikacijom, kontrolom pristupa i drugim neophodnim mjerama sigurnosti koje se primjenjuju u okruženju proizvoda, primjerice digitalnom mrežom, za siguran pristup i rukovanje proizvodom.
- ▶ Proizvod treba biti izoliran od onih dijelova mreže(a) koji nisu dizajnirani ili potrebni za proizvod.

Opća sigurnost pri ugradnji

Povjerite ugradnju samo kvalificiranom osoblju.

Čvrsto objesite alat, na primjer upotrebom podupirača. Kada upotrebljavate ovisni držač, provjerite da je u dobrom stanju i ispravno pričvršćen.

Promjena kutne glave

NAPOMENA Upotrebljavajte samo kutnu glavu kompatibilnu s alatom

Uporaba pogrešnog tipa kutne glave može prouzročiti netočna zatezanja i netočne izračune zakretnog momenta.

- ▶ Kompatibilne kutne glave potražite na stranici 2.
- ▶ Upute za ugradnju potražite na stranici 3.

Rad uređaja

Opća radna sigurnost

- **Zbog opasnosti od zaplitanja, ne nosite rukavice.**
- **Pripremite se na silu reakcije koja se pojavljuje pri uporabi alata.** Ručku alata uvijek poduprite na siguran način, u smjeru suprotnom od rotacije osovine, da biste smanjili efekte iznenadne zakretne reakcije tijekom završnog zatezanja i početnog otpuštanja.
- **Nikada ne držite pogon, nastavak ili produžetak pogona.**
- **Rukovatelji i osoblje za održavanje moraju biti u stanju fizički podnijeti veličinu, težinu i snagu ovog alata.**
- **Po mogućnosti upotrijebite ovjesnu ruku da apsorbira zakretnu reakciju. Ako to nije moguće, preporučujemo bočne ručke za alate s ravnim kućištem i pištoljastom drškom; preporučujemo reakcijske držače za kutne zatezače matica.** Preporučujemo da za reakcijski moment veći od 4 Nm (3 lbf.ft) u slučaju alata s ravnim kućištem, veći od 10 Nm (7,5 lbf.ft) u slučaju alata s pištoljastom drškom, odnosno veći od 60 Nm (44 lbf.ft) u slučaju kutnih zatezača matica upotrijebite neku metodu apsorpcije.
- **Zbog prejako ili preslabo zategnutih stezača može doći do teške ozljede.** Sklopovi koji zahtijevaju određeni moment moraju se provjeravati momentnim ključem. Takozvani "klik" momentni ključevi ne provjeravaju potencijalno opasna stanja prevelike zategnutosti. Prejako ili preslabo zategnuti stezači mogu puknuti, otpustiti se ili razdvojiti. Otpušteni sklopovi mogu postati projektili.
- **Koristite samo pneumatske ili udarne ključeve u dobrom stanju.** Nemojte koristiti ručne nastavke.
- **Kada upotrebljava pneumatski alat, rukovatelj može osjetiti neugodu u rukama, ramenima, vratu ili drugim dijelovima tijela.** Mijenjajte odgovarajuće položaje tijekom radnog dana, zadržavajući siguran stav i izbjegavajući neprikladne položaje ili položaje koji su van ravnoteže.
- **Radni pokreti koji se ponavljaju, neugodni položaji i izloženost vibracijama mogu biti štetni za šake i ruke.** Ako se pojavi ukočenost, zujanje u ušima, bol ili bijeljenje kože, prestanite s uporabom alata i potražite savjet liječnika.
- **Obratite pažnju kada radite u tijesnim prostorima.** Pazite da ne prignječite šake između alata i radnog komada.
- **Visoke razine zvuka mogu prouzročiti trajno oštećenje sluha.** Upotrijebite zaštitu za uši prema preporukama poslodavca ili u skladu s propisima o sigurnosti na radu i zaštiti zdravlja.

- **Pazite da radni komad bude dobro pričvršćen.**
- **U nepoznatim sredinama radite pažljivo.** Vodite računa o mogućim opasnostima koje možete izazvati svojim radom. Ovaj alat nije izoliran u slučaju kontakta s izvorima električnog napajanja.

Alati koji sadrže spojku: Nikada ne upotrebljavajte proizvod ako niste provjerili da se spojka otpušta. Odmah nakon podešavanja spojke provjerite pravilnost rada.

Alati koji se koriste zajedno s reakcijskom šipkom: Nikada ne stavljajte ruku na reakcijski držač ili blizu njega dok upotrebljavate alat. Budite svjesni smjera okretanja vretena prije nego što pokrenete alat zato što sila reakcije može djelovati u neočekivanom smjeru i postoji opasnost od nagnječenja.

⚠ POZOR Opasnost od prignječenja



0690 9110 05 9830 0144 00

Prije početka rada provjerite smjer okretanja alata! Pokretanje u neočekivanom smjeru okretanja može prouzročiti tjelesnu ozljedu ili imovinsku štetu. Pokretni dijelovi mogu zdrobiti i preseći.

- ▶ Uvjerite se prije pokretanja alata da je smjer njegova okretanja ispravan.
- ▶ Držite ruke i prste daleko od pokretnih dijelova.

⚠ POZOR Opasnost od ozljede

Provjerite koristite li odgovarajuću parametarsku datoteku. Pogrešna parametarska datoteka može uzrokovati prevelik moment zakretanja i dovesti do tjelesnih ozljeda.

- ▶ Usporedite maksimalni zakretni moment koji je prikazan na upravljaču, s maksimalnim zakretnim momentom navedenim u postojećim tehničkim podacima za alat. Trebali bi biti isti.

Servisiranje i održavanje

Opće serviranje i sigurnost pri održavanju

Uvijek držite upravljač isključenim i uklonite zamjenjive baterije tijekom servisiranja kako bi se izbjeglo neočekivano pokretanje.

Povjerite servisiranje samo kvalificiranom osoblju.

Upute za čišćenje

Dijelove očistite vlažnom krpom. Smije se koristiti samo voda, ne treba koristiti sredstva koja sadrže otapala.

Obratite se servisnom tehničaru tvrtke Atlas Copco zbog savjeta u vezi čišćenja prema trenutnim preporukama i za vaš određeni alat.

Sprječavanje problema u slučaju elektrostatičkog pražnjenja

Komponente u proizvodu i upravljaču osjetljive su na elektrostatičko pražnjenje. Da biste izbjegli budući kvar, pazite da se servis i održavanje obavljaju u okruženju odobrenom za elektrostatičko pražnjenje. Donja slika prikazuje primjer prihvatljive radne stanice za servisiranje.

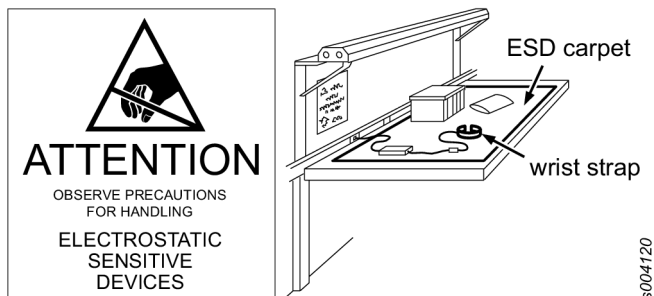

Opća sigurnosna upozorenja o električnim alatima

⚠ POZOR Pročitajte sva sigurnosna upozorenja, sve upute, ilustracije i specifikacije isporučene uz ovaj električni alat.

Ako se ne pridržavate svih dolje navedenih uputa, može doći do strujnog udara, požara i/ili teške ozljede.

Spremite sva upozorenja i sve upute za buduću uporabu.

Izraz „električni alat“ u upozorenjima odnosi se na električni alat pogonjen mrežnim naponom (žični) ili na električni alat na baterijski pogon (bežični).

Sigurnost radnog područja

- **Radni prostor održavajte čistim i dobro osvijetljenim.** Neuredna ili neosvijetljena područja mogu biti izvor nesreće.
- **Ne radite s električnim alatima u eksplozivnim atmosferama, npr. u prisutnosti zapaljivih tekućina, plinova ili prašine.** Električni alati mogu stvarati iskre koje mogu zapaliti prašinu ili paru.
- **Tijekom rada s električnim alatom djecu i promatrače držite podalje.** Odvlačenje vaše pažnje može uzrokovati gubitak kontrole nad alatom.

Električna sigurnost

- **Utikači električnih alata moraju odgovarati utičnici.** Nikad ne vršite nikakve izmjene utikača. Ne upotrebljavajte adapterske utikače s uzemljenim električnim alatima. Neizmijenjeni utikači i odgovarajuće utičnice smanjuju opasnost od električnog udara.
- **Izbjegavajte fizički kontakt s uzemljenim površinama kao što su npr. cijevi, radijatori, štednjaci i hladnjaci.** Postoji povećani rizik od strujnog udara ako je tijelo uzemljeno.
- **Ne izlažite električne alate kiši ili vlazi.** Voda koja prodire u alat povećava opasnost od strujnog udara.
- **Ne djelujte silom na kabel.** Nikada ne upotrebljavajte kabel za nošenje, vuču ili izvlačenje utikača električnog alata. **Držite kabel daleko od topline, ulja, oštih rubova ili pokretnih dijelova.** Oštećeni ili zapetljani kabeli povećavaju rizik od strujnog udara.

- **Kad s električnim alatima radite vani upotrijebite produžni kabel prikladan za vanjsku uporabu.** korištenje kabela prikladnog za vanjsku uporabu smanjuje opasnost od električnog udara.
- **Ako ne možete izbjeći rad s električnim alatom na vlažnoj mjestu, upotrijebite napajanje opremljeno zaštitnom strujnom sklopkom (FID).** Primjena zaštitne strujne sklopke (FID) smanjuje opasnost od električnog udara.

Osobna sigurnost

- **Budite uvijek oprezni, gledajte što radite i budite razboriti prilikom rada električnim alatom.** Ne koristite električni alat kad ste umorni ili pod utjecajem narkotika, alkohola ili lijekova. Trenutak nepažnje pri radu s električnim alatom može rezultirati teškom tjelesnom ozljedom.
- **Upotrijebite osobnu zaštitnu opremu. Uvijek nosite zaštitne naočale.** Zaštitna oprema kao što je maska za prašinu, protuklizne zaštitne cipele, kaciga ili zaštita sluha primijenjena u odgovarajućim uvjetima smanjuje ozljede.
- **Spriječite nenamjerno pokretanje.** Provjerite je li sklopka u položaju "Isključeno" prije nego što spojite alat na izvor napajanja i/ili na baterije ili prije nošenja alata. Nošenje električnih alata s prstom na sklopki ili priključivanje napajanja na električne alate kod kojih je sklopka u položaju "Uključeno" može uzrokovati nesreće.
- **Uklonite sve zatike ili ključeve za namještanje prije uključivanja alata.** Ključ koji je ostane pričvršćen za rotirajući dio alata može rezultirati tjelesnom ozljedom.
- **Nemojte se predaleko naginjati.** Uvijek održavajte čvrsto uporište i stabilan stav. To vam omogućuje bolju kontrolu električnog alata u neočekivanim situacijama.
- **Nosite prikladnu odjeću.** Ne nosite široku odjeću ili nakit. Držite kosu i odjeću podalje od pokretnih dijelova. Široka odjeća, nakit i duga kosa može biti zahvaćena pokretnim dijelovima.
- **Ako su uređaji opremljeni priključkom za uređaje za odvođenje i prikupljanje prašine, osigurajte priključivanje i pravilnu uporabu istih.** Uporaba uređaja za prikupljanje prašine može smanjiti opasnosti u vezi s prašinom.
- **Nemojte dozvoliti da vam poznavanje alata, uslijed njegova čestog korištenja, dade lažnu sigurnost na način da zanemarite načela sigurnog rada s alatom.** Nepažljiva radnja može dovesti do teške ozljede u djeliću sekunde.
- **Držite električni alat za izolirane prihvatne površine kada obavljate rad pri kojem učvršćeni element može dotaknuti skriveno ožičenje.** Sredstva za pričvršćivanje koja dotaknu žicu "pod naponom" time mogu dovesti "pod napon" izložene metalne dijelove električnog alata i rukovatelj može doživjeti strujni udar.

Uporaba i održavanje električnih alata

- **Nemojte primjenjivati prejaku silu na električni alat.** Upotrijebite ispravan električni alat za vaš zadatak. Ispravan električni alat bolje i sigurnije će obaviti posao pri brzini za koju je predviđen.

- Ne upotrebljavajte električni alat ako se sklopka ne uključuje i isključuje. Svaki električni alat koji se ne može kontrolirati pomoću sklopke je opasan i treba ga popraviti.
- Izvucite utikač iz utičnice napajanja i/ili odvojite električni alat od baterija prije vršenja bilo kakvih namještanja, promjene dodatne opreme ili skladištenja električnog alata. Takve preventivne sigurnosne mjere smanjuju opasnost od slučajnog pokretanja električnog alata.
- Električne alate koje ne upotrebljavate skladištite na mjestu nedostupnom djeci i ne dopuštajte osobama koje nisu upoznate s radom električnim alatom ili ovim uputama da rukuju električnim alatom. Električni alati su opasni u rukama neosposobljenih korisnika.
- Održavajte električne alate i pribor. Provjerite otklon ili zaglavljenost pokretnih dijelova, lom dijelova ili druga stanja koja mogu utjecati na rad električnog alata. Ako je električni alat oštećen, dajte ga popraviti prije uporabe. Mnoge nesreće uzrokuju loše održavani električni alati.
- Održavajte alate za rezanje oštima i čistima. Vjerojatnost blokiranja pravilno održavanih alata za rezanje s oštrim reznim rubovima je manja i lakše ih je kontrolirati.
- Upotrijebite električni alat, dodatnu opremu i nastavke, itd. u skladu s tim uputama, uzimajući u obzir radne uvjete i rad koji treba izvršiti. Uporaba električnog alata za radove koji odstupaju od predviđenih može uzrokovati opasnu situaciju.
- Ručke i prihvatne površine održavajte suhima, čistima i podalje od ulja i masnoća. Klizave ručke i prihvatne površine ne omogućavaju sigurno rukovanje i kontrolu nad alatom u izvanrednim situacijama.

Uporaba i njega alata na bateriju

- Punite samo punjačem koji je naveo proizvođač. Punjač prikladan za jednu vrstu baterijskog modula može značiti opasnost od požara ako se rabi s drugom vrstom baterijskog modula.
- Električne alate rabite samo s navedenim baterijskim modulima. Uporaba drugih baterijskih modula može stvoriti opasnost od ozljede i požara.
- Kada se baterijski modul ne rabi, držite ga podalje od drugih metalnih predmeta poput spajalica za papir, kovanica, ključeva, čavala, vijaka ili drugih malih metalnih predmeta koji mogu spojiti jedan terminal s drugim. Kratko spajanje terminala baterije može izazvati opekline ili požar.
- U uvjetima zloupotrebe, tekućina može prskati iz baterije; izbjegavajte kontakt. Ako dođe do slučajnog kontakta, isperite vodom. Ako tekućina dođe u kontakt s očima, zatražite i liječničku pomoć. Tekućina koja prska iz baterije može izazvati nadraženost ili opekline.
- Nemojte koristiti baterijski modul ili alat koji je oštećen ili modificiran. Oštećene ili modificirane baterije mogu nepredviđeno reagirati i dovesti do požara, eksplozije ili opasnosti po nastanak ozljeda.
- Nemojte izlagati baterijski modul ili alat požaru ili previsokoj temperaturi. Izlaganje požaru ili temperaturi iznad 130 °C može prouzročiti eksploziju.

- Pridržavajte se svih uputa za punjenje i nemojte puniti baterijski modul ili alat izvan raspona temperature određenog u uputama. Nepravilno punjenje, ili punjenje pri temperaturama izvan određenog raspona, može oštetiti bateriju i povećati opasnost od požara.

Servis

- Svoj električni alat predajte na servisiranje osobi kvalificiranoj za vršenje popravaka uz uporabu identičnih rezervnih dijelova. To će osigurati održavanje sigurnosti električnog alata.
- Nemojte nikada servisirati oštećene baterijske module. Servis baterijskih modula sme obavljati isključivo proizvođač ili ovlašteni serviser.

Znakovi i naljepnice

Proizvod ima znakove i naljepnice koje sadrže važne informacije o osobnoj sigurnosti i održavanju proizvoda. Znakovi i naljepnice uvijek moraju biti dobro čitljivi. Možete naručiti nove znakove i naljepnice u skladu s popisom zamjenskih dijelova.



s011050

Korisne informacije

ServAid

ServAid je portal koji se neprekidno ažurira i sadrži tehničke informacije kao što su:

- Regulatorne i sigurnosne informacije
- Tehnički podaci
- Upute za ugradnju, rad i servisiranje
- Popisi zamjenskih dijelova
- Pribor
- Crteži s dimenzijama

Posjetite web mjesto: <https://servaid.atlascopco.com>.

Za više informacija se obratite svojem lokalnom predstavniku tvrtke Atlas Copco.

Video o sigurnosti proizvoda za zatezače matica

Saznajte više o sigurnosnim značajkama na zatezačima matica Atlas Copco i mjerama koje rukovatelj mora uvesti da omogućujući siguran rad. Kliknite na poveznicu ili skenirajte QR kod dolje da pogledate video:

<https://www.youtube.com/watch?v=FAh6yttvUpw>



Tehnilised andmed

Toote andmed

| | |
|-------------------|-------------------------|
| Mootori pingeline | 35 V d.c. |
| Mootori võimsus | 500 W |
| Kiirus | 1205 r/min |
| Väändjõu vahemik | 1.4–7 Nm (1.05.2 ft lb) |
| Kaal | 1.02 kg (2.25 naela) |

Juhtme toiteploki ühilduvus

| | |
|-----------------------|------------|
| Tarvik | Tootekood |
| Power Supply Unit 950 | 8432084006 |

Toiteplokk, ühilduvus kuni 140 Nm.

Toote toide

Seda toodet saab kasutada kas kas akutoitel või toiteploki ja elektrijuhtmega.

Traadita kohtvõrgu teave

| Regulatsioonipiirkond | Sagedusala | Txkanalid |
|-----------------------|------------|---|
| ETSI | 2,4 GHz | 1, 2, 3, 4, 5, 6, 7, 8, 9, 10, 11 |
| | U-NII-1 | 36, 40, 44, 48 |
| | U-NII-2 | 52, 56, 60, 64 |
| | U-NII-2e | 100, 104, 108, 112, 116, 120, 124, 128, 132, 136, 140 |
| | FCC/IC | 2,4 GHz |
| FCC/IC | 2,4 GHz | 1, 2, 3, 4, 5, 6, 7, 8, 9, 10, 11 |
| | U-NII-1 | 36, 40, 44, 48 |
| | U-NII-2 | 52, 56, 60, 64 |
| | U-NII-2e | 100, 104, 108, 112, 116, 132, 136, 140 |
| | U-NII-3 | 149, 153, 157, 161, 165 |

Aku ühilduvus

| Tarvik | Tootekood |
|-------------------|--------------|
| Aku, 14V (2,5 Ah) | 4211 6130 02 |
| Aku, 18V (2,5 Ah) | 4211 6030 85 |
| Aku, 18V (2,5 Ah) | 4211 6130 06 |
| Aku, 36V (2,5 Ah) | 4211 6030 86 |
| Aku, 36V (2,5 Ah) | 4211 6130 14 |

Ümbritseva õhu temperatuur

Aku parima jõudluse ja tööea tagamiseks hoidke akut lubatud temperatuurivahemikus.

| | |
|---------------------------------|--------------------------------------|
| Töötemperatuur, laadimine | +5 kuni +40 °C (+41 kuni +104 °F) |
| Töötemperatuur, tühjaklaadimine | 0 kuni +40 °C (+32 kuni +104 °F) |
| Temperatuur transportimisel | –20 kuni +40 °C (–4 kuni +104 °F) |
| Hoiukoha temperatuur | +10 kuni +25 °C (+50 kuni +77 °F) |

Ärge jätke akut otsese päikesevalguse kätte.

Laadija temperatuurid

| | |
|------------------------|--------------------------------------|
| Laadija töötemperatuur | +5 kuni +40 °C (+41 kuni +104 °F) |
|------------------------|--------------------------------------|

ELi SAR-väärtus

ELi SAR-väärtus: 0.55

Laadija ühilduvus

| Tarvik | Tootekood |
|--------------|--------------|
| Flex laadija | 4211 6083 84 |

Max raadio väljundvõimsus

| Raadioside-tehnoloogia | Sagedusvahemik (MHz) | Max edastusvõimsus EIRP (dBm) |
|---|----------------------|-------------------------------|
| Wi-Fi® | 2402–2480 | 19,46 |
| Wi-Fi® | 5180–5320 | 20,37 |
| Wi-Fi® | 5500–5700 | 18,39 |
| Juhtmeta Bluetooth®-tehnoloogia / Bluetooth® Low Energy | 2402–2480 | 9,29 |

Wi-Fi® on organisatsiooni Wi-Fi Alliance® registreeritud kaubamärk

Sõnamärk Bluetooth® ja logod on ettevõtte Bluetooth SIG, Inc. registreeritud kaubamärgid

Deklaratsioon

Vastutus

Paljud kasutuskeskkonnas aset leidvad sündmused võivad pingutusprotsessile mõju avaldada ja nõuda tulemuste üle kontrollimist. Kooskõlas kehtivate standardite ja/või regulatsioonidega nõuame käesolevaga, et te kontrolliks paigaldatud väändejõudu ja pöörlemissuuna üle pärast iga sellist sündmust, mis võiks pingutustulemust mingil moel mõjutada. Selliste sündmuste hulka kuuluvad muuhulgas, kuid mitte ainult:

- tööriistasüsteemi algne paigaldamine
- osapartii, poldi, kruvipartii, tööriista, tarkvara, konfiguratsiooni või keskkonna muutus
- õhu- või elektriühenduste muutus
- muutus liini ergonomikas, protsessis, kvaliteediprotse-
duurides või -praktikates
- operaatori vahetamine
- kõik muud muudatused, mis mõjutavad pingutusprotsessi
tulemust

Kontrollimine peab:

- Tagama, et mõjutavate sündmuste tulemusel ei tohi ühen-
dustingimused muutuda.
- Olema tehtud pärast seadmete algset paigaldamist,
hooldamist või remonti.
- Toimuma vähemalt üks kord vahetuse jooksul või mõne
muu sobiva sagedusega.

EL-I VASTAVUSDEKLARATSIOON

Meie, **Atlas Copco Industrial Technique AB**, SE-105 23 STOCKHOLM SWEDEN, deklareerime oma täielikul vastu-
tusel, et toode (nime, tüübi ja seerianumbri leiate esilehelt) on
vastavuses järgmis(t)e direktiivi(de)ga:
**2006/42/EC (MD), 2011/65/EU (RoHS), 2014/53/EU
(RED), 2015/863/EU (RoHS amendment)**

Kohalduvad harmoneeritud standardid:
**EN 300 328 V2.2.2, EN 300 440 V2.1.1, EN 301 489-1
V2.1.1, EN 301 489-17 V3.2.4, EN 301 893 V2.1.1, EN
50566:2017, EN 55014-1:2017, EN 55014-2:2015, EN
61000-6-2:2005, EN 61000-6-3:2007+A1, EN
61000-6-4:2007+A1, EN 62841-1:2015, EN 62841-2-2:2015**

Ametiasutused võivad nõuda asjakohast tehnilist teavet, mille
peab saatma:

Aleksandra Duric, Product Compliance Manager, Atlas
Copco Industrial Technique AB, SE-105 23 Stockholm Swe-
den

Stockholm, 1 September 2023

Håkan Andersson, Managing Director

Väljaandja allkiri



Müra- ja vibratsioonialane deklaratsioon

- Helirõhu tase < 70 dB(A), määramatus 3 dB(A),
kooskõlas standardiga ISO15744.
- Helirõhu tase < 80 dB(A), määramatus 3 dB(A),
kooskõlas standardiga ISO15744.
- Vibratsiooniväärtus < 2.5 m/s², määramatus - m/s²,
kooskõlas standardiga ISO28927-2.

Deklareeritud väärtused on saadud kehtivate standardite järgi läbi viidud tüübikatsetuste tulemusena ja on sobivad samade standardite kohaselt katsetatud muude tööriistade deklareeritud väärtustega võrdlemiseks. Käesolevad deklareeritud väärtused pole piisavad kasutamiseks riskihindamisel, samuti võivad konkreetsel töökojal mõõdetud väärtused osutuda suuremaks. Iga konkreetse kasutaja puhul on tegelikud kahjulike mõjurite väärtused ja riskitase erinevad, sõltudes kasutaja tövõtetest, töödeldavast detailist ja töökooha korraldusest, samuti mõjurite toimeaja kestusest ja kasutaja füüsilisest seisundist.

Meie, **Atlas Copco Industrial Technique AB**, ei vastuta tagajärgede eest, kui kasutatakse deklareeritud väärtusi, mitte tegelikke andmeid, mis vastavad tegelikule kokkupuutele konkreetses ohuhinnangus töökoja olukorras, mille üle meil puudub kontroll.

See tööriist võib põhjustada käe ja käsivarre vibratsioonisünd-
roomi, kui selle kasutamist asjakohaselt ei hallata. ELi juhised
kätele mõjuva vibratsiooniga toime tulemiseks leiate, kui
külastate veebilehte <http://www.pneurop.eu/index.php> ning
valite "Tools" ja seejärel "Legislation".

Soovitame regulaarselt tervist kontrollida, et tuvastada vibrat-
sioonist tingitud haiguste varajasi sümptomeid. Selle põhjal
tuleb juhtimistoiminguid kohandada nii, et need aitaksid en-
netada võimalikke edaspidiseid tervisekahjustusi.

- ⓘ Kui antud seadet kasutatakse kinnitatud rakendustes:
Masinatootja poolt antud müraemissioon on indikatiivne.
Komplektse masina müra- ja vibratsiooniemissiooni
andmed peavad olema välja toodud masina kasu-
tusjuhendis.

WEEE

Elektri- ja elektroonikaseadmete jäätmeid (WEEE) puudu-
tav teave:

Antud toode ja selle teave vastavad WEEE direktiivi/
määruste (2012/19/EU) nõuetele ja seda tuleb käsitseda
kooskõlas nimetatud direktiivi/määrustega.

Toode on märgistatud sümboliga:



Tooted, mis on märgistatud ristiga läbi kriipsutatud prügikasti
sümboli ja selle all oleva üksiku musta joonega, sisaldavad
detaile, mida tuleb käsitseda vastavalt WEEE direktiivile/
määrustele. Terve toote või WEEE-osad võib saata käsit-
semiseks kohalikku kliendikeskusesse.

Raadiosageduslik segamine

See on A-klassi toode. Koduses keskkonnas võib antud toode põhjustada raadiosegamist.

Teave seoses REACH-määruse artikliga 33

Euroopa (EÜ) määrus nr 1907/2006, mis käsitleb kemikaalide registreerimist, hindamist, autoriseerimist ja piiramist (REACH), määratleb muuhulgas tarneahela kommunikatsiooniga seotud nõuded. Teabenõue kehtib ka toodetele, mis sisaldavad nn väga ohtlikke aineid („kandidaatainete loetelu“). 27. juunil 2018 lisati kandidaatainete loetellu plii (CAS nr 7439-92-1).

Ülaltoodust tulenevalt anname teile teda, et toote teatud elektrilised ja mehaanilised komponendid võivad sisaldada pliid. See on kooskõlas kehtivate ainete kasutamise piiramise õigusaktidega ja põhineb ohtlike ainete kasutamise piiramise direktiivi (RoHS-määrus, 2011/65/EÜ) õiguslikel eranditel. Plii ei leki ega muteeru tootest tavapärasel kasutamisel ning plii-sisaldus kogu tootes on kohaldatavast piirväärtusest tunduvalt väiksem. Toote kasutusea lõppedes arvestage plii kõrvaldamisel kohalikke eeskirju.

Piirkondlikud nõuded

⚠ HOIATUS

Selle toote kasutamisel võite kokku puutuda kemikaalide, sh pliiga, mis põhjustab California osariigile teadovatel andmetel vähki ja sünnidefekte või muud reproduktiivset kahju. Lisateabe saamiseks külastage veebilehte

<https://www.p65warnings.ca.gov/>

Ohutus

ÄRGE VISAKE ÄRA – ANDKE KASUTAJALE

⚠ HOIATUS Tutvuge kõigi mootortööriista juurde kuuluvate hoiatuste, juhiste, illustratsioonide ja tehniliste andmetega.

Allpool toodud juhiste eiramine võib tuua kaasa elektrilöögi, tulekahju ja/või tõsise kehavigastuse.

Hoidke kõik hoiatused ja juhised hilisemaks uuesti läbivaatamiseks alles.

⚠ HOIATUS Kõikidest paigaldamist, kasutamist ja hooldamist käsitlevatest kohalikest kehtivatest ohutuseeskirjadest tuleb kogu aeg kinni pidada.

Lubatud kasutamine

- Ainult professionaalseks kasutamiseks.
- Käesolevat toodet ega selle lisaseadmeid ei tohi muuta.
- Ärge kasutage kahjustatud toodet.
- Kui tootel asuvad nimikiiruse või ohuhoiatuse märgid muutuvad loetamatuks või tulevad küljest, asendage need kohe uutega.
- Toodet tohib paigaldada, kasutada ja hooldada ainult kvalifitseeritud isik ja ainult tööstuslikus keskkonnas.

Otstarbekohane kasutamine

Käesolev toode on mõeldud keermestatud kinnitusvahendite puitu, metalli või plastmaterjali paigaldamiseks ning sealt eemaldamiseks.

Muud kasutusviisid on keelatud.

Muude kui tootja pakutavate varuosade või tarvikute kasutamine võib põhjustada jõudluse langust ja hooldusvajaduse, mürataseme või vibratsiooni suurenemist ning selle tulemusena tootja vastutuse täielikku tühistamist.

Kaabel- ja akutööriistad: Kasutamiseks ainult siseruumis.

Ohutuse tunnussõnad

Ohutuse tunnussõnadel **Hädaoht, Hoiatus, Ettevaatust** ja **Teade** on järgmised tähendused.

| | |
|------------------------|--|
| HÄ- DAOHT | HÄDAOHT osutab ohtlikule olukorrale, mis põhjustab surma või tõsiseid vigastusi, kui ohu ei hoita ära. |
| HOIATUS | HOIATUS osutab ohtlikule olukorrale, mis võib põhjustada surma või tõsiseid vigastusi, kui ohu ei hoita ära. |
| ETTE- VAA- TUST! | ETTEVAATUST, kasutatuna koos ohutuse hoiatussümboliga, osutab ohtlikule olukorrale, mis võib põhjustada väiksemaid või keskmisi vigastusi, kui ohu ei hoita ära. |
| TEADE | TEADE kirjet kasutatakse kehavigastustega mitte seotud tegevuste käsitlemiseks. |

Tootespetsiifilised juhised

Paigaldus

Küberturve

⚠ HOIATUS Süsteemi üle kontrolli kaotamise ja kaitstud andmete lekkimise oht

- ▶ Ärge paigaldage toodet selliselt, et see oleks otse suunatud või ühendatud avalikku võrku, mis pole selle toote kasutaja kontrolli all, näiteks internet.
- ▶ Veenduge, et tootega ühendatud süsteemid oleksid täielikult teie kontrolli all. Veenduge, et need liidesed ja süsteemid oleksid kaitstud tulemüüri(de)ga, mis sisaldavad asjakohast ja sobivat füüsilist ja digitaalset autentimist, juurdepääsukontrolli ja muid vajalikke turbemeetmeid, mida rakendatakse toote keskkonnas, näiteks digitaalvõrgus, et tootele turvaliselt juurde pääseda ja seda kasutada.
- ▶ Toode tuleb isoleerida neist võrgu (võrkude) osadest, mis pole toote jaoks projekteeritud või tootele vajalikud.

Üldine ohutus paigaldamisel

Seadet võivad paigaldada ainult kvalifitseeritud isikud.

Riputage tööriist turvaliselt, näiteks tasakaalustajale. Kui kasutate riputit, siis kontrollige, et see oleks heas töökorras ning nõuetekohaselt paigaldatud.

Nurkpea vahetamine

TEADE Kasutage ainult tööriistaga sobivaid nurkpäid. Vale tüüpi nurkpea kasutamine võib põhjustada ebakorrektsed pingutamist ja ebatäpseid väändejõu arvutusi.

- ▶ Vaadake leheküljelt 2 sobivaid nurkpäid.
- ▶ Vaadake leheküljelt 3 paigaldusjuhiseid.

Kasutamine

Üldine tööohutus

- **Ärge kandke kindaid, kuna need võivad pöörlevate osade vahele kinni jääda.**
- **Olge valmis tööriista kasutamisel esinevaks reaktsioonijõuks.** Toetage alati tööriista kindlalt käepidemest spindli pöörlemisele vastassuunas, et vähendada pingutamise lõpus ja lõdvendamise alguses aset leidva ootamatu väändejõu reaktsiooni mõju.
- **Ärge hoidke kinni ajamist, pesast ega ajamipikendus-est.**
- **Operaatorid ning hooldustehnikud peavad olema füüsiliselt võimelised käsitsema tööriista suurust, kaalu ja võimsust.**
- **Võimaluse korral kasutage reaktsioonijõu summutamiseks riputushooba. Kui see ei ole võimalik, on sirgete ja püstolkäepidemega tööriistade puhul soovitatav kasutada külgakäepidemeid; nurga all mutrikeerikute puhul aga reaktsioonivardaid.** Soovitame kasutada sirgete tööriistade puhul üle 4 Nm (3 naeljalga), püstolkäepidemega tööriistade puhul üle 10 Nm (7,5 naeljalga) ja nurkmutrikeerikute puhul üle 60 Nm (44 naeljalga) suuruse reaktsioonijõu absorbeerimiseks abivahendeid.
- **Üle- või alapingutatud kinnituselementide puhul tekib raskete kehavigastuste oht.** Konkreetse ettenähtud pingutusmomentiga koostude puhul tuleb kontrollimiseks kasutada dünamomeetrit. Nn „klõpsuga“ dünamomeetritelised mutrivõtmed ei kontrolli potentsiaalselt ohtlikku ülepingutamist. Üle- või alapingutatud kinnituselementid võivad puruneda, lahti tulla või eralduda. Lahti tulnud koostud võivad eemale paiskuda.
- **Kasutage ainult heas seisukorras olevaid mootor- või löökpadruneid.** Ärge kasutage käsipadruneid.
- **Mootortööriista kasutades võib operaator kogeda kätes, käsivartes, õlgades, kaelas ning teistes kehaosades ebamugavustunnet.** Vahetage tööpäeva kestel asendit, säilitades kindla jalgealuse ning vältides ebaloomulikke või tasakaalust väljas asendeid.
- **Korduvad liigutused, ebamugav asend ja vibratsioon võivad kahjustada käsi.** Kui käed muutuvad tuimaks, kipitavad, valutavad või kui nahk muutub valgeks, lõpetage töö ja pöörduge arsti poole.
- **Kitsas kohas töötades tegutsege ettevaatlikult.** Olge ettevaatlik, et vältida käe tööriista ja töödeldava eseme vahele sattumisest tingitud muljumisvigastusi.
- **Kõrge müratase võib põhjustada täieliku kuulmise kaotuse.** Kasutage teie tööandja või tööttervishoiu ja ohutuse eeskirjade poolt ettenähtud kuulmiskaitsevahendeid.

- **Veenduge, et töödeldav toorik oleks kindlalt fikseeritud.**
- **Tegutsege tundmatus ümbruskonnas ettevaatlikult.** Tundke oma töötegevusest tingitud potentsiaalseid ohte. Antud tööriist ei ole vooluallikatega kokkupuutumise puhuks isoleeritud.

Muhvi sisaldav tööriist Ärge kasutage toodet, kui te pole muhvi vabastamises eelnevalt veendunud. Kontrollige õiget töötamist kohe pärast muhvi reguleerimist.

Tööriistad, mida kasutatakse koos reaktiivvardaga: Ärge pange oma kätt tööriista kasutamisel reaktiivvarda lähedale. Veenduge enne tööriista käivitamist spindli pöörlemissuunas, reaktsioonijõud võib toimida ootamatus suunas ning tekitada muljumisvigastuste ohu.

⚠ HOIATUS Muljumisoht



0690 9110 05 9830 0144 00

Kontrollige enne alustamist tööriista pöörlemissuunda! Ootamatus suunas käivituv pöörlemine võib põhjustada kehavigastusi ja varalist kahju. Liikuvad osad võivad põhjustada muljumisvigastusi ja löikehaavu.

- ▶ Veenduge ette tööriista käivitamist, et tööriista pöörlemissuund oleks õige.
- ▶ Hoidke käed ja sõrmed liikuvatest osadest eemal.

⚠ HOIATUS Vigastuste oht

Veenduge, et kasutatav parameetrifail oleks õige. Vale parameetrifaili kasutamisel võib pingutusmoment osutada liiga suureks, mis omakorda võib viia kehavigastuseni.

- ▶ Võrrelge kontrollieris näidatud max väändejõudu tööriista tehnilistes andmetes märgituga. See peab olema sama.

Hooldamine

Üldine ohutus hooldamisel

Hoidke kontrolleri hoolduse ajal alati väljalülitatud olekus ja eemaldage eemaldatavad akud, et vältida ootamatut käivitumist.

Seadet võivad hooldada ainult kvalifitseeritud isikud.

Juhised puhastamiseks

Puhastage detaile niiske lapiga. Kasutage ainult vett; lahusteid sisaldavate puhastusvahendite kasutamine pole lubatud.

Puhastamisõuannete saamiseks vastavalt kehtivatele soovistustele ja konkreetse tööriista kohta pöörduge oma Atlas Copco hooldustehniku poole.

Elektrostaatiliste laengute (ESD) probleemide vältimine

Toote sees olevad komponendid ja juhtseadis on tundlikud elektrostaatiliste laengute suhtes. Tulevaste rikete vältimiseks teostage hooldus- ja teenindustöid ESD-sobilikus töökeskkonnas. Alloleval joonisel on toodud näitena sobiv teenindusjaam.

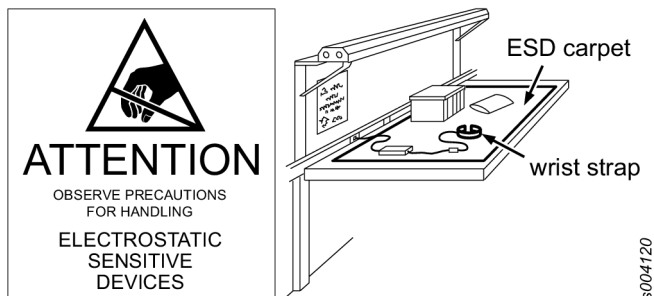

S004120

Mootortööriista üldised ohutusnõuded

⚠ HOIATUS Tutvuge kõigi mootortööriista juurde kuuluvate hoiatuste, juhiste, illustratsioonide ja tehniliste andmetega.

Allpool toodud juhiste eiramine võib tuua kaasa elektrilöögi, tulekahju ja/või tõsise kehavigastuse.

Hoidke kõik hoiatused ja juhised hilisemaks uuesti läbivaatamiseks alles.

Hoiatustes kasutatava sõnaga „mootortööriist“ mõeldakse elektritoitel töötavat (juhtmega) või akutoitega (juhtmevaba) tööriista.

Tööpiirkonna ohutus

- **Hoidke tööpiirkond puhas ja tagage seal piisav valgustus.** Segamini või halvasti valgustatud töökoht suurendab õnnetuste ohtu.
- **Ärge kasutage mootortööriista plahvatusohtlikus keskkonnas, näiteks kergesti süttivate vedelike, gaaside või tolmu läheduses.** Mootortööriistade kasutamisel tekivad sädemed, mis võivad süüdata tolmu või auru/gaasi.
- **Hoidke lapsed ja muud kõrvalised isikud töötavast mootortööriistast eemal.** Häirivad tegurid võivad segada teie keskendumist ja tekitada ohuolukordi.

Elektriohutus

- **Mootortööriistade pistikud peavad sobima pistikupesadega.** Pistikut ei tohi mingil moel ümber teha. Ärge kasutage maandatud mootortööriistadega adapterpistikuid. Ümbertegemata pistikute ja nendega sobivate pistikupesade kasutamine vähendab elektrilöögi ohtu.
- **Vältige kehalist kontakti maandatud pindadega, näiteks torude, radiaatorite, pliitide ja külmikutega.** Elektrilöögi oht suureneb, kui teie keha on maandatud.
- **Ärge jätke mootortööriistu vihma kätte või mädadesse tingimustesse.** Elektritööriista tungiv vesi suurendab elektrilöögi ohtu.
- **Ärge kasutage toitejuhet mittesihipäraselt. Ärge kasutage juhet mootortööriista kandmiseks, tõmbamiseks või pistiku pistikupesast eraldamiseks.** Vältige juhtme

kokkupuutumist kuumuse, määrdeainete, teravate servade ja liikuvate osadega. Kahjustatud või sassis juhtmed suurendavad elektrilöögi ohtu.

- **Mootortööriistaga õues töötades kasutage välitingimustesse sobivat pikendusjuhet.** Välitingimustesse sobiva juhtme kasutamine vähendab elektrilöögi ohtu.
- **Juhul, kui mootortööriista kasutamine niiskes kohas on vältimatu, kasutage rikkevoolukaitsega (RCD) kaitstud vooluvarustust.** Rikkevoolukaitse kasutamine vähendab elektrilöögi ohtu.

Isiklik ohutus

- **Olge mootortööriistaga töötamisel tähelepanelik, jälgige, mida teete, ja kasutage tervet mõistust.** Ärge kasutage mootortööriista, kui olete väsinud või ravimite, alkoholi või uimastite mõju all. Hetk tähelepanematust mootortööriista kasutamise ajal võib tuua kaasa tõsise kehavigastuse.
- **Kasutage isikukaitsevahendeid. Kandke alati kaitseprille.** Sobiva kaitsevarustuse kasutamine (nt tolmu-mask, libisemiskindlad turvajalatsid, kiiver ja kõrvaklapid) vähendab kehavigastuste ohtu.
- **Vältige seadme tahtmatut käivitumist. Enne toitejuhtme ja/või aku ühendamist, tööriista tõstmist või kandmist veenduge, et lüliti oleks väljalülitatud asendis.** Mootortööriista kandmine, sõrme lülitil hoides, või sisselülitatud tööriista toite ühendamine suurendab õnnetuste tõenäosust.
- **Eemaldage enne mootortööriista sisselülitamist kõik reguleerimisvõtmed või mutrivõtmed.** Mootortööriista pöörleva osa külge kinnitatud mutrivõti või võti võib tuua kaasa kehavigastuse.
- **Ärge küünitage liiga kaugele. Hoidke alati jalad kindlalt maas ja keha tasakaalus.** Sellisel on teil võimalik mootortööriista ootamatutes olukordades paremini kontrollida.
- **Riietuge sobivalt. Ärge kandke lohvakaid riideid või ehteid. Hoidke käed, juuksed ja kaelasidemed liikuvatest osadest eemal.** Lohvakad riided, ehted või pikad juuksed võivad jääda liikuvate osade külge.
- **Kui tööriistal on tolmu imemise või kogumise liitmik, siis veenduge, et see oleks nõuetekohaselt ühendatud ja kasutusel.** Tolmukoguja kasutamine võib vähendada tolmu seotud ohte.
- **Hoiduge tööriista sagedasel kasutamisel tekkivast liigsest enesekindlusest ja mugavusest ning järgige alati ohutusreegleid.** Hooletus võib põhjustada vaid sekundi murdosa jooksul raskeid kehavigastusi.
- **Hoidke mootortööriista isoleeritud haardepinnast, kui tehakse toimingut, kus kinnitusvahend võib puududa vastu varjatud juhtmeid.** Kinnituselemendi kokkupuutel voolu all oleva juhtmega võivad elektritööriista metallosad sattuda voolu alla ning anda kasutajale elektrilöögi.

Mootortööriista kasutamine ja hooldamine

- **Ärge rakendage mootortööriista kasutamisel jõudu.** Kasutage oma töö jaoks sobivat mootortööriista. Mootortööriist toimib paremini ja turvalisemalt, kui seda kasutatakse ettenähtud viisil.

- Ärge kasutage mootortööriista, kui lüliti ei lülita seda sisse ja välja. Kui mootortööriista ei saa lülitist juhtida, on see ohtlik ja tuleb enne kasutamist korda teha.
- Lahutage pistik vooluallikast ja/või aku (kui see on eemaldatav) mootortööriistast enne seadme reguleerimist, tarvikute vahetamist või mootortööriista hoiustamiseks ära panemist. Sellised ettevaatusabinõud vähendavad mootortööriista ettekavatsematu käivitumise ohtu.
- Hoidke kasutuses mitteolev mootortööriist laste käeulatuses eemal ning ärge lubage mootortööriista kasutada isikutel, kes ei tunne mootortööriista või ei ole tutvunud käesolevate juhistega. Mootortööriistad on kogenematu kasutaja käes ohtlikud.
- Hooldage mootortööriistu ja tarvikuid. Kontrollige liikuvate osade joondust ja vaba liikumist, osade seisukorda ja muid asjaolusid, mis võivad elektriseadme tööd mõjutada. Kahjustuse korral laske mootortööriist enne kasutamist ära remontida. Paljud õnnetused on põhjustatud halvasti hooldatud mootortööriistadest.
- Hoidke löiketööriistad teravate ja puhastena. Õigesti hooldatud teravate löikeservadega löiketööriistad jäävad harvemini kinni ning neid on lihtsam kontrollida.
- Kasutage mootortööriista, tarvikuid, otsikuid jms kooskõlas käesolevate juhistega, arvestades töötingimusi ning käsilolevat tööd. Mootortööriista mittesihipärane kasutamine võib tekitada ohtlikke olukordi.
- Hoidke käepidemed ja haardepinnad kuiva, puhta ning õli- ja määrdevabana. Libedad käepidemed ja haardepinnad ei lase tööriista ootamatutes olukordades ohutult käsitseda ja juhtida.

Akutööriista kasutamine ja hooldamine

- Laadige ainult tootja määratud laadijaga. Kindla akutüübi jaoks mõeldud laadija võib teist tüüpi aku laadimisel põhjustada tuleohtu.
- Kasutage mootortööriistu ainult spetsiaalselt selleks ette nähtud akudega. Teiste akude kasutamine võib tuua kaasa vigastuste ja süttimise ohu.
- Kui akut ei kasutata, tuleb seda hoida eemal metallesemetest nagu kirjaklambrid, mündid, võtmed, naelad, kruvid jm väiksed metallesemed, mis võivad põhjustada kontaktide vahel lühise. Akuklemmide lühistamine võib põhjustada põletusi või süttimise.
- Aku väärkasutamise korral võib sellest paiskuda välja akuvedelikku; vältige sellega kokkupuutumist. Kui kokkupuude ikkagi toimub, loputage ohtra veega. Kui vedelik satub silma, pöörduge abi saamiseks ka arsti poole. Akust välja paiskuv vedelik võib põhjustada ärritust või põletusi.
- Ärge kasutage kahjustatud või ümber tehtud akut ega tööriista. Kahjustatud või ümbertehtud akud võivad ettearvatult käituda, põhjustades süttimist, plahvatust või kehavigastusi.
- Ärge laske akul või tööriistal kokku puutuda tule ega kõrge temperatuuriga. Lahtise leegi või üle 130 °C temperatuuriga kokkupuutumine võib põhjustada plahvatuse.

- Järgige kõiki laadimisjuhiseid ja ärge laadige akut ega tööriista väljaspool juhistes märgitud temperatuurivahemikku. Valesti või väljaspool ettenähtud temperatuurivahemikku laadimise korral võib tulemuseks olla aku kahjustumine ja suurem süttimisoht.

Hooldus

- Laske oma tööriista hooldada kvalifitseeritud remonditehnikul, kasutades ainult identseid varuosid. Selliselt on tagatud mootortööriista ohutuse säilimine.
- Kahjustatud akusid ei tohi hooldada. Akusid tohib hooldada ainult tootja või volitatud hooldusteenuse pakkuja.

Märgid ja kleebised

Tootele on paigaldatud olulise isikliku ohutusteabega ja toote hooldusteabega märgid ja kleebised. Paigaldatud märgid ja kleebised peavad olema alati loetavad. Uute märkide ja kleebiste tellimiseks kasutage varuosade loendit.



s011050

Kasulik teave

ServAid

Portaali ServAid sisu uuendatakse pidevalt ja sealt leiate tehnilise teabe, nt:

- Õiguslik ja ohutusteave
- Tehnilised andmed
- Paigaldamis-, kasutamise- ja hooldamisjuhised
- Varuosade loendid
- Lisatarvikud
- Mõõtjoonised

Tutvuge lähemalt: <https://servaid.atlascopco.com>.

Põhjalikuma tehnilise teabe saamiseks võtke ühendust kohaliku Atlas Copco esindajaga.

Mutrikeerikute tooteohutusvideo

Tutvuge lähemalt Atlas Copco mutrikeerikute ohutusomadustega ja meetmetega, mida operaator peab ohutu töötamise jaoks tarvitusele võtma. Video vaatamiseks klõpsake lingil või skannige all olevat QR-koodi.

<https://www.youtube.com/watch?v=FAh6yttvUpw>



Techniniai duomenys

Gaminio duomenys

| | |
|---------------------------|------------------------------|
| Variklio įtampa | 35 V d.c. |
| Variklio galingumas | 500 W |
| Apsukos | 1205 r/min |
| Sukimo momento diapazonas | 1.4 - 7 Nm (1.0 - 5.2 Ft Lb) |
| Svoris | 1.02 kg (2.25 lb) |

Kabelinio maitinimo bloko suderinamumas

| | |
|-----------------------|------------|
| Priedas | Prekės nr. |
| Power Supply Unit 950 | 8432084006 |

Elektros tiekimo įrenginys suderinamas su iki 140 Nm.

Gaminio maitinimo šaltinis

Šis gaminys gali būti naudojamas su baterija arba su elektros maitinimo kabeliu kartu su maitinimo tiekimo įrenginiu.

Bevielio LAN informacija

| Reguliavimo domenas | Diapazonas | TX dažnio kanalas |
|--|------------|---|
| ETSI (Europos telekomų standartų institutas) | 2,4 GHz | 1, 2, 3, 4, 5, 6, 7, 8, 9, 10, 11 |
| | U-NII-1 | 36, 40, 44, 48 |
| | U-NII-2 | 52, 56, 60, 64 |
| | U-NII-2e | 100, 104, 108, 112, 116, 120, 124, 128, 132, 136, 140 |
| FCC / IC | 2,4 GHz | 1, 2, 3, 4, 5, 6, 7, 8, 9, 10, 11 |
| | U-NII-1 | 36, 40, 44, 48 |
| | U-NII-2 | 52, 56, 60, 64 |
| | U-NII-2e | 100, 104, 108, 112, 116, 132, 136, 140 |
| | U-NII-3 | 149, 153, 157, 161, 165 |

Akumuliatoriaus suderinamumas

| Priedas | Gaminio nr. |
|------------------------------|--------------|
| Akumuliatorius, 14V (2,5 Ah) | 4211 6130 02 |
| Akumuliatorius, 18V (2,5 Ah) | 4211 6030 85 |
| Akumuliatorius, 18V (2,5 Ah) | 4211 6130 06 |
| Akumuliatorius, 36V (2,5 Ah) | 4211 6030 86 |
| Akumuliatorius, 36V (2,5 Ah) | 4211 6130 14 |

Aplinkos temperatūra

Norėdami užtikrinti geriausią akumuliatoriaus veikimą ir tarnavimo laiką, laikykite jį temperatūros intervale.

| | |
|---------------------------------|--|
| Darbinė temperatūra, įkrovimas | Nuo +5 iki +40 °C (nuo +41 iki +104 °F) |
| Darbinė temperatūra, iškrovimas | Nuo 0 iki +40 °C (nuo +32 iki +104 °F) |
| Gabenimo temperatūra | Nuo -20 iki +40 °C (nuo -4 iki +104 °F) |
| Laikymo temperatūra | Nuo +10 iki +25 °C (nuo +50 iki +77 °F) |

Nelaikykite akumuliatoriaus tiesioginiuose saulės spinduliuose.

Įkroviklio temperatūra

| | |
|--------------------------------|--|
| Darbinė įkroviklio temperatūra | Nuo +5 iki +40 °C (nuo +41 iki +104 °F) |
|--------------------------------|--|

ES SAR vertė

ES SAR vertė: 0.55

Įkroviklio suderinamumas

| Priedas | Gaminio nr. |
|--------------------------|--------------|
| Universalusis įkroviklis | 4211 6083 84 |

Maksimali radijo išvesties galia

| Radijo technologija | Dažnio diapazonas (MHz) | Maksimali perdavimo galia EIRP (dBm) |
|---|-------------------------|--------------------------------------|
| Wi-Fi® | 2402-2480 | 19,46 |
| Wi-Fi® | 5180-5320 | 20,37 |
| Wi-Fi® | 5500-5700 | 18,39 |
| Bluetooth® bevielė technologija / Bluetooth® Mažas energijos suvartojimas | 2402-2480 | 9,29 |

Wi-Fi® yra registruotas Wi-Fi Alliance® prekės ženklas

Bluetooth® žodinis prekės ženklas ir logotipai yra Bluetooth SIG, Inc. priklausantys prekių ženklai

Deklaracijos

Atsakomybė

Suveržimo procesą gali veikti daugybė darbo aplinkoje vykstančių įvykių, todėl reikia patikrinti rezultatą. Todėl, laikantis atitinkamų standartų ir (arba) reglamentų, po kiekvieno įvykio, galinčio paveikti suveržimo rezultatą, prašome Jūsų patikrinti nustatytą sukimo momentą ir sukimosi kryptį. Tokiais įvykiais gali būti laikoma (sąrašas neišsamus):

- pradinis įrankių sistemos įdiegimas;
- dalių partijos, varžtų partijos, įrankio, programinės įrangos keitimas, aplinkos konfigūravimas;
- suslėgto oro ar elektros jungčių keitimas;
- linijos ergonomikos, proceso, kokybės užtikrinimo procedūrų ar praktikų keitimas;
- operatoriaus keitimas
- bet koks kitoks pakeitimas, galintis paveikti suveržimo procesą.

Patikros sąlygos:

- Būtina užtikrinti, kad sujungimo sąlygos nepasikeitė dėl atitinkamo įvykio.
- Patikrą reikia atlikti po pradinio įdiegimo, įrangos techninės priežiūros ar remonto.
- Patikrą reikia atlikti mažiausiai kartą per pamainą ar kitu reikiamu dažnumu.

ES ATITIKTIES DEKLARACIJA

Mes, **Atlas Copco Industrial Technique AB**, SE-105 23 STOCKHOLM SWEDEN, vienašališkos atsakomybės pagrindu pareiškiame, kad gaminy (pavadinimą, tipinį ir serijos numerį žr. pirmame puslapyje), atitinka šią (-as) Direktyvą (-as):

2006/42/EC (MD), 2011/65/EU (RoHS), 2014/53/EU (RED), 2015/863/EU (RoHS amendment)

Taikyti darnieji standartai:

EN 300 328 V2.2.2, EN 300 440 V2.1.1, EN 301 489-1 V2.1.1, EN 301 489-17 V3.2.4, EN 301 893 V2.1.1, EN 50566:2017, EN 55014-1:2017, EN 55014-2:2015, EN 61000-6-2:2005, EN 61000-6-3:2007+A1, EN 61000-6-4:2007+A1, EN 62841-1:2015, EN 62841-2-2:2015

Atitinkamos techninės informacijos institucijos gali pareikalauti iš:

Aleksandra Duric, Product Compliance Manager, Atlas Copco Industrial Technique AB, SE-105 23 Stockholm Sweden

Stockholm, 1 September 2023

Håkan Andersson, Managing Director

Išdavėjo parašas



Deklaracija dėl triukšmo ir vibracijos

- Garso slėgio lygis < 70 dB(A), neapibrėžtis 3 dB(A), pagal ISO15744.
- Garso galios lygis < 80 dB(A), neapibrėžtis 3 dB(A), pagal ISO15744.
- Bendras vibracijos dydis < 2.5 m/s², neapibrėžtis - m/s², pagal ISO28927-2.

Nurodytos reikšmės buvo gautos bandant laboratorinėmis sąlygomis pagal nurodytus standartus ir yra tinkamos lyginti su nurodytomis kitų pagal tuos pačius standartus bandytų įrankių reikšmėmis. Nurodytos reikšmės nėra pakankamos rizikai vertinti, o atskirose darbo vietose išmatuotos reikšmės gali būti didesnės. Faktinės eksponavimo reikšmės ir žalos rizika atskiriems vartotojams yra specifiniai dalykai, kurie priklauso nuo vartotojo darbo būdo, darbo įrankio ir darbo vietos bei eksponavimo laiko ir fizinės vartotojo būklės.

Mes, **Atlas Copco Industrial Technique AB**, negalime būti laikomi atsakingi už deklaruotų verčių naudojimo vietoje faktinių verčių pasekmes individualiai įvertinant riziką darbo vietoje, kurios sąlygų negalime kontroliuoti.

Netinkamai valdomas šis įrankis gali sukelti rankos–plaštakos vibracijos sindromą. Plaštakos ir rankos vibracijos valdymo ES vadovas yra svetainėje <http://www.pneurop.eu/index.php>, skyrelyje „Tools“ (įrankiai), poskyryje „Legislation“ (teisės aktai).

Ankstyviems simptomams, kurie gali būti susiję su vibracijos eksponavimu, nustatyti ir valdymo procedūroms keisti taip, kad išvengtumėte pakenkimo ateityje, mes rekomenduojame sveikatos priežiūros programą.

ⓘ Jei ši įranga yra skirta naudoti sutvirtinus:

Triukšmo spinduliuotė pateikiama kaip orientyras mašinos gamintojui. Visos mašinos triukšmo ir vibracijos spinduliuotės duomenys turi būti pateikiami mašinos inžinerijos vadove.

EEĪA

Informacija apie elektrines ir elektronikos įrangos atliekas (EEĪA):

Šis gaminy ir informacija apie jį atitinka EEĪA direktyvos (2012/19/EU) reikalavimus ir turi būti tvarkomas pagal šios direktyvos nuostatas.

Gaminys yra pažymėtas simboliu:



Gaminiuose, pažymėtuose perbrauktu šiukšliadėžės ženklu su ratukais ir viena juoda juosta apačioje, yra dalių, kurios turi būti tvarkomos laikantis EEĪA atliekų direktyvos nuostatų. Visą gaminį arba EEĪA dalis galima išsiųsti į „Klientų priežiūros centrą“ tvarkyti.

Radio trukdžiai

Tai – A klasės gaminy. Buitinėje aplinkoje šis gaminy gali sukelti radijo trukdžius.

Informacija apie 33 Straipsnį dėl cheminių medžiagų registracijos, įvertinimo, autorizacijos ir apribojimų (REACH)

Europos Parlamento ir Tarybos reglamento (EB) Nr. 1907/2006 dėl cheminių medžiagų registracijos, įvertinimo, autorizacijos ir apribojimų (REACH) tarp kitų dalykų pateikia reikalavimus dėl bendravimo tiekimo grandinėje. Informacijos pateikimo reikalavimas taip pat yra taikomas ir produktams, kuriuose yra taip vadinamos labai didelį susirūpinimą keliančiomis medžiagomis ("Kandidatų sąrašas"). 2018 birželio 27d. švino metalas (CAS nr 7439-92-1) buvo įtrauktas į Kandidatų sąrašą.

Pagal šį punktą, jūs turite būti informuojami apie tai, kad tam tikri produkte esantys elektros ir mechaniniai komponentai gali turėti švino metalo. Šią informaciją reikia pateikti laikantis šiuo metu galiojančios medžiagų apribojimo teisės akto, pagrįsto teisėtomis išimtimis, nurodytomis dėl tam tikrų pavojingų medžiagų naudojimo elektros ir elektroninėje įrangoje apribojimo (2011/65/EU) direktyvoje. Švino metalas neturi prasiskverbti arba mutuoti gaminyje, jį naudojant normaliomis aplinkybėmis, o jo koncentracija užbaigtame produkte yra daug žemesnė nei jam taikoma riba. Prašom laikytis vietos reikalavimų atsikratant švinu, esančiu gaminyje, pasibaigus gaminio naudojimo laikui.

Regioniniai reikalavimai

⚠️ ĮSPĖJIMAS

Šis produktas gali sukelti jums pavojų dėl cheminių medžiagų poveikio, įskaitant šviną – Kalifornijos valstija žino, kad tai gali sukelti vėžį, apsigimimų ir kitą žalą reprodukcinei sistemai. Daugiau informacijos rasite

<https://www.p65warnings.ca.gov/>

Sauga

NEIŠMESTI – ATIDUOTI VARTOTOJUI

⚠️ ĮSPĖJIMAS Perskaitykite visus su šiuo elektriniu įrankiu pateikiamus įspėjimus, instrukcijas, iliustracijas ir specifikacijas.

Jei bus nesilaikoma visų toliau pateiktų instrukcijų, gali kilti elektros smūgio, gaisro ir (arba) sunkaus sužeidimo pavojus.

Išsaugokite visus įspėjimus ir nurodymus, kad pririnkus vėliau galėtumėte pasiskaityti.

⚠️ ĮSPĖJIMAS Visada būtina laikytis visų galiojančių vietinių sumontavimo, eksploatacijos ir techninės priežiūros saugos taisyklių.

Naudojimo deklaracija

- Skirta tik profesionaliam naudojimui.
- Draudžiama atlikti bet kokius šio gaminio ir jo priedų pakeitimus.
- Nenaudokite šio gaminio, jei jis apgadintas.
- Jei nebeįžiūrėti arba atplyšo lipdukai su gaminio įspėjimais, juos iškart pakeiskite.

- Gaminį gali diegti, naudoti ir techniškai prižiūrėti tik kvalifikuotas personalas pramoninio montažo aplinkoje.

Numatytoji paskirtis

Šis gaminys skirtas įmontuoti sriegines tvirtinimo detales į medį, metalą ar plastiką, bei jas išimti.

Naudojimas kitai paskirčiai draudžiamas.

Naudojant ne originalias, gamintojo teikiamas atsargines dalis ar priedus, gali sumažėti našumas, padažnėti techninės priežiūros poreikis, padidėti triukšmo lygis ar vibracija, ko pasekoje gali būti visiškai panaikinta gamintojo atsakomybė.

Kabelių ir akumuliatorių įrankiai: Naudoti tik patalpoje.

Signaliniai saugos žodžiai

Signaliniai saugos žodžiai **Pavojus**, **Įspėjimas**, **Atsargiai**, ir **Dėmesio** turi šias reikšmes:

| | |
|-----------|---|
| PAVOJUS | PAVOJUS nurodo gresiančią pavojingą situaciją, kuri, jeigu jos nevenssite, sukels mirtį arba rimtų sužalojimų. |
| ĮSPĖJIMAS | ĮSPĖJIMAS nurodo gresiančią pavojingą situaciją, kuri, jeigu jos nevenssite, gali sukelti mirtį arba rimtų sužalojimų. |
| ATSARGIAI | ATSARGIAI, naudojamas su saugos perspėjimo simboliu nurodo pavojingą situaciją, kuri, jeigu jos nevenssite, gali sukelti nedidelių ar vidutinių sužalojimų. |
| DĖMESIO | DĖMESIO yra naudojamas atkreipti dėmesį į veiksmus, nesusijusius su sužalojimu. |

Specialios gaminio instrukcijos

Įrengimas

Kibernetinė sauga

⚠️ ĮSPĖJIMAS Sistemos valdymo praradimo ir patenktų duomenų atskleidimo rizika

- ▶ Neįdiekite gaminio su tiesiogine sąsaja arba prijungimu prie viešojo tinklo, kurio šio gaminio vartotojas nekontroliuoja, pavyzdžiui, interneto.
- ▶ Įsitinkinkite, kad prie gaminio prijungtas sistemas visiškai kontroliuojate. Įsitinkinkite, kad šios sąsajos ir sistemos yra apsaugotos saugos užkarda (-omis) su atitinkama ir tinkama fizine bei skaitmenine autentifikacija, prieigos kontrole ir kitomis būtinomis saugos priemonėmis, taikomomis gaminio aplinkoje, pavyzdžiui, skaitmeniniame tinkle, kad būtų galima saugiai pasiekti ir valdyti gaminį.
- ▶ Gaminys turi būti izoliuotas nuo tų tinklo (-ų) dalių, kurios nėra skirtos gaminiui arba nėra reikalingos šiam gaminiui.

Bendroji sumontavimo sauga

Sumontavimą turi atlikti tik kvalifikuotas personalas.

Saugiai pritvirtinkite įrankį, pavyzdžiui, naudodami balansyrą. Naudodami pakabos apkabą patikrinkite jos būklę ir tinkamą pritvirtinimą.

Kampinės galvutės keitimas

DĖMESIO Naudokite tik su įrankiu suderinamas kampinės galvutės

Netinkamo tipo kampinės galvutės naudojimas gali sukelti neteisingus priveržimus ir netikslius sukimo momento skaičiavimus.

- ▶ Suderinamas kampinės galvutės žr. 2 puslapyje.
- ▶ Montavimo instrukcijas žr. 3 puslapyje.

Eksplotavimas

Bendroji darbo sauga

- Dėl išipainiojimo pavojaus nedėvėkite pirštinių.
- Pasirenkite atoveiksmio jėgai, kuri pasireikš naudojant įrankį. Visada tvirtai laikykite įrankio rankeną, priešinga ašies sukimuisi kryptimi, kad sumažėtų staigios sūkio momento reakcijos poveikis galutinio priveržimo arba pradinio atsukimo metu.
- Niekada nelaikykite pavaros, lizdo ar pailginimo įtaiso.
- Su įrankiu dirbantys ir jį prižiūrintys darbuotojai turi fiziškai pajėgti išlaikyti įrankį pagal jo tūrį, svorį bei galingumą.
- Jei įmanoma, naudokite pakabos svirtį, kad būtų absorbuojamas atoveiksmio sūkio momentas. Jei tai neįmanoma, įrankiams tiesiu korpusu ir su pistoleto tipo rankenomis naudokite šonines rankenas; kampiniams veržliasukiams rekomenduojama naudoti atoveiksmio strypus. Rekomenduojama naudoti priemones, kad būtų absorbuojamas atoveiksmio sūkio momentas, didesnis negu 4 Nm (3 svarai į pėdą) įrankiams tiesiu korpusu, didesnis negu 10 Nm (7,5 svarai į pėdą) įrankiams su pistoleto tipo rankena ir didesnis negu 60 Nm (44 svarai į pėdą) kampiniams veržliasukiams.
- Sunkūs sužalojimai gali atsirasti dėl pernelyg smarkiai ar per silpnai priveržtų tvirtinimo detalių. Tam tikru sukimo momentu besisukančios dalys turi būti patikrintos sukimo momento matuokliu. Vadinamųjų „spragtelinčių“ sukimo veržliasukių netikrinkite dėl potencialiai pavojingų pernelyg didelio sūkio momento sąlygų. Pernelyg priveržtos ar nepriveržtos tvirtinimo detalės gali sulūžti, atsilaisvinti arba atsiskirti. Atsilaisvinusios mazgų detalės gali būti išsviedžiamos.
- Naudokite tik geros būklės elektros įrankiams skirtas galvutes. Nenaudokite rankinių veržliarakčių galvučių.
- Dirbdamas elektriniu įrankiu operatorius gali patirti nepatogių pojūčių rankose, pečiuose, kakle ar kitose kūno dalyse. Darbo dienos eigoje išlaikykite tinkamas pozas, laikykite pėdas tinkamai ir venkite nepatogių ar pusiausvyrą trikdančių pozų.
- Pasikartojantys judesiai, nepatogios padėties dirbant ir patiriama vibracija gali būti žalingi rankoms. Jei pajuntate tirpimą, dilgčiojimą, skausmą arba pabala oda, nustokite dirbti įrankiu ir kreipkitės į gydytoją.
- Būkite atsargūs dirbdami uždaroje patalpose. Saugokitės, kad rankos nebūtų prispaustos tarp įrankio ir apdirbamo gaminio.

- Įrankio keliamas didelis triukšmas gali negrįžtamai pakenkti klausai. Naudokite ausų apsaugas, kurias rekomenduoja jūsų darbdavys ar darbuotojų sveikatos ir saugos teisės aktai.
- Pasirūpinkite, kad ruošinys būtų tvirtai užfiksuotas.
- Ypač būkite atsargūs nepažįstamoje aplinkoje. Išsiaiškinkite potencialius pavojus, kuriuos sukelia darbas su varikliu. Įrankis nėra izoliuotas nuo elektros šaltinių.

Įrankiams su veržiamuoju įtaisu: Niekada nenaudokite gaminio neįsitikinę, kad veržiamasis įtaisas atsilaisvina. Pareguliuavę veržiamąjį įtaisą, tuoj pat patikrinkite, ar gerai veikia.

Įrankiai, naudojami kartu su atraminiu strypu: Naudodami įrankį niekada nelaikykite rankų šalia atraminio strypo. Prieš įjungdami įrankį nepamirškite veleno sukimosi krypties, atoveiksmio jėga gali veikti netikėta kryptimi, todėl kyla su-traškymo pavojus.

⚠ ĮSPĖJIMAS Suspaudimo pavojus



Prieš pradėdami dirbti patikrinkite įrankio sukimosi kryptį! Įrankiui pradėjus sukintis netikėta kryptimi gali sužalojimai arba materialinė žala. Judančios dalys gali sutrupinti ir įpjauti.

- ▶ Prieš įjungdami įrankį įsitikinkite, kad jo sukimosi kryptis yra tinkama.
- ▶ Pasirūpinkite, kad rankos ir pirštai būtų atokiai nuo judančių dalių.

⚠ ĮSPĖJIMAS Sužalojimo pavojus

Įsitikinkite, kad naudojamas teisingas parametrų failas. Neteisingas parametrų failas gali sukelti per didelį sukimo momentą ir kūno sužalojimą.

- ▶ Palyginkite maksimalų sukimo momentą, kuris rodomas valdiklyje, su maksimaliu sukimo momentu, nurodytu techniniuose duomenyse apie įrankį, jie turėtų būti vienodi.

Techninis aptarnavimas ir priežiūra

Bendrasis aptarnavimas ir priežiūros sauga

Aptarnavimo metu valdiklį visada laikykite išjungtą, o išimamus akumulatorius – išimkite, kad išvengtumėte netikėto paleidimo.

Techninę priežiūrą turi atlikti tik kvalifikuotas personalas.

Valymo instrukcijos

Valyti detales drėgnu skudurėliu. Naudoti tik vandenį. Nenaudoti valiklių, kurių sudėtyje yra tirpiklių.

Kreipkitės į Atlas Copco techninės priežiūros specialistą, kuris pagal dabartines rekomendacijas patars kaip valyti konkretų įrankį.

Problemų dėl elektrosstatinės iššokos prevencija

Gaminio ir valdiklio viduje esantys komponentai jautrūs elektrosstatinei iššokai. Kad ateityje išvengtumėte gedimų, aptarnavimo ir techninės priežiūros darbus atlikite darbo aplinkoje, kuri yra patvirtinta, kad joje nėra elektrosstatinės iššokos. Žemiau esančiame paveikslėlyje parodyta tinkamos aptarnavimo darbo vietos pavyzdys.

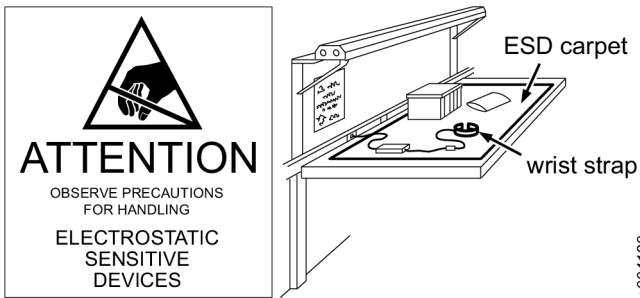

Bendrieji elektrinio įrankio saugos įspėjimai

⚠ ĮSPĖJIMAS Perskaitykite visus su šiuo elektriniu įrankiu pateikiamus įspėjimus, instrukcijas, iliustracijas ir specifikacijas.

Jei bus nesilaikoma visų toliau pateiktų instrukcijų, gali kilti elektros smūgio, gaisro ir (arba) sunkaus sužeidimo pavojus.

Išsaugokite visus įspėjimus ir nurodymus, kad prireikus vėliau galėtumėte pasiskaityti.

Įspėjimuose minima sąvoka „elektrinis įrankis“ taikoma elektrai iš tinklo (laidu iš elektros lizdo) ar akumuliatoriumi varomam (belaidžiam) elektriniam įrankiui.

Darbo vietos sauga

- Darbo vieta turi būti švari ir gerai apšviesta. Netvarkingose ar tamsiose vietose galimi nelaimingi atsitikimai.
- Elektriniais įrankiais nedirbkite sprogiuose atmosferose, pavyzdžiui, ten, kur yra degių skysčių, dujų ar dulkių. Elektriniai įrankiai sukelia kibirkštis, kurios gali uždegti dulkes ar garus.
- Dirbdami elektriniais įrankiais pasirūpinkite, kad pašaliniai asmenys ir vaikai būtų atokiau. Dėl dėmesio atitraukimo galite prarasti įrankio valdymo kontrolę.

Elektros sauga

- Elektrinių įrankių kištukai turi tikti lizdui. Niekada niekaip nekeiskite kištuko. Su žemintais elektriniais įrankiais nenaudokite jokių adapterio kištukų. Elektros smūgio pavojus bus mažesnis naudojant nepakeistus kištukus ir tinkančius lizdus.
- Stenkitės nesiliesti prie žemintų paviršių, pavyzdžiui, vamzdžių, radiatorių, viryklių ir šaldytuvų. Jei kūnas žemintas, padidėja elektros smūgio pavojus.
- Saugokite elektrinius įrankius nuo lietaus ar drėgmės. Į elektrinį įrankį patekęs vanduo padidina elektros smūgio pavojų.
- Atsargiai elkitės su laidu. Niekada nevilkite, netraukite elektrinio įrankio už laido, neatjunkite jo nuo elektros lizdo traukdami už laido. Laikykite laidą

atokiai nuo karščio, alyvos, aštrių briaunų ar judančių dalių. Dėl apgadintų ar susipainiojusių laidų padidėja elektros smūgio pavojus.

- Dirbdami su elektriniu įrankiu lauke naudokite pailginimo laidą, pritaikytą darbui lauke. Naudojant pritaikytą darbui lauke laidą sumažėja elektros smūgio pavojus.
- Jei būtina dirbti elektriniu įrankiu drėgnoje vietoje, naudokite maitinimo tiekimą su apsauga nuo liekamosios srovės. Naudojant nuotėkio relę sumažėja elektros smūgio pavojus.

Asmeninė sauga

- Dirbdami su elektriniu įrankiu būkite budrūs, stebėkite ką darote ir vadovaukitės sveiku protu. Nenaudokite elektrinio įrankio pavargę, apsvaigę nuo narkotikų, alkoholio ar vaistų. Dirbant su elektriniu įrankiu užtenka vienos neatidumo akimirkos ir galima sunkiai susižeisti.
- Naudokite asmeninę apsaugos įrangą. Visada naudokite akių apsaugos priemones. Susižalojimo pavojų sumažins apsauginė įranga, pavyzdžiui, apsaugos nuo dulkių kaukės, neslystantys apsauginiai batai, šalmas ar klausos apsauga.
- Apsisaugokite nuo netyčinio paleidimo. Prieš prijungdami įrankį prie maitinimo šaltinio ir (arba) akumuliatorių pakuotės, prieš imdami ar nešdami įrankį patikrinkite, ar jungiklis yra išjungtoje padėtyje. Jei įrankį nešite pirštą laikydami ant jungiklio arba įjungsitė įrankių, kurių jungiklis yra įjungtoje padėtyje, maitinimą, galimi nelaimingi atsitikimai.
- Prieš įjungdami elektrinį įrankį nuimkite reguliavimo raktą arba veržliaraktį. Jei veržliaraktis ar raktas liks pritvirtintas prie elektrinio įrankio besisukančios dalies, galite susižaloti.
- Nepersisverkite. Visuomet tvirtai stovėkite ant žemės, išlaikykite pusiausvyrą. Taip galėsite geriau valdyti elektrinį įrankį netikėtose situacijose.
- Tinkamai apsirenkite. Nesegekite papuošalų ir nevilkkite laisvų drabužių. Drabužius ir plaukus laikykite atokiau nuo judančių dalių. Laisvi drabužiai, papuošalai ar ilgi plaukai gali užsikabinti už judančių dalių.
- Jei įrenginiai skirti prijungti dulkių išsiurbimo ir surinkimo įtaisus, užtikrinkite, kad jie prijungti ir tinkamai naudojami. Surenkant dulkes mažėja pavojai, susiję su dulkėmis.
- Net jei dažnai naudojate elektrinius įrankius, pernelyg neatsipalaiduokite ir neignorruokite saugos principų. Dėl nerūpestingų veiksmų galite sunkiai susižaloti net per sekundės dalį.
- Atlikdami veiksmus, kurių metu tvirtinimo elementas gali prisiliesti prie paslėptų laidų, laikykite elektrinį įrankį už izoliuoto laikymo paviršiaus. Tvirtinimo detalės prisilietus prie laido, kuriuo teka srovė, neizoliuotos metalinės elektrinio įrankio dalys gali sukelti elektros smūgį ir nutrenkti operatorių.

Elektrinio įrankio naudojimas ir priežiūra

- **Dirbdami su elektriniu įrankiu nenaudokite jėgos. Darbui atlikti naudokite tinkamą įrankį.** Tinkamu elektriniu įrankiu geriau ir saugiau atliksite darbą tokiu greičiu, kuriam jis yra numatytas.
- **Nenaudokite elektrinio įrankio, jei jo jungiklis neišjungia arba neišsijungia.** Bet kuris elektrinis įrankis, kurio negalima valdyti jungikliu, yra pavojingas – jį privaloma pataisyti.
- **Prieš atlikdami bet kokius pakeitimus, keisdami priedus arba sandėliuodami elektrinius įrankius atjunkite kištuką nuo maitinimo šaltinio ir (arba) akumuliatorių pakuotę nuo elektrinio įrankio.** Tokios apsauginės priemonės sumažina pavojų netyčia įjungti elektrinį įrankį.
- **Nenaudojamus elektrinius įrankius laikykite vaikams nepasiekiamoje vietoje ir neleiskite dirbti su elektros įrankiu asmenims, nesusipažinusiems su įrankiu arba šiomis instrukcijomis.** Naudojami nekvalifikuotų vartotojų, elektriniai įrankiai yra pavojingi.
- **Variklinius įrankius ir jų priedus tinkamai prižiūrėkite.** Patikrinkite, ar gerai sulygiuotos ir nesukimba judančios dalys, ar dalys nesulūžę ar įrankio eksploatacinė būklė visapusiškai tinkama. Jeigu elektrinis įrankis sugadintas, prieš naudojant jį reikia pataisyti. Dėl netinkamai prižiūrimų elektrinių įrankių gali įvykti nelaimingų atsitikimų.
- **Pjovimo įrankiai turi būti aštrūs ir švarūs.** Tinkamai techniškai prižiūrimi pjovimo įrankiai aštriais pjovimo galais mažiau strigs, juos bus lengviau valdyti.
- **Elektrinį įrankį, priedus, antgalius ir pan. naudokite pagal šias instrukcijas, atsižvelgdami į darbo sąlygas ir darbą, kurį reikia atlikti.** Naudojant elektrinį įrankį kitiems darbams nei numatytieji atlikti, gali susidaryti pavojingų situacijų.
- **Rankenos ir suėmimo paviršiai turi būti sausi, švarūs, netepaluoti ir nealyvuoti.** Dėl slidžių rankenų ar suėmimo paviršiaus nepavyks saugiai naudoti ir valdyti įrankio įvykus netikėtai situacijai.

Akumuliatoriaus įrankio naudojimas ir priežiūra

- **Įrankius įkraukite tik naudodami gamintojo nurodytą kroviklį.** Vieno tipo akumuliatorių pakuotei tinkantis kroviklis, naudojamas kitai akumuliatorių pakuotei krauti, gali kelti gaisro pavojų.
- **Elektrinius įrankius naudokite tik su specialiomis akumuliatorių pakuotėmis.** Jei naudosite kitokius akumuliatorius, gali kilti susižalojimo ar gaisro pavojus.
- **Nenaudojamus akumuliatorius saugokite nuo kitų metalinių daiktų, pavyzdžiui, sąvaržėlių, monetų, raktų, vinių, sraigtų ar kitokių metalinių daiktų, kurie galėtų sujungti vieną gnybtą su kitu.** Sulietę akumuliatoriaus gnybtus galite nusideginti arba sukelti gaisrą.
- **Esant netinkamoms sąlygoms iš akumuliatoriaus gali ištrykšti skystis; venkite sąlyčio.** Jei taip netyčia nutiktų, nuplaukite su vandeniu. Jei skysčio patektų į akis, be minėtų priemonių kreipkitės pagalbos į gydytoją. Iš akumuliatoriaus ištekėjęs skystis gali sudirginti arba nudeginti odą.

- **Pažeistų arba modifikuotų akumuliatorių ir įrankių nenaudokite.** Apgadinti ar modifikuoti akumuliatoriai gali veikti neprognozuojamai, todėl gali kilti gaisras, sprogitimas ar susižalojimo pavojus.
- **Saugokite akumuliatorius nuo gaisro ar pernelyg aukštos temperatūros.** Dėl aukštesnės negu 130 °C temperatūros poveikio galimas gaisras.
- **Laikykitės visų įkrovimo instrukcijų ir neįkraukite akumuliatorių įkroviklio, jei temperatūra neatitinka instrukcijose nurodyto diapazono.** Netinkamai įkraunant arba, jei temperatūra neatitinka instrukcijose nurodyto diapazono, galima apgadinti akumuliatorių arba padidinti gaisro pavojų.

Priežiūra

- **Elektrinį įrankį turi prižiūrėti kvalifikuoti remontininkai, naudojantys tik identiškas atsargines dalis.** Taip bus užtikrintas elektrinio įrankio saugumas.
- **Niekada neremontuokite akumuliatorių pakuočių.** Akumuliatorių pakuotes remontuoti gali tik gamintojas arba įgalioti remonto paslaugų teikėjai.

Ženkla ir lipdukai

Ant gaminio yra ženklų ir lipdukų su svarbia informacija apie asmens saugą ir gaminio priežiūrą. Ženkla ir lipdukai turi būti visada lengvai įskaitomi. Naujų ženklų ir lipdukų galima užsisakyti naudojantis atsarginių dalių sąrašu.



s011050

Naudinga informacija

„ServAid“

ServAid yra nuolat atnaujinamas portalas, kuriame rasite techninę informaciją, tokią, kaip:

- Teisinė ir saugos informacija
- Techniniai duomenys
- Montavimo, eksploatacijos ir priežiūros instrukcijos
- Atsarginių dalių sąrašai
- Priedai
- Matmenų brėžiniai

Apsilankykite: <https://servaid.atlascopco.com>.

Daugiau techninės informacijos teiraukitės vietinio Atlas Copco atstovo.

Veržliarakčių gaminio saugos vaizdo įrašas

Sužinokite daugiau apie „Atlas Copco“ veržliarakčius ir priemones, kurių turi imtis operatorius saugiam darbui užtikrinti. Spustelėkite nuorodą arba nuskenuokite QR kodą žemiau, kad peržiūrėtumėte vaizdo įrašą:

<https://www.youtube.com/watch?v=FAh6yvtvUpw>



Tehniskie dati

Informācija par izstrādājumu

| | |
|----------------------------|------------------------------|
| Motora spriegums | 35 V d.c. |
| Motora jauda | 500 W |
| Ātrums | 1205 r/min |
| Griezmes momenta diapazons | 1.4 – 7 Nm (1.0 – 5.2 ft lb) |
| Svars | 1.02 kg (2.25 mārc.) |

Kabeļa barošanas bloka saderība

| Piederums | Preces Nr. |
|-----------------------|------------|
| Power Supply Unit 950 | 8432084006 |

Barošanas bloks ir saderīgs ar griezes momenta vērtībām līdz 140 Nm.

Produkta strāvas avots

Šo produktu var izmantot vai nu kopā ar akumulatoru vai ar elektrības strāvas kabeli, kas pievienots barošanas blokam.

Bezvadu LAN informācija

| Regulējuma joma | Josla | Tx kanāli |
|-----------------|----------|---|
| ETSI | 2,4 GHz | 1, 2, 3, 4, 5, 6, 7, 8, 9, 10, 11 |
| | U-NII-1 | 36, 40, 44, 48 |
| | U-NII-2 | 52, 56, 60, 64 |
| | U-NII-2e | 100, 104, 108, 112, 116, 120, 124, 128, 132, 136, 140 |
| FCC/IC | 2,4 GHz | 1, 2, 3, 4, 5, 6, 7, 8, 9, 10, 11 |
| | U-NII-1 | 36, 40, 44, 48 |
| | U-NII-2 | 52, 56, 60, 64 |
| | U-NII-2e | 100, 104, 108, 112, 116, 132, 136, 140 |
| | U-NII-3 | 149, 153, 157, 161, 165 |

Akumulatora savietojamība

| Piederums | Preces Nr. |
|---------------------------|--------------|
| Akumulators, 14V (2,5 Ah) | 4211 6130 02 |
| Akumulators, 18V (2,5 Ah) | 4211 6030 85 |
| Akumulators, 18V (2,5 Ah) | 4211 6130 06 |
| Akumulators, 36V (2,5 Ah) | 4211 6030 86 |
| Akumulators, 36V (2,5 Ah) | 4211 6130 14 |

Apkārtējā temperatūra

Lai nodrošinātu vislabāko akumulatora veiktspēju un darbību, izmantojiet to šādos temperatūras diapazonos.

| | |
|-----------------------------|--|
| Darba temperatūra, uzlāde | No +5 līdz +40 °C (no +41 līdz +104 °F) |
| Darba temperatūra, izlāde | No 0 līdz +40 °C (no +32 līdz +104 °F) |
| Transportēšanas temperatūra | No -20 līdz +40 °C (no -4 līdz +104 °F) |
| Uzglabāšanas temperatūra | No +10 līdz +25 °C (no +50 līdz +77 °F) |

Nepakļaujiet akumulatoru tiešiem saules stariem.

Lādētāja temperatūra

| | |
|----------------------------|--|
| Lādētāja darba temperatūra | No +5 līdz +40 °C (no +41 līdz +104 °F) |
|----------------------------|--|

ES SAR vērtība

ES SAR vērtība: 0.55

Lādētāja savietojamība

| Piederums | Preces Nr. |
|-----------------|--------------|
| Flekss lādētājs | 4211 6083 84 |

Maksimālā radio izejas jauda

| Radio tehnoloģija | Frekvenču diapazons (MHz) | Maksimālā pārraidīšanas jauda EIRP (dBm) |
|---|---------------------------|--|
| Wi-Fi® | 2402-2480 | 19,46 |
| Wi-Fi® | 5180-5320 | 20,37 |
| Wi-Fi® | 5500-5700 | 18,39 |
| Bluetooth® bezvadu tehnoloģija / Bluetooth® zemās enerģijas tehnoloģija | 2402-2480 | 9,29 |

Wi-Fi® ir Wi-Fi Alliance® reģistrēta preču zīme.

Bluetooth® vārdiskā preču zīme un logotipi ir reģistrētas preču zīmes, kas pieder Bluetooth SIG, Inc.

Deklarācijas

Atbildība

Daudzi notikumi darbības vidē var ietekmēt spriegošanas procesu, tāpēc tam nepieciešama rezultātu novērtēšana. Saskaņā ar piemērojamiem standartiem un/vai noteikumiem ar šo mēs pieprasām jums pārbaudīt uzstādīto griezes momentu un rotācijas virzienu pēc katras reizes, kad var tikt ietekmēts spriegošanas rezultāts. Šādu gadījumu piemēri var būt (ne tikai):

- sākotnējā darbarīku sistēmas uzstādīšana
- partijas daļas, skrūves, skrūves partijas, instrumentu, programmatūras, vides konfigurācijas maiņa
- gaisa vai elektrisko savienojumu maiņa
- līnijas ergonomikas, procesu, kvalitātes procedūru vai prakses maiņa
- lietotāja maiņa
- jebkura cita izmaiņa, kas ietekmē spriegošanas procesa rezultātu

Pārbaudei vajadzētu:

- apstiprināt, ka savienojumu nosacījumi nav mainījušies ietekmes rezultātā.
- Tikt veiktai pēc aprikojuma sākotnējās uzstādīšanas, apkopes vai labošanas.
- Tikt veiktai vismaz vienu reizi katras maiņas laikā vai citas piemērotas frekvences laikā.

ES ATBILSTĪBAS DEKLARĀCIJA

Mēs, **Atlas Copco Industrial Technique AB**, SE-105 23 STOCKHOLM SWEDEN, vienpersoniski uzņemoties atbildību, paziņojam, ka produkts (ar nosaukumu, tipu un sērijas numuru, kas atrodami titullapā) atbilst šai direktīvai(-ām): **2006/42/EC (MD), 2011/65/EU (RoHS), 2014/53/EU (RED), 2015/863/EU (RoHS amendment)**

Piemērotie saskaņotie standarti:

EN 300 328 V2.2.2, EN 300 440 V2.1.1, EN 301 489-1 V2.1.1, EN 301 489-17 V3.2.4, EN 301 893 V2.1.1, EN 50566:2017, EN 55014-1:2017, EN 55014-2:2015, EN 61000-6-2:2005, EN 61000-6-3:2007+A1, EN 61000-6-4:2007+A1, EN 62841-1:2015, EN 62841-2-2:2015

Iestādes var pieprasīt nepieciešamo tehnisko informāciju no: Aleksandra Duric, Product Compliance Manager, Atlas Copco Industrial Technique AB, SE-105 23 Stockholm Sweden

Stockholm, 1 September 2023

Håkan Andersson, Managing Director

Izsniedzēja paraksts



Pārskats par trokšņa un vibrācijas deklarāciju

- Skaņas spiediena līmenis < 70 dB(A), nenoteiktība 3 dB(A) saskaņā ar ISO15744.
- Skaņas jaudas līmenis < 80 dB(A), nenoteiktība 3 dB(A) saskaņā ar ISO15744.
- Kopējā vibrācijas vērtība < 2.5 m/s², nenoteiktība - m/s² saskaņā ar ISO28927-2.

Šīs deklarētās vērtības tika iegūtas, testējot laboratorijas apstākļos atbilstoši norādītajiem standartiem, un ir piemērotas salīdzināšanai ar citu rīku deklarētajām vērtībām, kas testētas atbilstoši šiem pašiem standartiem. Šīs deklarētās vērtības nav piemērotas izmantošanai riska novērtējumos, un atsevišķās darbavietās veikto mērījumu rezultāti var būt lielāki. Faktiskās iedarbības vērtības un kaitējuma risks atsevišķam lietotājam ir unikāls un atkarīgs no lietotāja darba paņēmieniem, veicamā darba un darbstacijas uzbūves, kā arī no iedarbības laika un lietotāja fiziskā stāvokļa.

Mēs, **Atlas Copco Industrial Technique AB**, neesam atbildīgi par izmantošanas sekām ar noteiktajām vērtībām, to vērtību vietā, kas parādā patieso atbildes reakciju, individuālo riska izvērtējumu darba vietā, kuru mēs nevaram ietekmēt.

Ja šī instrumenta lietošana netiek atbilstoši pārvaldīta, tas var izraisīt plaukstu/roku vibrāciju sindromu. ES vadlīnijas par plaukstu/roku vibrāciju var atrast ieejot <http://www.pneurop.eu/index.php> un atlasot "Rīki", tad "Likumi".

Iesakām izmantot veselības novērošanas programmu, lai atklātu agrīnus simptomus, kas varētu būt saistīti ar vibrācijas iedarbību, vai varētu mainīt atbilstošu darba organizāciju, nepieļaujot turpmāku stāvokļa pasliktināšanos.

- ⓘ Ja šī iekārta ir paredzēta statistiskiem pielietojumiem: Trokšņa emisijas vērtība ir paredzēta mašīnu ražotājiem. Trokšņa un vibrāciju emisijas dati par visu mašīnu jāsniedz mašīnas instrukciju rokasgrāmatā.

EEIA

Informācija attiecībā uz **elektrisko un elektronisko iekārtu atkritumiem (EEIA)**:

Šis produkts un tā informācija atbilst EEIA Direktīvas/noteikumu prasībām (2012/19/EU), un ar to jārikojas saskaņā ar šo Direktīvu/noteikumiem.

Produkts ir marķēts ar šādu simbolu:



Produkti, kas marķēti ar pārsvītrotas atkritumu tvertnes simbolu un vienu melnu līniju apakšā norāda, ka ar šī produkta detaļām jāapietas saskaņā ar EEIA Direktīvu/noteikumiem. Viss produkts vai tā EEIA detaļas var tikt nosūtītas jūsu "Klientu apkalpošanas centram", kas to apstrādās.

Radio traucējumi

Šis ir A klases produkts. Mājsaimniecības vidē šis produkts var izraisīt radio traucējumus.

Informācija par REACH 33. pantu

Eiropas Regula (ES) Nr. 1907/2006, kas attiecas uz ķīmisko vielu reģistrēšanu, vērtēšanu, licencēšanu un ierobežošanu (REACH) cita starpā nosaka arī prasības, kas saistītas ar komunikāciju piegādes ķēdē. Prasība sniegt informāciju attiecas arī uz produktiem, kas satur tā sauktās īpaši bīstamās vielas („kandidātu saraksts”). 2018. gada 27. jūnijā kandidātu sarakstam tika pievienots svina metāls (CAS Nr. 7439-92-1).

Saskaņā ar iepriekš minēto, ar šo informējam jūs, ka noteiktas elektriskās un mehāniskās produkta sastāvdaļas var saturēt svina metālu. Tas ir saskaņā ar spēkā esošajiem tiesību aktiem par vielu ierobežošanu, un to pamatā ir RoHS direktīvā (2011/65/ES) paredzētie likumīgie atbrīvojumi. Parastā lietošanas laikā no ražojuma neizplūst vai nemutējas svina metāls, un svina metāla koncentrācija visā produktā ir ievērojami zemāka par piemērojamo robežvērtību. Lūdzu, ņemiet vērā vietējās prasības attiecībā uz svina iznīcināšanu produkta kalpošanas laika beigās.

Reģionālās prasības

BRĪDINĀJUMS

Šis produkts var jūs pakļaut svina apdraudējumam, kurš Kalifornijas štatā ir zināms kā vēža un iedzimtu defektu izraisītājs, kā arī citu reproduktīvo funkciju kaitējumu avots. Lai saņemtu plašāku informāciju, apmeklējiet

<https://www.p65warnings.ca.gov/>

Drošība

NEIZMETIET — NODODIET LIETOTĀJAM

BRĪDINĀJUMS Izlasiet visus drošības brīdinājumus, norādījumus, ilustrācijas un specifikācijas, kas saņemtas kopā ar šo elektroinstrumentu.

Neievērojot visus tālāk sniegtos norādījumus, varat izraisīt elektrisko triecienu, ugunsgrēku un/vai smagas traumas.

Saglabājiet visus brīdinājumus un norādījumus turpmākai uzziņai.

BRĪDINĀJUMS Pastāvīgi jāievēro visi vietējie drošības noteikumi, kas attiecas uz uzstādīšanu, ekspluatāciju un apkopi.

Produkta pielietojums

- Tikai profesionālai lietošanai.
- Šo produktu un tā palīgaprīkojumu aizliegts jebkādā veidā pārveidot.
- Neizmantojiet šo produktu, ja tas ir bojāts.
- Ja produkta dati vai bīstamības brīdinājuma zīmes uz produkta vairs nav salasāmas vai atļīmējas, nekavējoties nomainiet tās.
- Šo produktu drīkst uzstādīt, lietot un apkalpot tikai kvalificēta persona rūpnieciskā montāžas vidē.

Paredzētais pielietojums

Šis produkts paredzēts vītņotu stiprinājumu ieskrūvēšanai un izskrūvēšanai no koka, metāla vai plastmasas.

Citi lietošanas veidi nav atļauti.

Izmantojot rezerves daļas vai piederumus, kas nav ražotāja sākotnēji piegādātās rezerves daļas vai piederumi, var pasliktināties to veiktspēja un pieaugt tehniskās apkopes reižu skaits, trokšņa līmenis vai vibrācijas, kā rezultātā var tikt pilnībā atcelta ražotāja atbildība.

Kabeļu un akumulatoru instrumenti: Tikai lietošanai telpās.

Drošības signālvārdi

Drošības signālvārdiem “**Bīstami**”, “**Brīdinājums**”, “**Uzmanību**” un “**Ievērojiet**” ir šāda nozīme:

| | |
|-------------|--|
| BĪSTAMI | BĪSTAMI norāda uz bīstamu situāciju, kas, ja no tās neizvairās, izraisa nāvi vai smagu traumu. |
| BRĪDINĀJUMS | BRĪDINĀJUMS norāda uz bīstamu situāciju, kas, ja no tās neizvairās, var izraisīt nāvi vai smagu traumu. |
| UZMANĪBU | UZMANĪBU, ko izmanto ar drošības brīdinājuma simbolu, norāda uz bīstamu situāciju, kas, ja no tās neizvairās, var izraisīt nelielas vai vidējas traumas. |
| IEVĒROJIET | IEVĒROJIET izmanto, lai norādītu uz darbībām, kuras nav saistītas ar traumām. |

Produktam specifiskas instrukcijas

Uzstādīšana

Kiberdrošība

BRĪDINĀJUMS Sistēmas kontroles zuduma un īpašumtiesību datu atklāšanas risks

- ▶ Neinstalējiet produktu ar tiešu saskarni vai savienojumu ar publisko tīklu, kas ir ārpus šī produkta lietotāja kontroles, piemēram, internetu.
- ▶ Pārlicinieties, vai ar produktu savienotās sistēmas ir pilnībā jūsu kontrolē. Pārlicinieties, vai šīs saskarnes un sistēmas ir aizsargātas ar drošības uguns mūri(-iem), kuriem ir atbilstoša un piemērota fiziska un digitāla autentifikācija, piekļuves kontrole un citi nepieciešamie drošības pasākumi, kas tiek piemēroti produkta darba vidē, piemēram, digitālais tīkls, lai droši piekļūtu produktam un strādātu ar to.
- ▶ Produktam ir jābūt izolētam no tām tīkla(-u) daļām, kas nav paredzētas vai nav vajadzīgas produkta darbības nodrošināšanai.

Vispārējā uzstādīšanas drošība

Uzstādīšanas darbus drīkst veikt tikai kvalificēts personāls.

Iekarīniet instrumentu, piemēram, balansierī. Lietojot piekares traversu, pārbaudiet, vai tas ir labā stāvoklī un pareizi piestiprināts.

Leņķa galvas maiņa

IEVĒROJIET Izmantojiet tikai ar instrumentu saderīgas leņķa galvas

Nepareizas leņķa galvas izmantošana var izraisīt nepareizu pievilkšanu un neprecīzus griezes momenta aprēķinus.

- Informāciju par saderīgajām leņķa galvām skatiet 2. lappusē.
- Uztādīšanas instrukcijas skatiet 3. lappusē.

Darbība

Vispārējā darba drošība

- **Aizķeršanās riska dēļ nevalkājiet cimdus.**
- **Sagatavojieties reakcijas spēkam, kas parādīsies, kad instruments tiks lietots.** Vienmēr droši balstiet instrumenta rokturi pretēji vārpstas griešanās virzienam, lai mazinātu pēkšņa atsitienu sekas galējas pievilkšanas un sākotnējās atskrūvēšanas laikā.
- **Nekādā gadījumā neturiet vārpstu, mucīņu vai vārpstas pagarinājumu.**
- **Operatoriem un apkopes personālam ir jāprot apieties ar instrumenta lielumu, svaru un tā jaudu.**
- **Ja iespējams, izmantojiet piekares sviru, lai absorbētu reakcijas griezes momentu. Ja tas nav iespējams, taisna korpusa un pistoles roktura instrumentiem ieteicams izmantot sānu rokturus; leņķa uzgriežņatslēgām ieteicams izmantot reakcijas stieņus.** Ieteicams izmantot palīg līdzekļus, lai absorbētu reakcijas griezes momentu virs 4 Nm (3 lbf.ft) taisna korpusa instrumentiem, virs 10 Nm (7,5 lbf.ft) pistoles roktura instrumentiem un virs 60 Nm (44 lbf.ft) leņķa uzgriežņatslēgām.
- **Pārāk pievilkti vai vaļīgi stiprinājumi var radīt smagas traumas.** Montāžas mezgli, kuriem nepieciešams konkrēts griezes moments, ir jāpārbauda ar griezes momenta mērītāju. Tā saucamās „klikšķa” dinamometriskās uzgriežņatslēgas nenodrošina pilnīgu aizsardzību pret pārāk stipru piegriešanu. Pārāk pievilkti vai vaļīgi stiprinājumi var lūzt vai atskrūvēties un atdalīties. Izkritušas detaļas no instrumenta var tikt izsviestas ar spēku.
- **Izmantojiet tikai elektroinstrumentiem vai pneimoinstrumentiem paredzētas mucīņas labā stāvoklī.** Neizmantojiet rokas instrumenta mucīņas.
- **Izmantojot elektroinstrumentu, operators var izjust diskomfortu plaukstās, rokās, plecos, kaklā vai citās ķermeņa daļās.** Visas darba dienas garumā pamainiet atbilstošas pozas, saglabājiet drošu atbalstu ar kājām un izvairieties no neērtām nelīdzsvarotām pozām.
- **Atkārtotas darba kustības, neērtas pozīcijas un vibrācijas iedarbība var kaitēt plaukstām un rokām.** Konstatējot nejutīgumu, tirpšanu, sāpes vai ādas bālumu, pārtrauciet instrumenta izmantošanu un konsultējieties ar ārstu.
- **Ievērojiet piesardzību, veicot darbus slēgtās telpās.** Sargiet rokas no iespīšanas starp instrumentu un apstrādājamo materiālu.

- **Liela skaņas intensitāte var izraisīt paliekošus dzirdes traucējumus.** Izmantojiet piemērotus ausu aizsardzības līdzekļus, kā to nosaka jūsu darba devējs vai darba drošības un veselības aizsardzības noteikumi.
- **Sekoļiet tam, lai apstrādājams materiāls būtu kārtīgi nofiksēts.**
- **Ievērojiet piesardzību, strādājot svešā darba vidē.** Strādājot uzmanieties no potenciālas bīstamības, kas var rasties jūsu darbību rezultātā. Šis instruments nav nodrošināts pret saskari ar elektrisko strāvu vadošiem elementiem.

Instrumentiem ar sajūgu: Neizmantojiet produktu, ja neesat pārliecinājies, vai sajūgs atslēdzas. Tūlīt pēc sajūga regulēšanas pārbaudiet instrumenta pareizu darbību.

Instrumenti, ko izmanto kopā ar reakcijas stieni: Nekādā gadījumā nelieciet plaukstas reakcijas stieņa tuvumā, kamēr instruments tiek lietots. Pirms instrumenta iedarbināšanas noskaidrojiet vārpstas rotācijas virzienu, jo reakcijas spēks var būt vērsts negaidītā virzienā un izraisīt saspišanas traumas.

BRĪDINĀJUMS Saspišanas risks



0690 9110 05 9830 0144 00

Pirms sākšanas veiciet instrumenta rotācijas virziena pārbaudi! Neparedzēta rotācijas virziena maiņa var radīt ķermeņa savainojumus un īpašuma bojājumus. Kustīgās daļas var saspiest un sagriezt ķermeņa daļas.

- Pirms instrumenta lietošanas pārliecinieties, ka instrumenta rotācijas virziens ir pareizs.
- Turiet rokas un pirkstus atstatu no kustīgām daļām.

BRĪDINĀJUMS Ievainojumu risks

Pārliecinieties, ka tiek izmantots pareizais parametru fails. Nepareizs parametru fails var izraisīt pārāk lielu griezes momentu, kā rezultātā var tikt radīti miesas bojājumi.

- Salīdziniet controllerī parādīto maksimālo griezes momentu ar maksimālo griezes momentu, kas norādīts instrumenta tehniskajos datos, tiem jābūt vienādiem.

Apkope un uzturēšana

Vispārējā apkopes un uzturēšanas drošība

Apkopes laikā controllerim vienmēr jābūt izslēgtam un tā akumulatoram jābūt izņemtam, lai izvairītos no neparedzētas iedarbināšanas.

Apkopes darbus drīkst veikt tikai kvalificēts personāls.

Tīrīšanas instrukcijas

Notīriet daļas ar mitru drānu. Izmantojiet tikai ūdeni, nedrīkst izmantot tīrīšanas līdzekļus, kas satur šķīdinātājus.

Sazinieties ar Atlas Copco apkopes mehāniķi, lai saņemtu tīrīšanas padomus atbilstoši pašreizējiem ieteikumiem un jūsu konkrētajam instrumentam.

Elektrostatiskās izlādes problēmu novēršana

Produkta un kontrolleru komponenti ir jutīgi pret elektrostatisko izlādi. Lai izvairītos no turpmākiem darbības traucējumiem, veiciet apkopes un uzturēšanas darbus vidē, kura atbilst elektrostatiskās izlādes drošības standartiem. Šajā attēlā ir parādīts atbilstošas apkopes darba stacijas piemērs.

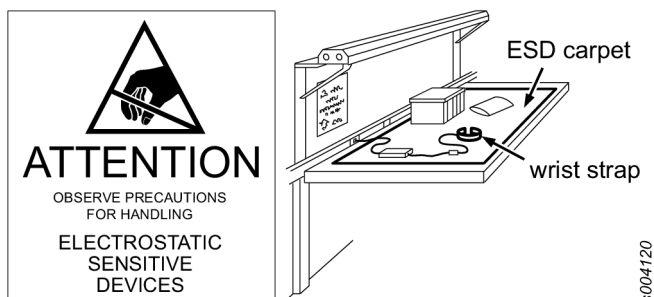

Vispārīgi elektroinstrumentu drošības brīdinājumi

⚠ BRĪDINĀJUMS Izlasiet visus drošības brīdinājumus, norādījumus, ilustrācijas un specifikācijas, kas saņemtas kopā ar šo elektroinstrumentu.

Neievērojot visus tālāk sniegtos norādījumus, varat izraisīt elektrisko triecienu, ugunsgrēku un/vai smagas traumas.

Saglabājiet visus brīdinājumus un norādījumus turpmākai uzziņai.

Brīdinājumus ar vārdu “elektroinstrumenti” ir apzīmēts jūsu no elektrotīkla darbināmais elektroinstrumenti (ar vadu) vai ar akumulatora strāvu darbināmais (bezvadu) elektroinstrumenti.

Darba zonas drošība

- Uzturiet darba zonu tīru un labi apgaismotu. Nekārtīgās un tumšās vietās negadījumu risks ir lielāks.
- Nestrādājiet ar elektroinstrumentiem sprādzienbīstamās vidēs, piemēram, ja tuvumā ir uzliesmojoši šķidrums, gāzes vai putekļi. Elektroinstrumenti rada dzirksteles, kas var aizdedzināt putekļus vai dūmus.
- Kamēr strādājat ar elektroinstrumentu, tuvumā nedrīkst atrasties bērni un citas personas. Novēršot uzmanību, varat zaudēt kontroli.

Elektrodrošība

- Elektroinstrumentu kontaktdakšām ir jāatbilst kontaktligzdai. Nekādā veidā nemodificējiet kontaktdakšu. Neizmantojiet kontaktdakšu adapterus ar sazēmētiem elektroinstrumentiem. Nemodificētas kontaktdakšas un atbilstošas kontaktligzdas samazinās elektrošoka risku.
- Izvairieties no ķermeņa saskares ar sazēmētām virsmām, piemēram, caurulēm, radiatoriem un ledusskapjiem. Ja ķermenis ir iezemēts, pastāv paaugstināts elektrošoka risks.
- Nepakļaujiet elektroinstrumentus lietus vai mitruma iedarbībai. Ja elektroinstrumentā iekļūst ūdens, tas palielina elektrošoka risku.
- Ar vadu rīkojieties atbilstoši. Nekādā gadījumā neizmantojiet vadu elektroinstrumenta nešanai, vilkšanai vai atvienošanai no kontaktligzdas. Turiet vadu drošā

attālumā no siltuma avotiem, eļļas, asām malām vai kustīgām daļām. Bojāti vai sapinušies vadi palielina elektrošoka risku.

- Ja strādājat ar elektroinstrumentu ārā, izmantojiet pagarinātāju, kas piemērots lietošanai ārpus telpām. Lietošanai ārpus telpām piemērots pagarinātājs samazina elektrošoka risku.
- Ja nav iespējams izvairīties no strādāšanas ar elektroinstrumentu mitrā vietā, izmantojiet barošanas instalācijā noplūdes strāvas automātslēdzi (RCD). RCD izmantošana mazina elektrošoka risku.

Personiskā drošība

- Strādājot ar elektroinstrumentu, esiet uzmanīgs, sekojiet savām darbībām un rīkojieties saprātīgi. Neizmantojiet elektroinstrumentu, kamēr esat noguris, vai narkotiku, alkohola un medikamentu iedarbības laikā. Neuzmanības mirklis, strādājot ar elektroinstrumentu, var izraisīt smagas traumas.
- Izmantojiet individuālos aizsarglīdzekļus. Vienmēr valkājiet acu aizsarglīdzekļus. Aizsargierīces, piemēram, putekļu maskas, neslīdoši apavi, ķivere vai dzirdes aizsargi, kas jāizmanto attiecīgos apstākļos, samazinās traumu risku.
- Nodrošiniet ierīci pret neparedzētu iedarbināšanu. Pirms instrumenta pieslēgšanas barošanas avotam un/vai akumulatoram, tā pacelšanas vai nešanas pārbaudiet, vai barošanas slēdzis ir izslēgtā pozīcijā. Elektroinstrumentu nešana ar pirkstu uz slēdža vai strāvas pieslēgšana instrumentiem, kuru barošanas slēdzis ir ieslēgtā pozīcijā, palielina negadījumu riskus.
- Pirms ieslēdzat elektroinstrumentu, noņemiet regulēšanas atslēgas vai uzgriežņatslēgas. Uzgriežņatslēga vai atslēga, kas palikusi piestiprināta pie elektroinstrumenta rotējošas daļas, var izraisīt traumu.
- Nesniedzieties pārāk tālu. Vienmēr saglabājiet pienācīgu kāju balstu un līdzsvaru. Tas atvieglo kontroli pār elektroinstrumentu negaidītās situācijās.
- Ģērbieties atbilstoši. Nevalkājiet vaļīgu apģērbu vai rotaslietas. Matus un apģērbu turiet atstatu no kustīgām daļām. Vaļīgs apģērbs, rotaslietas vai gari mati var ieķērties kustīgās daļās.
- Ja komplektācijā ir iekļautas ietaises putekļu nosūkšanai un savākšanai, tām jābūt pieslēgtām un pareizi izmantotām. Putekļu nosūkšana var mazināt ar putekļiem saistītos riskus.
- Tāpēc, ka bieži esat lietojis šādus instrumentus, nekļūstiet bezrūpīgs un neignorējiet instrumenta drošības principus. Bezrūpīgas darbības var radīt smagus bojājumus sekundes simtdaļas laikā.
- Veicot darbus, kuros stiprinātājs var saskarties ar segtu elektroinstalāciju, turiet elektroinstrumentu aiz izolētajām satveršanas virsmām. Ja stiprinājumi saskaras ar elektrību vadošu vadu, instrumenta atklātās metāla daļas var sākt vadīt elektrību un izraisīt elektrošoku operatoram.

Elektroinstrumenta lietošana un aprūpe

- **Nespiediet elektroinstrumentu ar spēku. Izmantojiet lietošanas veidam atbilstošu elektroinstrumentu.** Pareizais elektroinstrumentis paveiks darbu labāk un drošāk tajā ātrumā, kādam tas ir paredzēts.
- **Neizmantojiet elektroinstrumentu, ja to neieslēdz un neizslēdz barošanas slēdzis.** Jebkurš elektroinstrumentis, kuru nevar kontrolēt ar slēdzi, ir bīstams, un tam jāveic remonts.
- **Atvienojiet kontaktdakšu no barošanas avota un/vai akumulatoru (ja noņemams) no elektroinstrumenta, pirms veicat regulēšanu, maināt piederumus vai noglabājat elektroinstrumentu.** Šādi profilaktiski drošības pasākumi mazina elektroinstrumenta nejaušas palaišanas risku.
- **Glabājiet neizmantotus elektroinstrumentus vietās, kur tiem nevar piekļūt bērni, un neļaujiet ar elektroinstrumentu strādāt personām, kuras nepārzina šo elektroinstrumentu vai šos norādījumus.** Elektroinstrumenti neapmācīta lietotāja rokās ir bīstami.
- **Uzturiet darba kārtībā elektroinstrumentus un piederumus.** Pārbaudiet, vai kustīgās daļas nav izregulējušās vai aizķērušās, vai nav salūzušās daļas un vai nav kādu citu apstākļu, kas var ietekmēt elektroinstrumenta darbību. Ja tas ir bojāts, elektroinstrumentam pirms lietošanas jāveic remonts. Daudzus negadījumus izraisa slikti uzturēti elektroinstrumenti.
- **Gādājiet, lai griezējinstrumenti būtu asi un tīri.** Pareizi uzturētiem griezējinstrumentiem ar asām malām ir mazāks risks aizķerties, un tos ir vieglāk kontrolēt.
- **Izmantojiet elektroinstrumentu, piederumus un urbju/darba ietaises utt. saskaņā ar šiem norādījumiem, nemot vērā darba apstākļus un veicamos darbus.** Elektroinstrumentu izmantošana darbiem, kas atšķiras no paredzētā lietošanas veida, var izraisīt bīstamas situācijas.
- **Ievērojiet, lai rokturi un satveršanas virsmas būtu sausas, tīras un brīvas no eļļas un smērvielām.** Slideni rokturi un satveršanas virsmas nenodrošina drošu darbu un instrumenta kontroli neparedzētās situācijās.

Akumulatora instrumenta lietošana un aprūpe

- **Uzlādējiet tikai ar lādētāju, kādu norādījis ražotājs.** Lādētājs, kas paredzēts vienam akumulatoram, var izraisīt aizdegšanās risku, ja to izmanto ar citu akumulatoru.
- **Izmantojiet elektroinstrumentus tikai ar speciāli norādītajiem akumulatoriem.** Citu akumulatoru izmantošana var izraisīt traumu un aizdegšanās risku.
- **Kamēr akumulators netiek lietots, turiet to atstatu no citiem metāla priekšmetiem, piemēram, papīra skavām, monētām, atslēgām, naglām, skrūvēm vai citiem maziem metāla priekšmetiem, kas var radīt savienojumu starp akumulatora spailēm.** Akumulatora spaiļu īsslēgums var izraisīt apdegumus un aizdegšanos.
- **Smagos darba apstākļos no akumulatora var izkļūt šķidrums; izvairieties no saskares. Ja nejauši saskaraties ar to, noskalojiet ar ūdeni. Ja šķidrums nonāk acīs, lūdziet arī medicīnisku palīdzību.** No akumulatora iztecējis šķidrums var izraisīt kairinājumu vai apdegumus.

- **Nelietojiet akumulatoru vai instrumentu, kas ir bojāts vai pārveidots.** Bojāts vai pārveidots akumulators var sekmēt neparedzamas darbības, kā rezultātā var notikt degšana, sprādziens vai var rasties ievainojuma risks.
- **Nepakļaujiet akumulatoru vai instrumentu atklātai liesmai vai pārmērīgas temperatūras iedarbībai.** Pakļaušana atklātai liesmai vai temperatūrai virs 130 °C var izraisīt sprādzienu.
- **Sekojiet visām uzlādēšanas instrukcijām un neuzlādējiet akumulatoru vai instrumentu ārpus temperatūras amplitūdas, kas norādīta norādījumos.** Nepareizi uzlādējot vai pie temperatūras ārpus norādītās amplitūdas, var tikt bojāts akumulators, un palielināties ugunsgrēka risks.

Apkope

- **Elektroinstrumenta apkope jāveic kvalificētai personai, izmantojot tikai identiskas rezerves daļas.** Tādā veidā tiks saglabāta elektroinstrumenta drošība.
- **Neveiciet bojāta akumulatora apkopi.** Akumulatora apkopi var veikt tikai ražotājs vai pilnvaroti pakalpojuma sniedzēji.

Zīmes un uzlīmes

Produktam ir zīmes un uzlīmes, kas satur svarīgu informāciju par personisko drošību un produkta apkopi. Zīmēm un uzlīmēm vienmēr jābūt viegli salasāmām. Jaunas zīmes un uzlīmes var pasūtīt, izmantojot rezerves daļu sarakstu.



s011050

Noderīga informācija

ServAid

ServAid ir portāls, kas tiek pastāvīgi atjaunināts un satur tehnisko informāciju, piemēram:

- Reglamentatīvā un drošības informācija
- Tehniskie dati
- Uzstādīšanas, lietošanas un apkopes instrukcijas
- Rezerves daļu saraksti
- Piederumi
- Izmēru rasējumi

Lūdzu, apmeklējiet: <https://servaid.atlascopco.com>.

Lai saņemtu papildu tehnisko informāciju, lūdzu, sazinieties ar savu vietējo Atlas Copco pārstāvi.

Produktu drošības video par uzgriežņu atslēgām

Uzziniet vairāk par Atlas Copco uzgriežņu atslēgu drošības funkcijām un pasākumiem, kas operatoram ir jāveic, lai to lietošana būtu droša. Lai skatītu videoklipu, noklikšķiniet uz saites vai skenējiet QR kodu:

<https://www.youtube.com/watch?v=FAh6yttvUpw>



技术数据

产品数据

| | |
|------|------------------------------|
| 电机电压 | 35 V d.c. |
| 电机功率 | 500 W |
| 速度 | 1205 r/min |
| 扭矩范围 | 1.4 - 7 Nm (1.0 - 5.2 ft lb) |
| 重量 | 1.02 kg (2.25 lb) |

电缆电源装置兼容性

| 配件 | 货号 |
|-----------------------|------------|
| Power Supply Unit 950 | 8432084006 |

电源装置，兼容高达 140 Nm。

产品电源

本产品既可使用电池，也可使用电源线与电源装置结合使用。

无线局域网信息

| 监管域 | 频段 | 发射信道 |
|--------|----------|---|
| ETSI | 2.4 GHz | 1, 2, 3, 4, 5, 6, 7, 8, 9, 10, 11 |
| | U-NII-1 | 36, 40, 44, 48 |
| | U-NII-2 | 52, 56, 60, 64 |
| | U-NII-2e | 100, 104, 108, 112, 116, 120, 124, 128, 132, 136, 140 |
| FCC/IC | 2.4 GHz | 1, 2, 3, 4, 5, 6, 7, 8, 9, 10, 11 |
| | U-NII-1 | 36, 40, 44, 48 |
| | U-NII-2 | 52, 56, 60, 64 |
| | U-NII-2e | 100, 104, 108, 112, 116, 132, 136, 140 |
| | U-NII-3 | 149, 153, 157, 161, 165 |

电池兼容性

| 配件 | 货号 |
|----------------|--------------|
| 电池，14V (2.5Ah) | 4211 6130 02 |
| 电池，18V (2.5Ah) | 4211 6030 85 |
| 电池，18V (2.5Ah) | 4211 6130 06 |
| 电池，36V (2.5Ah) | 4211 6030 86 |
| 电池，36V (2.5Ah) | 4211 6130 14 |

环境温度

为了获得最佳的电池性能和寿命，请将电池保持在温度区间内。

| | |
|---------|--------------------------------|
| 工作温度，充电 | +5 至 +40 °C (+41 至 +104 °F) |
| 工作温度，放电 | 0 至 +40 °C (+32 至 +104 °F) |
| 运输温度 | -20 至 +40 °C (-4 至 +104 °F) |
| 储藏温度 | +10 至 +25 °C (+50 至 +77 °F) |

不要将电池放在阳光直射的地方。

充电器温度

| | |
|---------|--------------------------------|
| 充电器工作温度 | +5 至 +40 °C (+41 至 +104 °F) |
|---------|--------------------------------|

欧盟 SAR 值

欧盟 SAR 值：0.55

充电器兼容性

| 配件 | 货号 |
|----------|--------------|
| Flex 充电器 | 4211 6083 84 |

中国无线电信息

本产品为 5.8 GHz / 5.1 GHz / 2.4 GHz 无线局域网/蓝牙设备。

频率范围：

无线局域网：5725-5850MHz, 5150-5350MHz, 2400-2483.5MHz

蓝牙：2400-2483.5MHz

型号核准代码详见产品铭牌

最大无线电输出功率

| 无线电技术 | 频率范围 (MHz) | 最大发射功率 EIRP (dBm) |
|--------|------------|-------------------|
| Wi-Fi® | 2402-2480 | 19.46 |
| Wi-Fi® | 5180-5320 | 20.37 |
| Wi-Fi® | 5500-5700 | 18.39 |

| 无线电技术 | 频率范围 (MHz) | 最大发射功率 EIRP (dBm) |
|----------------------------------|------------|----------------------|
| Bluetooth® 无线技术 / Bluetooth® 低功耗 | 2402-2480 | 9.29 |

Wi-Fi® 是 Wi-Fi Alliance® 的注册商标

Bluetooth® 文字标记和徽标是 Bluetooth SIG, Inc. 拥有的注册商标

声明

责任

在工作环境下，许多情况可能影响拧紧流程，为此须对结果进行验证。在此，我们要求用户遵守相关标准和/或法规，在出现可能影响拧紧结果的情况后，检查安装的扭矩和旋转方向。此类情况的示例包括但不限于：

- 工具系统初始安装
- 更改部件批次、螺栓、螺钉批次、工具、软件、配置或环境
- 更改通风或电气连接
- 更改管路人体工程学特性、流程、质量程序或操作法
- 更换操作员
- 任何影响拧紧流程结果的其他变更

检查应：

- 确保未因发生的影响情况改变接头状况。
- 在设备初始安装、维护或修理后实施。
- 至少在每次换班后检查一次或以合适的频率进行检查。

EU 符合性声明

我们 (Atlas Copco Industrial Technique AB, SE-105 23 STOCKHOLM SWEDEN) 全权声明，本产品 (名称、型号和序列号，请见首页) 符合以下指令：

2006/42/EC (MD), 2011/65/EU (RoHS), 2014/53/EU (RED), 2015/863/EU (RoHS amendment)

应用的协调标准：

EN 300 328 V2.2.2, EN 300 440 V2.1.1, EN 301 489-1 V2.1.1, EN 301 489-17 V3.2.4, EN 301 893 V2.1.1, EN 50566:2017, EN 55014-1:2017, EN 55014-2:2015, EN 61000-6-2:2005, EN 61000-6-3:2007+A1, EN 61000-6-4:2007+A1, EN 62841-1:2015, EN 62841-2-2:2015

机构能从

Aleksandra Duric, Product Compliance Manager, Atlas Copco Industrial Technique AB, SE-105 23 Stockholm Sweden 获取技术信息

Stockholm, 1 September 2023

Håkan Andersson, Managing Director

签发者签名



噪音与振动声明

- 声压级 < 70 dB(A)，不确定性 3 dB(A)，符合 ISO15744。
- 声功率级 < 80 dB(A)，不确定性 3 dB(A)，符合 ISO15744。
- 总振动值 < 2.5 m/s²，不确定性 - m/s²，符合 ISO28927-2。

以上声明值是根据一定标准获得的实验室测量值，可以与使用其它工具按照相同标准所测得的声明值进行对比。这些声明值不适合用于风险评估，在个别工作地点测出的值可能会更高。每个用户所经历的实际接触值和损害风险都各不相同，这取决于用户的工作方式，工件、工作站设计以及接触时间和用户的身体状况。

我们 (Atlas Copco Industrial Technique AB) 郑重声明：对于在不受我们控制的工作场所状况下进行的单独风险评估，如使用声明值而非实际暴露值，则我们对后果概不负责。

如果该工具在使用时未经适当管理，则可能会导致手臂振动综合症。有关预防手臂振动的 EU 指南，请通过访问 <http://www.pneurop.eu/index.php> 并选择“工具”-“法规”进行查看。

我们建议制定一个健康监督方案，以尽早检测出可能与振动接触相关的早期症状，从而对管理程序进行修改，避免今后造成损害。

- ① 如果本设备适合于拧紧机系统：所提供的噪声排放信息可供机器装配者参考。整套机器的噪声和振动发射数据应在机器的指导手册中提供。

WEEE

涉及电子电气设备废弃物 (WEEE) 的信息：本产品及其信息符合 WEEE 指令/法规 (2012/19/EU) 的相关要求且应按此指令/法规操作处理。

本产品标有以下符号：



标有划线带轮垃圾桶符号、下面有单根黑条的产品表示包含必须按照 WEEE 指令/法规进行处理的部件。可以将整个产品或 WEEE 部件送往“客户服务中心”进行处理。

区域性要求

本设备包含型号核准代码 (CMIIT ID) 为 2020AJ14906 的无线电发射模块。

关于在电子电气设备中限制使用某些有害物质指令 (RoHS) 的信息

产品中有害物质的名称及含量

| 部件名称 | 有毒有害物质或元素 | | | | | |
|---------------------------|-----------|-------|-------|-------------|-----------|-------------|
| | 铅(Pb) | 汞(Hg) | 镉(Cd) | 六价铬(Cr(VI)) | 多溴联苯(PBB) | 多溴二苯醚(PBDE) |
| 电子组件 / Electronics module | × | ○ | ○ | ○ | ○ | ○ |
| 外壳 / Housing | ○ | ○ | ○ | ○ | ○ | ○ |
| 马达 / Motor | ○ | ○ | ○ | ○ | ○ | ○ |
| 传感器 / Transducer | ○ | ○ | ○ | ○ | ○ | ○ |
| 齿轮组件 / Gear unit | ○ | ○ | ○ | ○ | ○ | ○ |
| 输出轴组件 / Front part | ○ | ○ | ○ | ○ | ○ | ○ |

本表格依据SJ/T11364的规定编制
 ○：表示该有害物质在该部件所有均质材料中的含量均在GB/T 26572 规定的限量要求以下。
 ×：表示该有害物质至少在该部件的某一均质材料中的含量超出GB/T 26572标准规定的限量要求。

无线电干扰

此为 A 类产品。在家庭环境中，本产品可能造成无线电干扰。

有关 REACH 第 33 条的信息

欧洲法规 (EU) No. 1907/2006 化学品的注册、评估、授权和限制 (REACH) 定义了与供应链中通信相关的要求。信息要求也适用于含有所谓高度关注物质 (“候选列表”) 的产品。2018 年 6 月 27 日，铅金属 (CAS 编号 7439-92-1) 被纳入候选列表。

根据上述要求，特此通知您产品中的某些电气和机械部件可能含有铅金属。这符合现行的物质限制法规，并基于 RoHS 指令 (2011/65/EU) 中的合法豁免。在正常使用过程中，铅金属不会从产品中泄漏或突变，并且整个产品中的铅金属浓度远低于适用的阈值限制。请考虑当地对产品寿命终止时铅处置的要求。

区域性要求

警告

该产品可能会使您暴露于化学物质 (包括铅)，加利福尼亚州已明确铅可导致癌症和先天缺陷或其他生殖危害。更多信息请访问

<https://www.p65warnings.ca.gov/>

安全

切勿丢弃 – 请交给使用者

警告 阅读随本电动工具提供的所有安全警告、说明、图解和规定。

不遵守下列全部说明可能导致电击、火灾和/或严重的伤害。

保存所有警告和说明书以备查阅。

警告 安装、操作以及维护过程中必须始终遵守当地的安全法规。

使用声明

- 仅供专业使用。
- 此产品及其附件不得以任何形式进行改造。
- 如果此产品已损坏，则不得使用。
- 如果产品上的产品数据或危险警示牌不再清晰可读或已脱落，请立即更换。

- 该产品必须只能由具有相关资质的人员在工业环境中安装、操作和维护。

预期用途

此产品用于安装和拆卸木制、金属制或塑料制的螺纹扣件。

不得用于其他用途。

使用非制造商原厂备用零部件或配件可能会导致工具性能下降以及维护次数、噪音量或振动增加，从而制造商将不承担任何责任。

电缆和电池工具：仅供室内使用。

安全警示语

危险、警告、小心和注意等安全警示语的意思如下：

| | |
|----|---|
| 危险 | 危险表示一种危险的情况，如果不能避免，将会导致死亡或严重伤害。 |
| 警告 | 警告表示一种危险的情况，如果不能避免，可能导致死亡或严重伤害。 |
| 小心 | 小心与安全警告标志一起使用，表示一种危险的情况，如果不能避免，可能会导致轻微或中等程度的伤害。 |
| 注意 | 注意用于指示与个人伤害无关的操作。 |

产品特定说明

安装

网络安全

警告 系统控制丢失和专有数据泄露的风险

- ▶ 请勿通过直接接口或连接到本产品用户无法控制的公共网络 (如互联网) 来安装本产品。
- ▶ 确保与本产品连接的系统处于您的完全控制之下。确保这些接口和系统受到安全防火墙的保护，并在本产品环境 (例如数字网络) 中应用相关和适当的物理和数字认证、访问控制和其他必要的安全措施，以安全地访问和操作本产品。
- ▶ 本产品应与非为本产品设计或要求的网络部分隔离。

一般安装安全

只能由具有相应资质的人员来执行安装工作。

将工具牢固地悬挂起来，例如使用平衡机构。使用悬挂吊环时，检查吊环的状况并确保正确拧紧。

更换角度头

注意 仅使用与工具兼容的角度头

使用错误的角度头类型会导致紧固和扭矩计算不准确。

- ▶ 有关兼容的角度头，请参阅第 2 页。
- ▶ 有关安装说明，请参阅第 3 页。

操作

一般操作安全

- 由于存在缠绕风险，请勿佩戴手套。

- 工具使用过程中会有反作用力，请对此有所准备。在主轴旋转的相反方向始终安全地支撑住工具把手，以减少在最后拧紧和初始松开期间突然的扭矩反作用所产生的影响。
- 不得握住驱动装置、套筒或驱动器延长件。
- 操作人员和维护人员必须有足够的体力掌握体大沉重的动力工具。
- 如有可能，应使用悬臂以抵御反作用转矩。如不可能，对于手钻和带握把手钻工具，建议使用侧手柄；对于角度螺母扳手，建议使用反作用杆。我们建议应避免采取各种方式抵御反作用转矩以避免：手钻工具超过 4 Nm (3 lbf.ft)；带握把手钻工具超过 10 Nm (7.5 lbf.ft)；角度螺母扳手超过 60 Nm (44 lbf.ft)。
- 紧固件拧得过紧或过松可能导致严重伤害。配件需要特定的扭矩，因此必须使用扭矩计进行检查。所谓的“棘爪”转矩扳手无法检查是否可能存在扭矩过大的危险情况。紧固件拧得过紧或过松可能会断裂、松动或分离。弹射出的配件可能相当于射出的子弹。
- 只能使用完好的电动或机动扳手。不得使用手动扳手。
- 使用电动工具时，操作人员的双手、手臂、肩膀、脖子或身体其他部位可能会感到不适。整个工作日在适当的姿势之间变换，保持双脚站稳，避免尴尬或不平衡的姿势。
- 重复性动作、别扭的姿态和受到振动可能对双手和手臂造成伤害。如果发现手脚麻木、刺痛、疼痛或皮肤发白，应停止使用本工具并即刻就医。
- 在密闭空间内操作时要小心。不要把手放在工具和工件之间，以避免手被夹伤。
- 高分贝的声音可能造成永久性听力丧失。请佩戴贵公司建议的或符合职业健康和规范的安全规范的听力保护装置。
- 确保工件牢固固定。
- 在不熟悉的环境中，请谨慎操作。要清楚您的作业活动可能导致的潜在危险。此工具并未与电源隔离。

包含离合器的工具：切勿在未确保离合器松开的情况下使用产品。调整完离合器后，立即检查能否正确操作。

与反作用力臂一起使用的工具：使用工具时绝对不要让手靠近反作用力臂。在启动工具前必须清楚轴的旋转方向，否则可能会导致意外方向的反作用力，带来挤压伤的风险。

⚠ 警告 挤压危险



0690 9110 05 9830 0144 00

在开始前务必检查工具转动方向！在意外转动方向下启动可能会造成严重的人身伤害或财产损失。活动部件可能导致压伤和割伤。

- ▶ 确保在启动工具前转动方向正确。
- ▶ 避免双手和手指靠近移动部件。

⚠ 警告 存在受伤风险

确保使用正确的参数文件。错误的参数文件可能会导致扭矩过高，从而造成人身伤害。

- ▶ 将控制器中显示的最大扭矩与工具技术数据中规定的最大扭矩进行比较，它们应该相同。

维护和保养

一般保养和维护安全

在维护期间务必保持控制器关闭、取下可拆卸电池，以避免意外启动。

只能由具有相应资质的人员来执行保养工作。

清洁说明

用湿布清洁部件。只能用水清洁，而不应使用含有溶剂的清洁剂。

请联系您的 Atlas Copco 服务技术人员，他们会根据当前推荐以及您的特定工具提供清洁建议。

预防静电

产品和控制器内部的零部件对静电敏感。为了避免影响正常使用，确保在防静电的工作环境下对工具进行维护和保养。下图为相关的维修工作台示例。

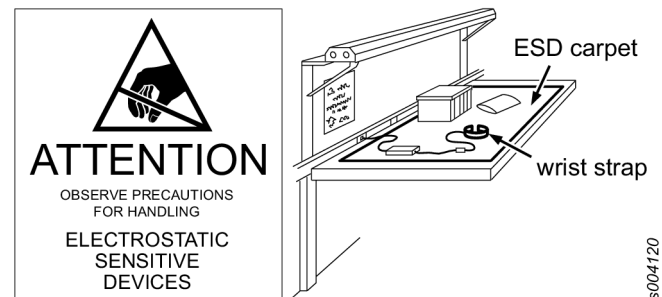

8004120

电动工具通用安全警告

⚠ 警告 阅读随本电动工具提供的所有安全警告、说明、图解和规定。

不遵守下列全部说明可能导致电击、火灾和/或严重的伤害。

保存所有警告和说明书以备查阅。

在所有下列的警告中术语“电动工具”指市电驱动（有线）电动工具或电池驱动（无线）电动工具。

工作场地的安全

- 保持工作场地清洁和明亮。混乱和黑暗的场地会引发事故。
- 不得在爆炸性环境（例如存在易燃液体、气体或粉尘的环境）中操作电动工具。电动工具产生的火花会点燃粉尘或气体。
- 让儿童和旁观者离开后操作电动工具。注意力不集中会使操作者失去对工具的控制。

电气安全

- 电动工具插头必须与插座相配。绝不能以任何方式改装插头。需接地的电动工具不能使用任何转换插头。未经改装的插头和相配的插座将减少电击危险。
- 避免人体接触接地表面，如管道、散热片和冰箱。如果你身体接地会增加电击危险。

- 不得将电动工具暴露在雨中或潮湿环境中。水进入电动工具将增加电击危险。
- 不得滥用电线。绝不能用电线搬运、拉动电动工具或拔出其插头。使电线远离热源、油、锐边或运动部件。受损或缠绕的软线会增加电击危险。
- 当在户外使用电动工具时，使用适合户外使用的外接软线。适合户外使用的软线将减少电击危险。
- 如果在潮湿环境下操作电动工具是不可避免的，应使用剩余电流动作保护器 (RCD)。使用 RCD 可减小电击危险。

人身安全

- 保持警觉，当操作电动工具时关注所从事的操作并保持清醒。当你感到疲倦，或在有药物、酒精或治疗反应时，不要操作电动工具。在操作电动工具时瞬间的疏忽会导致严重人身伤害。
- 使用个人防护装置。始终佩戴护目镜。安全装置，诸如适当条件下使用防尘面具、防滑安全鞋、安全帽、听力防护等装置能减少人身伤害。
- 防止意外起动。确保开关在连接电源和/或电池盒、拿起或搬运工具时处于关断位置。手指放在已接通电源的开关上或开关处于接通时插入插头可能会导致危险。
- 在电动工具接通之前，拿掉所有调节钥匙或扳手。遗留在电动工具旋转零件上的扳手或钥匙会导致人身伤害。
- 手不要伸展得太长。时刻注意立足点和身体平衡。这样在意外情况下能很好地控制电动工具。
- 着装适当。不要穿宽松衣服或佩戴饰品。让你的头发和衣服远离运动部件。宽松衣服、佩饰或长发可能会卷入运动部件中。
- 如果提供了与排屑、集尘设备连接用的装置，要确保他们连接完好且使用得当。使用这些装置可减少尘屑引起的危险。
- 不要以为熟练操作工具就自满大意，而无视工具安全原则。操作疏忽可能瞬间导致重伤。
- 在紧固件可能与隐藏接线接触之处进行操作时，请手握电动工具的绝缘抓握表面。紧固件接触“带电”电线可能导致电动工具的裸露金属部件“带电”，并可能造成操作员触电。

电动工具使用和注意事项

- 不要滥用电动工具。根据用途使用适当的电动工具。选用适当设计的电动工具会使你工作更有效、更安全。
- 如果开关不能接通或关断工具电源，则不能使用该电动工具。不能用开关来控制的电动工具是危险的且必须进行修理。
- 在进行任何调节、更换附件或贮存电动工具之前，必须从电源上拔掉插头和 / 或使电池盒（如果可拆卸）与工具脱开。这种防护性措施将减少工具意外起动的危险。
- 将闲置不用的电动工具贮存在儿童所及范围之外，并且不要让不熟悉电动工具或对这些说明不了解的人操作电动工具。电动工具在未经培训的用户手中是危险的。

- 维护电动工具和配件。检查运动件是否调整到位或卡住，检查零件破损情况和影响电动工具运行的其他状况。如有损坏，电动工具应在使用前修理好。许多事故由维护不良的电动工具引发。
- 保持切削刀具锋利和清洁。保养良好的有锋利切削刃的刀具不易卡住而且容易控制。
- 按照使用说明书，考虑作业条件和进行的作业来使用电动工具、附件和工具的刀头等。将电动工具用于那些与其用途不符的操作可能会导致危险。
- 保持手柄和抓握表面清洁、干爽，同时不含润滑油和润滑脂。在出现意外状况时湿滑的手柄和抓握表面将无法安全操控工具。

电池供电工具的使用与保养

- 必须使用厂商指定的充电器充电。将适合一种电池组类型的充电器用于其他电池组时，有造成火灾的危险。
- 必须将电动工具与专门指定的电池组配套使用。使用任何其他电池组都有造成受伤和火灾的风险。
- 当不使用电池组时，使其远离曲别针、硬币、钥匙、钉子、螺钉等其他金属物件，或者会导致接线端互相连接的其他小型金属物件。电池端子之间短路可能会造成烧烫伤或火灾。
- 使用不当时，电池液可能会从电池内喷出；避免接触。如果发生意外接触，用清水冲洗。如果液体接触眼睛，还应寻求医疗救助。电池中泄露出的液体可能会导致刺激或灼伤。
- 不要使用受损或改装的电池组或工具。受损或改装的电池可能出现意外问题，从而导致火灾、爆炸或受伤风险。
- 不得将电池组或工具置于火旁或使其经受超高温。置于火旁或经受超过 130 °C 的温度可能引起爆炸。
- 遵守各项充电操作说明，不得在操作说明规定的温度范围之外给电池组或工具充电。充电不当或在规定的温度范围之外充电可能损坏电池并增大着火的风险。

服务

- 将你的电动工具送交专业维修人员，使用同样的备件进行修理。这样将确保所维修的电动工具的安全性。
- 切勿修理损坏的电池组。只能由制造商或授权服务供应商对电池组进行维修。

标志和贴纸

产品配备的标贴含有个人使用安全和产品维护方面的重要信息。标贴应始终易于阅读。可以使用备件列表订购新标贴。



s011050

有用的信息

ServAid

ServAid 是一个持续更新的门户网站，含有技术信息，例如：

- 法规和安全信息
- 技术数据

- 安装、操作和维修说明
- 备件列表
- 附件
- 尺寸图

请访问：<https://servaid.atlascopco.com>.

如需进一步的技术信息，请联系您当地的 Atlas Copco 代表。

螺母扳手的产品的安全视频

为了安全操作，请了解更多有关 Atlas Copco 螺母扳手上的安全功能以及操作员必须采取的措施的信息。点击链接或扫描以下二维码观看视频：

<https://www.youtube.com/watch?v=FAh6yttvUpw>



技術データ

製品データ

| | |
|------------|------------------------------|
| モータ電圧 | 35 V d.c. |
| モータ電源 | 500 W |
| Speed (速度) | 1205 r/min |
| トルク範囲 | 1.4 - 7 Nm (1.0 - 5.2 ft lb) |
| 重量 | 1.02 kg (2.25 lb) |

ケーブル電源ユニットの互換性

| アクセサリ | 品番 |
|-----------------------|------------|
| Power Supply Unit 950 | 8432084006 |

最大 140 Nm まで対応する電源ユニット。

製品の電源

この製品は、バッテリー、または電源ユニットと組み合わせた電源ケーブルのいずれかで使用できます。

無線 LAN 情報

| 調節ドメイン | 帯域 | TxChannels |
|--------|---------|-----------------------------------|
| ETSI | 2.4 GHz | 1, 2, 3, 4, 5, 6, 7, 8, 9, 10, 11 |
| | U-NII-1 | 36, 40, 44, 48 |

| | | |
|--------|----------|---|
| | U-NII-2 | 52, 56, 60, 64 |
| | U-NII-2e | 100, 104, 108, 112, 116, 120, 124, 128, 132, 136, 140 |
| FCC/IC | 2.4 GHz | 1, 2, 3, 4, 5, 6, 7, 8, 9, 10, 11 |
| | U-NII-1 | 36, 40, 44, 48 |
| | U-NII-2 | 52, 56, 60, 64 |
| | U-NII-2e | 100, 104, 108, 112, 116, 132, 136, 140 |
| | U-NII-3 | 149, 153, 157, 161, 165 |

バッテリーの互換性

| アクセサリ | 品番 |
|---------------------|--------------|
| バッテリー、14V (2.5Ah) | 4211 6130 02 |
| バッテリー、18V (2.5Ah) | 4211 6030 85 |
| バッテリー、18V (2.5Ah) | 4211 6130 06 |
| バッテリー、36V (2.5Ah) | 4211 6030 86 |
| バッテリー、36V (2.5Ah) | 4211 6130 14 |

周辺温度

バッテリーの性能を最高に高めて寿命を最大限に伸ばすには、バッテリーの温度を範囲内に保ってください。

| | |
|---------|--------------------------------|
| 作動温度、充電 | +5 ~ +40 °C (+41 ~ 104 °F) |
| 作動温度、放電 | 0 ~ +40 °C (+32 ~ 104 °F) |
| 輸送温度 | -20 ~ +40 °C (-4 ~ 104 °F) |
| 保管温度 | +10 ~ +25 °C (+50 ~ +77 °F) |

バッテリーを直射日光のあたる場所に置かないでください

チャージャー温度

| | |
|------------|-------------------------------|
| チャージャー作動温度 | +5 ~ +40 °C (+41 ~ 104 °F) |
|------------|-------------------------------|

EU SAR値

EU SAR値：0.55

充電器の互換性

| アクセサリ | 品番 |
|----------|--------------|
| Flex 充電器 | 4211 6083 84 |

無線最大出力電力

| 無線技術 | 周波数帯域 (MHz) | 最大送信電力 EIRP (dBm) |
|---------------------------------|-------------|---------------------|
| Wi-Fi® | 2402-2480 | 19.46 |
| Wi-Fi® | 5180-5320 | 20.37 |
| Wi-Fi® | 5500-5700 | 18.39 |
| Bluetooth®無線技術/Bluetooth®低エネルギー | 2402-2480 | 9.29 |

Wi-Fi®はWi-Fi Alliance®の登録商標です

Bluetooth®ワードマークおよびロゴは、Bluetooth SIG, Inc.が所有する登録商標です。

宣言

責任

動作環境における多くの事象が締め付けプロセスに影響を与える可能性があり、結果の検証が必要となります。適用規格および/または規制に準拠して、当社は、ここで、締め付け結果に影響を与える可能性のある事象があった場合に、導入したトルクおよび回転方向を確認いただくよう要請します。このような事象の例として、以下のものがありますが、これらに限定されるものではありません。

- ・ ツーリングシステムの初めての設置
- ・ 部品バッチ、ボルト、ネジバッチ、ツール、ソフトウェア、構成または環境の変更
- ・ 空気接続または電気接続の変更
- ・ ライン人間工学、プロセス、品質手順または慣行の変更
- ・ オペレーターの変更
- ・ 締め付けプロセスの結果に影響を与えるその他の変更

以下について確認する必要があります。

- ・ 影響のある事象によりジョイントの条件が変更されていないこと。
- ・ 初めての機器の設置、メンテナンスまたは修理後に完了していること。
- ・ 少なくともシフト毎に一回、または他の適切な頻度に行うこと。

EU 適合宣言

弊社Atlas Copco Industrial Technique AB, SE-105 23 STOCKHOLM SWEDENは、弊社製品（名称、タイプ、およびシリアル番号あり、フロントページ参照）が次の指令に準拠していることを、当社のもつぱらの責任

の下で宣言します：

2006/42/EC (MD), 2011/65/EU (RoHS), 2014/53/EU (RED), 2015/863/EU (RoHS amendment)

適用する整合規格：

EN 300 328 V2.2.2, EN 300 440 V2.1.1, EN 301 489-1 V2.1.1, EN 301 489-17 V3.2.4, EN 301 893 V2.1.1, EN 50566:2017, EN 55014-1:2017, EN 55014-2:2015, EN 61000-6-2:2005, EN 61000-6-3:2007+A1, EN 61000-6-4:2007+A1, EN 62841-1:2015, EN 62841-2-2:2015

当局は、以下から関連する技術情報を取得できます。

Aleksandra Duric, Product Compliance Manager, Atlas Copco Industrial Technique AB, SE-105 23 Stockholm Sweden

Stockholm, 1 September 2023

Håkan Andersson, Managing Director

発行者による署名



騒音と振動に関する宣言

- ・ 音圧レベル < 70dB (A)、不確かさ 3 dB (A)、ISO15744に準拠。
- ・ 音響出力レベル < 80 dB(A)、不確かさ 3 dB(A)、ISO15744に準拠。
- ・ 振動合計値 < 2.5 m/s²不確かさ、- m/s²、ISO28927-2に準拠。

これらの宣言値は、規定の基準に従って行われた実験室環境でのテストにより得られたもので、同じ基準に従ってテストされた他のツールの宣言値との比較に適する。これらの宣言値は、リスク評価における使用には適しておらず、個々の作業現場における測定値が宣言値を上回る場合もあり得る。実際の暴露値と個々の使用者が被る被害は様々であり、使用者の作業方法、作業対象物、作業環境、および使用者の暴露時間と健康状態に依存する。

当社 Atlas Copco Industrial Technique ABは、弊社が管理できない作業場所の状況における個々のリスク評価において、実際の露出を反映した値ではなく宣言した値を使用した影響に対して責任を負うことはできません。

本ツールの利用が適切に管理されていなければ、手腕振動障害を引き起こすことがあります。手腕振動を管理するためのEUのガイドは、<http://www.pncurop.eu/index.php>にアクセスし、「ツール」、次に「法制」を選択すれば見ることができます。

振動暴露によると思われる初期症状を発見するために、定期的な健康診断の実施が望ましい。これにより、将来の機能障害を防ぐための管理手法を見直すことが可能となる。

- ① 本装置を固定して使用する場合、放出騒音は機械組立員への参考として表示してあります。完成機械用の放出騒音および放出振動のデータは機械の取扱説明書に記載されています。

WEEE

電気・電子機器廃棄物 (WEEE) に関する情報 :
本製品およびその情報は、WEEE 指令/規制 (2012/19/
EU) の要件を満たしており、この指令/規制を遵守して
取り扱う必要があります。

本製品には、以下の記号のマークが表示されていま
す。



ゴミ箱に× (バツ) が付いたマークとその下に一本の
太い棒がある製品には、WEEE指令/規制に準拠して取
り扱う必要のある部品が含まれています。製品全体、
またはWEEE部品は、取り扱いのために「お客様セン
ター」に送ることができます。

電波干渉

これはクラスA製品です。家庭環境において、本製品
は、電波干渉を引き起こす可能性があります。

REACH第33条に関する情報

化学物質の登録、評価、認可および制限に関する欧州
(EU) 規制第1907/2006号 (REACH) は、とりわけサ
プライチェーンにおけるコミュニケーションに関する
要件を定義しています。情報要件は、いわゆる「高懸
念物質 (SVHC)」(「候補リスト」)を含む製品にも
適用されます。2018年6月27日に、鉛金属 (CAS番号
7439-92-1) が候補リストに追加されました。

本書は、製品の特定の電気的および機械的部品が鉛金
属を含む可能性があることを、上記に従ってお知らせ
することを目的としています。これは現行の化学物質
規制法に準拠しており、RoHS指令 (2011/65/EU) の合
法的免除に基づいています。通常の使用中に鉛金属が
製品から漏れたり、変化することはありません。ま
た、製品全体の中の鉛金属の濃度は、該当する限界値
をはるかに下回ります。製品の寿命終了時における鉛
の処理に関する地域の要件をご考慮ください。

地域の要件

⚠ 警告

本製品によって、カリフォルニア州において癌や出
生異常、その他生殖能への悪影響を引き起こすこと
が知られている鉛などの化学物質に晒されることが
あります。詳細情報については[https://www.p65warn-
ings.ca.gov/](https://www.p65warnings.ca.gov/) をご覧ください。

<https://www.p65warnings.ca.gov/>

安全

捨てないでください - ユーザに渡してください

⚠ **警告** このパワーツールに付属するすべての安全警
告、指示、図、仕様をお読みください。

以下に列記したすべての指示に従わない場合、感
電、火災および/あるいは重傷に至る危険性があ
ります。

今後の参考のために、すべての警告と注意事項を保
管しておいてください。

⚠ **警告** 設置、運転、およびメンテナンスに関連す
る、地域で制定された安全基準は常に順守されな
ければなりません。

使用に関するステートメント

- 業務用専用です。
- 本製品とその付属品は絶対に改造しないでくださ
い。
- 損傷している場合は本製品を使用しないでくださ
い。
- 本製品のツールデータ、危険性の警告サインの読み
取りができなくなったり、外れている場合、即座に
交換してください。
- 本製品は、工業的環境において有資格の担当者のみ
が設置、操作、修理するようにしてください。

使用目的

本製品は、木製、金属製、またはプラスチック製のネ
ジ付きファスナの取り付けと取り外しのために設計さ
れています。

その他の用途での使用は許可されていません。

メーカーから最初に提供された純正品以外のスペア
パーツまたはアクセサリを使用すると、パフォーマン
スが低下し、メンテナンス、ノイズレベル、または振
動が増加する可能性があります。その結果に対し、
メーカーは一切責任を負いかねますのでご了承ください。

ケーブルおよびバッテリー ツール: 屋内使用のみ。

安全信号用語

安全信号用語の「危険」、「警告」、「注意」、「通
知」には次のような意味があります:

| | |
|----|---|
| 危険 | 「危険」は、回避しなければ、死亡または 重傷を負うことになる危険な状況を示しま す。 |
| 警告 | 「警告」は、回避しなければ、死亡または 重傷を負う可能性のある危険な状況を示し ます。 |
| 注意 | 「注意」は安全警戒記号とともに用いら れ、回避しなければ、軽傷または中程度の 傷害を負う可能性のある危険な状況を示し ます。 |
| 通知 | 「通知」はケガに関係しない手順に対して 用います。 |

製品の詳細説明書

取り付け

サイバーセキュリティ

⚠ 警告 システム制御喪失と機密データ漏洩のリスク

- ▶ この製品を、インターネットなどのユーザー制御が及ばない直接インターフェイスやパブリックネットワークに直接接続しないでください。
- ▶ 製品に接続されているシステムが完全に制御下にあることを確認してください。製品に安全にアクセスして操作するために、これらのインターフェイスとシステムが、関連する適切な物理的およびデジタル認証、アクセス制御、および製品環境（デジタルネットワークなど）に適用されるその他の必要なセキュリティ手段を備えたセキュリティファイアウォールによって保護されていることを確認してください。
- ▶ 製品は、本製品用に設計されていない、または必要とされないネットワーク部分から隔離する必要があります。

設置全般における安全上の注意

設置は、資格のあるスタッフにのみ依頼してください。

例えばバラサなどを使用してツールを安全に吊ります。吊り下げ金具を使用するときには、良好な状態で正しく固定されていることを確認してください。

アングルヘッドの変更

注記 ツールと互換性のあるアングルヘッドのみを使用してください

間違ったタイプのアングルヘッドを使用すると、締め付けが正しく行われず、トルク計算が不正確になる可能性があります。

- ▶ 互換性のあるアングルヘッドについては、2ページを参照してください。
- ▶ 取り付けの手順については、3ページを参照してください。

操作

操作一般に関する安全上の注意

- 巻き込みの危険性が有るため、手袋をはめないでください。
- ツール使用の際は反力に備えてください。最後の締め付け、または初期緩めの時期に起こる突然のトルク反動を軽減するために、ツールのハンドルを常に軸の回転と反対方向にしっかりと固定してください。
- 駆動部、ソケット、駆動延長部を決してつかまないでください。
- 作業者と保守要員には、このツールの大きさ、重量および動力の取り扱いが可能な身体能力が必要です。
- 可能であれば、反動トルクを吸収するサスペンションアームを使用してください。これが可能でなければ、まっすぐなケースのツールやピストルグリップツールの場合、サイドハンドルを推奨します。角度ナットランナの場合、反力バーを推奨します。

まっすぐなケースのツールでは 4 Nm (3 lbf.ft) より大きなリアクショントルク、ピストルグリップツールでは 10 Nm (7.5 lbf.ft) より大きなリアクショントルク、角度ナットランナでは 60 Nm (44 lbf.ft) より大きなリアクショントルクを吸収する手段を使用することを推奨します。

- 締め具のトルクが大きすぎる場合や小さすぎる場合、重傷を負う可能性があります。特定のトルクを必要とする組み立てでは、トルクメーターで必ずトルクを確認してください。いわゆる「クリック」トルクレンチでは、潜在的に危険なトルク超過状態を確認することができません。トルクが大きすぎたり小さすぎる場合、締め具が破損したり、緩んだり、分離したりする可能性があります。アセンブリが外れると、飛散物になることがあります。
- 良好な状態の電源ソケットがインパクトソケットのみ使用してください。ハンドソケットを使わないでください。
- 電動工具を使用する際、作業員は手や腕、肩、首、その他の身体の部位に不快感を感じることがあります。作業の日中を通して適切な姿勢で姿勢を変え、安定した足場を維持し、不自然な姿勢や不安定な姿勢を避けま。
- 繰り返し作業、無理な姿勢、および振動にさらされると、手や腕に害となることがあります。麻痺やチクチクした痒みがある場合、または肌が蒼白化した場合、ツールの使用を止めて医師の診察を受けてください。
- 狭い場所で作業する場合は注意してください。ツールとワークピースの間に手が挟まれないようご注意ください。
- 高レベルの騒音により、永久に聴力が失われることがあります。ご自身の雇用者、または職業上の健康と安全のための規定で推奨される防音用耳栓を使用してください。
- ワークピースがしっかりと固定されているか確認してください。
- 慣れない環境で作業する場合は、細心の注意を払ってください。作業によって生じる可能性のある危険に注意を払ってください。このツールは、電源と接触する場合に対して絶縁されていません。

クラッチのあるツール：クラッチの解放を確認せずに、決して製品を使用しないでください。クラッチの調整後、直ちに正確に作動するか確認してください。

反力バーと併用するツール：ツール使用中には決して手を反力バーに近づけないでください。ツールを作動させる前に、スピンドルの回転方向を確認してください。反力が予期しない方向に作用し、圧挫傷の原因になることがあります。

⚠ 警告 圧挫の危険



始動前に回転方向を確認してください！予期しない回転方向に動き出すと、負傷や物的損害が発生するおそれがあります。可動部品によって押しつぶされて切断されるおそれがあります。

- ▶ ツールを始動する前に、ツールの回転方向が正しいことを確認してください。
- ▶ 手指を可動部品に近づけないでください。

⚠ 警告 傷害のリスク

パラメータファイルが正しいことを確認してください。間違ったパラメータファイルを使用すると、トルクが高くなりすぎることにより、結果として人体に傷害を引き起こす可能性があります。

- ▶ コントローラーに表示されている最大トルクと、ツールの技術データに記載されている最大トルクを照らし合わせます。互いに必ず一致する必要があります。

サービスとメンテナンス

保守およびメンテナンス全般における安全上の注意

予期しない始動を避けるために、サービス中は常にコントローラーの電源を切り、取り外し可能なバッテリーを取り外したままにしてください。

サービスは、資格のあるスタッフにのみ依頼してください。

クリーニングの手順

部品は湿らせた布で清掃してください。水だけを使用し、溶剤を含む洗剤は使用しないでください。

Atlas Copcoのサービス技術担当者までご連絡の上、現在の推奨事項、および特定のツールに関するクリーニングアドバイスについてお問い合わせください。

ESD トラブルの予防

製品およびコントローラー内のコンポーネントは、静電気に対して敏感です。将来の故障を予防するために、ESDが承認した作業環境で整備とメンテナンスを行うようにしてください。下の図は、適切な整備作業ステーションの例を示します。

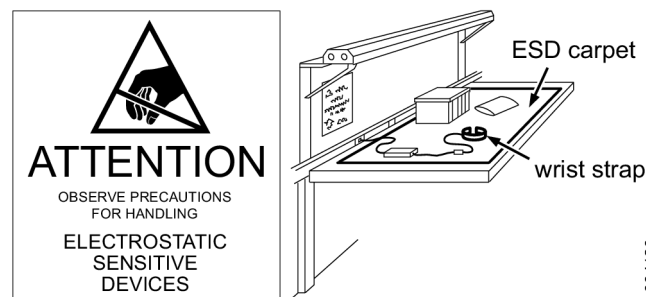

s004120

パワーツールの一般的な安全警告

⚠ 警告 このパワーツールに付属するすべての安全警告、指示、図、仕様をお読みください。

以下に列記したすべての指示に従わない場合、感電、火災および/あるいは重傷に至る危険性があります。

今後の参考のために、すべての警告と注意事項を保管しておいてください。

警告における用語「パワーツール」は、主電源動作（コード付き）パワーツールやバッテリー動作（コードレス）パワーツールを指します。

作業エリアの安全

- 作業エリアは清浄で、照明が十分な状態を維持してください。散らかっていたり、照明が十分でないと、事故を招くことがあります。
- 可燃性の液体、ガスまたは粉塵が存在するような爆発性の雰囲気ではパワーツールを使用しないでください。パワーツールが火花を発生し、粉塵や噴煙に引火するおそれがあります。
- パワーツールの使用中は、子どもや第三者を近づけないでください。気を取られると、操作を誤る可能性があります。

電氣的安全

- パワーツールのプラグは、コンセントと適合している必要があります。いかなる形でも決してプラグを改造しないでください。アース（接地）されたパワーツールでアダプタプラグを扱わないでください。改造されていないプラグおよび適合しているコンセントを使用することで感電の危険性が低下します。
- 接地された面（パイプ、ラジエータ、レンジ、冷蔵庫など）に身体が触れないようにしてください。使用者の身体が接地されると、感電の危険性が高まります。
- パワーツールを雨や湿った条件下にさらさないでください。パワーツールに水が入ると、感電の危険性が高まります。
- コードの間違った使い方をしないでください。パワーツールを運んだり、引いたり、プラグを抜いたりするのに決してコードを使わないでください。コードは、熱、油、鋭利な物の縁、パーツの可動部に近づけないでください。損傷したり、絡まったりしたコードを使用すると、感電の危険性が高まります。
- 屋外でパワーツールを使用するときは、屋外での使用に適した延長コードを使用してください。屋外での使用に適したコードを使用することで感電の危険性が低下します。
- やむを得ずパワーツールを湿った場所で使用しなければならない場合は、残留電流装置（RCD）で保護された電源を使用してください。RCDを使用すると、感電の危険性が低くなります。

作業者の安全

- パワーツールで作業するときは、警戒を怠らず、どんな作業を行っているかを確認し、常識を働かせてください。疲れているときや、薬物、アルコール、またはその他の薬剤の影響下にあるときは、パワー

- ツールを使用しないでください。パワーツールの操作中に注意を怠ると、重大な人身事故につながる可能性があります。
- 作業着用保護装備を使用してください。必ず眼の保護装備を着用してください。防塵マスク、滑り止め加工された安全靴、ヘルメット、防音用耳栓などの保護装備を適切な条件下で使用することで、作業者のケガの危険性を低下させることができます。
 - 予期しない始動が起こらないようにしてください。電源やバッテリーパックを接続する前、またはツールを持ち上げたり、運搬したりする前に、スイッチがオフの位置にあることを確認してください。指をスイッチの上に置いた状態でパワーツールを運搬したり、スイッチがオンになっているパワーツールに電圧を印加したりすると、事故を引き起こすことがあります。
 - パワーツールの電源を入れる前に、調整キーやレンチを外してください。パワーツールの回転部にレンチやキーを付けたままにしておく、ケガの原因になることがあります。
 - 前のめりになり過ぎないようにしてください。常に適切な足場とバランスを維持してください。これにより、予期しない状況下でのパワーツールの制御が容易になります。
 - 適切な服装をしてください。ゆったりした服を着たり、装飾品を身に付けたりしないでください。髪の毛、および衣服が可動部に近づかないようにしてください。ゆったりした衣服、装飾品、長い髪は、可動部に絡まる可能性があります。
 - 集塵機等に接続する装置が提供されている場合、これらが接続され、適切に使用されていることを確認してください。集塵機を使用することで、粉塵に関連する危険性を低下させることができます。
 - ツールを頻繁に使用することで得られる慣れによって、自己満足に陥り、ツールの安全性の原則を無視することがないようにしてください。不注意な行動により、数分の一秒で重傷を引き起こす可能性があります。
 - 隠れている配線にファスナが接触するおそれのある場所でパワーツールを使用する場合には、ツールの絶縁グリップを握って保持してください。「電圧の掛かっている」電線を含むファスナは、パワーツールの露出金属部品に「電圧を掛け」、作業者を感電させるおそれがあります。
- #### パワーツールの使用と注意
- パワーツールを無理に使用しないでください。用途に適したパワーツールを使用してください。適切なパワーツールを使用することで、設計されたとおりにより優れた性能で、より安全に作業できます。
 - スイッチをオン/オフできない場合、パワーツールを使用しないでください。スイッチで制御できないパワーツールは危険であり、修理する必要があります。
 - パワーツールに何らかの調整、付属品の変更を行う前、または保管する前に、取り外し可能な場合、電源からプラグを外すか、パワーツールからバッテリーパックを外します。このような安全予防措置を講じることで、予期しないパワーツールの始動の危険性を低下させることができます。

- 使用されていないパワーツールは、子どもの手の届かない所に保管し、パワーツールやこれらの指示に精通していない人がパワーツールを使用することがないようにしてください。訓練を受けていない作業者がパワーツールを使用するのは危険です。
- パワーツールと付属品の保守。可動部がずれていたり、動かなくなったりしていないか、部品が損傷していないか、パワーツールの動作に影響する可能性があるその他の状態になっていないか確認してください。損傷している場合は、使用前にパワーツールを修理してください。事故の多くは、パワーツールの保守が十分でないことで引き起こされています。
- カuttingツールは目立てした状態で、清潔にしておいてください。刃先が目立てされた、適切に保守されたカuttingツールを使用すると、引っかかる可能性が低くなり、制御が容易になります。
- パワーツール、付属品、工具ビットなどは、作業条件と実行する作業内容を考慮して、これらの指示に従って使用してください。これらの意図と異なる方法でパワーツールを動作させて使用すると、危険な状況を招く可能性があります。
- ハンドルと保持面を、乾燥して清潔でオイルやグリースのない状態に保ちます。ハンドルや保持面が滑りやすくなっていると、予期しない状況でツールの安全な取り扱いや管理ができません。

バッテリーツールの使用と注意

- 充電には、製造会社が指定する充電器のみを使用してください。あるタイプのバッテリーパックには適切な充電器であっても、他のバッテリーパックに使用すると火事発生の危険が生じることがあります。
- 電動ツールは、専用に設計されたバッテリーパックと共に使用してください。他のバッテリーパックを使用すると、ケガおよび火災の危険が生じます。
- バッテリーパックを使用しない場合には、両端子を接続する可能性のある紙クリップ、貨幣、キー、釘、ネジ、およびその他の小さな金属物質を含む他の金属物質から離しておいてください。バッテリー端子をショートさせると、燃焼または火災が発生することがあります。
- 間違った使い方をすると、バッテリーから液体が吹き出す場合がありますが、この液体には触れないでください。誤って触れた場合は、水ですすいでください。液体が目に入った場合には、さらに医師の診察を受けてください。バッテリーから吹き出した液体で炎症や火傷を生じることがあります。
- 破損または改造されたバッテリーパックやツールは使用しないでください。破損または改造されたバッテリーは、火災、爆発やけがのリスクをもたらす予期しない動作をすることがあります。
- 火災や高温に電池パックやツールをさらさないでください。火災や130°C以上の温度にさらされると爆発の恐れがあります。
- すべての充電に関する指示に従い、指示で指定された温度範囲外でバッテリーパックやツールを充電しないでください。不適切な、または指定された範囲外の温度で充電すると、バッテリーが損傷し、火災のリスクが高まる可能性があります。

서비스

- 파워툴은, 有資格의修理担当者にサービスを依頼し、同一の交換部品のみを使用して下さい。これにより、電動工具の安全性が維持されます。
- 損傷したバッテリーパックは決して整備しないでください。バッテリーパックの整備は、メーカーまたは認定サービスプロバイダが必ず行うようにしてください。

サインとステッカー

本製品には、個人の安全および製品のメンテナンスに関する重要な情報を記載した表示とステッカーがあります。表示とステッカーは、常に読みやすいものでなければなりません。スペアパーツリストで、新しい表示とステッカーをご注文いただけます。



s011050

有用な情報

ServAid

ServAidは以下のような技術情報を含むポータルで、継続的に更新されます：

- 規制及び安全に関する情報
- 技術データ
- 設置、運転およびサービスに関する注意事項
- 予備部品のリスト
- アクセサリ
- 寸法図面

次をご覧ください：<https://servaid.atlascopco.com>.

詳細な技術情報については、最寄のAtlas Copco代理店までお問い合わせください。

ナットランナの製品安全ビデオ

Atlas Copco ナットランナの安全機能と、作業者が安全な操作のために行うことが必要な措置の詳細については、こちらをご覧ください。リンクをクリックするか、次のQRコードをスキャンしてビデオを表示してください。

<https://www.youtube.com/watch?v=FAh6yttvUpw>



기술 자료

제품 자료

| | |
|-------|------------------------------|
| 모터 전압 | 35 V d.c. |
| 모터 출력 | 500 W |
| 속도 | 1205 r/min |
| 토크 범위 | 1.4 - 7 Nm (1.0 - 5.2 ft lb) |
| 중량 | 1.02 kg (2.25 lb) |

케이블 전원 공급 장치 호환성

| | |
|-----------------------|------------|
| 부속품 | 제품 번호 |
| Power Supply Unit 950 | 8432084006 |

최대 140 Nm까지 호환되는 전원 공급 장치

제품 전원

이 제품은 배터리를 장착하거나 전원 공급 장치에 연결된 전원 케이블에 연결하여 사용할 수 있습니다.

무선 LAN 정보

| 규제 도메인 | 밴드 | Tx채널 |
|--------|----------|---|
| ETSI | 2.4 GHz | 1, 2, 3, 4, 5, 6, 7, 8, 9, 10, 11 |
| | U-NII-1 | 36, 40, 44, 48 |
| | U-NII-2 | 52, 56, 60, 64 |
| FCC/IC | U-NII-2e | 100, 104, 108, 112, 116, 120, 124, 128, 132, 136, 140 |
| | 2.4 GHz | 1, 2, 3, 4, 5, 6, 7, 8, 9, 10, 11 |
| | U-NII-1 | 36, 40, 44, 48 |
| | U-NII-2 | 52, 56, 60, 64 |
| | U-NII-2e | 100, 104, 108, 112, 116, 132, 136, 140 |
| | U-NII-3 | 149, 153, 157, 161, 165 |

배터리 호환성

| | |
|------------------|--------------|
| 부속품 | 제품 번호 |
| 배터리, 14V (2.5Ah) | 4211 6130 02 |
| 배터리, 18V (2.5Ah) | 4211 6030 85 |
| 배터리, 18V (2.5Ah) | 4211 6130 06 |
| 배터리, 36V (2.5Ah) | 4211 6030 86 |
| 배터리, 36V (2.5Ah) | 4211 6130 14 |

주위 온도

최상의 배터리 성능과 수명을 위해 배터리를 온도 간격 내에서 사용하십시오.

| | |
|------------|--------------------------------|
| 작동 온도 (충전) | +5 ~ +40 °C (+41 ~ +104 °F) |
| 작동 온도 (방전) | 0 ~ +40 °C (+32 ~ +104 °F) |
| 운송 온도 | -20 ~ +40 °C (-4 ~ +104 °F) |
| 보관 온도 | +10 ~ +25 °C (+50 ~ +77 °F) |

직사광선에 배터리를 노출하지 마십시오.

충전기 온도

| | |
|-----------|--------------------------------|
| 충전기 작동 온도 | +5 ~ +40 °C (+41 ~ +104 °F) |
|-----------|--------------------------------|

유럽 연합 전자파 흡수율 기준치 (EU SAR value)

유럽 연합 전자파 흡수율 기준치: 0.55

충전기 호환성

| 부속품 | 제품 번호 |
|----------|--------------|
| 플렉시블 충전기 | 4211 6083 84 |

최대 무선 출력 전력

| 무선 기술 | 주파수 범위 (MHz) | 최대 전송 전력 EIRP (dBm) |
|-------------------------------------|--------------|---------------------|
| Wi-Fi® | 2402-2480 | 19.46 |
| Wi-Fi® | 5180-5320 | 20.37 |
| Wi-Fi® | 5500-5700 | 18.39 |
| Bluetooth® 무선 기술 / Bluetooth® 저 에너지 | 2402-2480 | 9.29 |

Wi-Fi®는 Wi-Fi Alliance®의 등록 상표입니다.

Bluetooth® 로고 마크 및 로고는 Bluetooth SIG, Inc. 소유의 등록 상표입니다.

선언

책임

작동 환경에서 많은 현상이 조임 과정에 영향을 미칠 수 있으므로 결과에 대해 반드시 확인을 해야 합니다. 적용 기준 및/또는 규정에 따라, 당사는 귀하가 조임 결과에 영향을 미칠 수 있는 사건 이후 설치된 토크 및 회전 방향을 점검할 것을 요구합니다. 그러한 사건에 대한 예는 나열된 사항을 포함하며 그것에만 국한되지 않습니다:

- 툴링 시스템의 초기 설치
- 부품 묶음, 볼트, 나사 묶음, 공구, 소프트웨어, 구성 또는 환경의 변경
- 공기 연결 또는 배선 변경

- 작업 라인 인체공학, 프로세스, 품질 절차 또는 관행에서의 변경
 - 조작 기사 변경
 - 조임 과정의 결과에 영향을 미치는 기타 변경 사항
- 필수 점검 사항:

- 영향을 받은 현상으로 인해 연결 부위 상태가 변경되지 않았는지 확인해야 합니다.
- 초기 설치, 유지 관리 또는 장비 수리 후에 해야 합니다.
- 교대 조당 최소한 한 번 또는 다른 적절한 주기로 점검해야 합니다.

EU 적합성 선언

Atlas Copco Industrial Technique AB, SE-105 23 STOCKHOLM SWEDEN(는) 제품(이름, 종류 및 일련번호 포함, 일면 참조)이 다음 지침을 준수하고 있음을 당사의 전적인 책임 하에 선언합니다.

2006/42/EC (MD), 2011/65/EU (RoHS), 2014/53/EU (RED), 2015/863/EU (RoHS amendment)

합의 표준 적용:

EN 300 328 V2.2.2, EN 300 440 V2.1.1, EN 301 489-1 V2.1.1, EN 301 489-17 V3.2.4, EN 301 893 V2.1.1, EN 50566:2017, EN 55014-1:2017, EN 55014-2:2015, EN 61000-6-2:2005, EN 61000-6-3:2007+A1, EN 61000-6-4:2007+A1, EN 62841-1:2015, EN 62841-2-2:2015

관련 기술 정보는 관계 당국에서만 요청할 수 있음:

Aleksandra Duric, Product Compliance Manager, Atlas Copco Industrial Technique AB, SE-105 23 Stockholm Sweden

Stockholm, 1 September 2023

Håkan Andersson, Managing Director

발행자 서명



소음 및 진동 표시 선언

- 음압 레벨 < 70 dB(A), 불확도 3 dB(A), ISO15744에 부합.
- 음압 레벨 < 80 dB(A), 불확도 3 dB(A), ISO15744에 부합.
- 진동 총 값 < 2.5 m/s², 불확실성 - m/s², ISO28927-2에 부합

이러한 표시 값은 언급된 표준에 따라 실험실 유형 테스트에 의해 획득되었으며 동일한 표준에 따라 테스트한 다른 공구의 표시 값과 비교하기에 적합합니다. 이러한 표시 값은 위험 평가에 사용하기에 적합하지 않으며 개별 작업장에서 측정된 값이 더 높을 수 있습니다. 실제 노출 값과 개별 사용자가 경험한 유해 위험 수준은 고유하며 사용자의 작업 방식, 작업 대상물, 작업대 설계 뿐만 아니라 노출 시간 및 사용자의 신체적 조건에 따라 다릅니다.

Atlas Copco Industrial Technique AB는 당사가 통제할 권한이 없는 작업장 상황에서 개별적인 위험 평가로 실제 노출을 반영하는 값 대신 표시 값의 사용에 따른 결과에 대해 책임을 지지 않습니다.

본 공구를 적절히 관리하면서 사용하지 않으면 손-팔 진동 증후군이 유발될 수 있습니다. 손-팔 진동 증후군 관리에 대한 EU 참고 자료는 <http://www.pneurop.eu/index.php>에 접속한 다음 '공구', '법규' 순으로 선택하면 확인할 수 있습니다.

당사는 소음 또는 진동 노출과의 관련 가능성이 있는 증상을 조기에 감지하는 건강 감시 프로그램을 권장하며, 이를 통해 관리 절차를 수정하여 향후 발생할 수 있는 장애를 사전에 차단할 수 있습니다.

- ① 이 장비는 고정 설비에 사용하도록 되어 있습니다. 소음 방출은 기계 설치업자의 참고 자료로 활용됩니다. 완성된 기계의 소음 및 진동 방출 데이터는 기계의 사용 설명서에 수록되어 있습니다.

WEEE

폐전기전자제품 (WEEE)에 관한 정보:
본 제품 및 해당 정보는 WEEE 지침/규정(2012/19/EU)의 요건을 충족하며, 반드시 해당 지침/규정에 따라 처리되어야 합니다.

본 제품에는 다음 기호가 표시되어 있습니다.



바퀴 달린 쓰레기통 기호와 그 아래에 검은 색 막대 하나가 표시된 제품에는 WEEE 지침/규정에 따라 처리해야 하는 부품이 포함되어 있습니다. 처리를 위해 전체 제품 또는 WEEE 부품은 “고객 센터”로 발송될 수 있습니다.

전파 장애

이것은 등급 A 제품입니다. 국내 환경에서 이 제품은 무선 간섭을 초래할 수 있으며.

REACH 33조에 관한 정보

등록, 평가, 허가 및 화학 물질 규제(REACH: Registration, Evaluation, Authorization and restriction of Chemicals)에 관한 유럽 규정 (EU) No. 1907/2006은 공급망에서 커뮤니케이션과 관련된 요구 사항을 정의합니다. 정보 요구 사항은 소위 매우 우려가 되는 물질(이하 “후보목록”)이 포함된 제품에도 적용됩니다. 2018년 6월 27일 납 금속(CAS no 7439-92-1)이 후보 목록에 추가되었습니다.

위의 내용에 의거하여 제품의 특정 전기 및 기계 부품에 납 금속이 포함될 수 있음을 알려드립니다. 이는 현재의 물질 제한 법안에 적법하며 RoHS 지침(2011 / 65 / EU)의 합법적 면제에 근거합니다. 납 금속은 정상적인 사용 중에는 제품에서 누출되거나 변이가 되지 않으며, 완제품에서 납 금속의 농도는 적용 기준 한계보다 훨씬 낮습니다. 제품 폐기시 납의 폐기에 대한 현지 요구 사항을 고려하십시오.

지역 요구 사항

⚠ 경고

이 제품을 사용하면 캘리포니아 주에서 보고된 암 및 선천적 장애 또는 기타 출산 장애를 유발하는 납을 포함한 화학 물질에 노출될 수 있습니다. 자세한 정보는 <https://www.p65warnings.ca.gov/> 웹 사이트를 참조하십시오.

<https://www.p65warnings.ca.gov/>

안전

버리지 마십시오 – 사용자에게 주십시오

⚠ 경고 이 전동 공구와 함께 제공되는 모든 안전 경고, 지침, 그림 및 사양을 읽으십시오.

아래 나열된 지침을 모두 따르지 않으면 감전, 화재 및/또는 심각한 상해가 발생할 수 있습니다.

나중에 참조할 수 있도록 모든 경고와 지침을 보관하세요.

⚠ 경고 설치, 운영 및 유지보수에 대해 지역별로 지정된 안전 규칙은 언제나 지켜야 합니다.

용도 선언

- 전문 용도로만 사용하십시오.
- 이 제품과 그 부속품을 변형시켜서는 안 됩니다.
- 이 제품이 손상된 경우 사용하지 마십시오.
- 제품 데이터 또는 위험 경고 징후가 보이거나 확실한 경우, 기다리지 말고 즉시 교체하십시오.
- 이 제품은 산업용 조립 환경에서 자격을 갖춘 담당자만 설치, 작동 및 수리할 수 있습니다.

용도

이 제품은 목재, 금속 또는 플라스틱에서 나사산이 있는 패스너의 설치 및 제거 용도로 제작되었습니다.

다른 용도는 허용되지 않습니다.

제조업체가 본래 제공한 부품 이외의 예비 부품 또는 부속품을 사용할 경우 성능이 저하되고 유지보수 횟수 및 진동 수준이 증가되어, 그러한 결과로서 해당 제품이 제조업체의 책임 보험 대상에서 완전히 제외될 수 있습니다.

케이블 및 배터리 도구: 실내에서만 사용해야 합니다.

안전 신호 용어

안전 신호 용어인 **위험**, **경고**, **주의**, 및 **참고**에는 다음과 같은 의미가 있습니다.

| | |
|----|---|
| 위험 | 위험은 위험한 상황을 나타내며 이러한 상황을 피하지 않으면 사망 또는 중상으로 이어집니다. |
| 경고 | 경고는 위험한 상황을 나타내며 이러한 상황을 피하지 않으면 사망 또는 중상으로 이어질 가능성이 있습니다. |
| 주의 | 안전 경고 기호와 함께 사용되는 주의는 위험한 상황을 나타내며 이러한 상황을 피하지 않으면 중경상으로 이어질 가능성이 있습니다. |

참고 참고는 신체 상해와 관련이 없는 실제적인 문제를 해결하는 데 사용됩니다.

제품별 설명

설치

사이버 보안

⚠ 경고 시스템 제어 손실과 특정 데이터의 노출 위험

- ▶ 이 제품에 다이렉트 인터페이스를 설치하거나 사용자가 제어할 수 없는 공용 네트워크(예: 인터넷)에 연결하지 마십시오.
- ▶ 제품에 연결된 시스템이 완벽하게 제어되는지 확인해 주세요. 러한 인터페이스와 시스템은 보안 방화벽으로 보호되어야 하며 즉 관련이 있고 적합한 물리적 인증, 디지털 인증, 액세스 제어와 기타 필요한 보안 조치(예: 디지털 네트워크)를 제품 환경에 적용하여 안전하게 제품에 액세스하고 작동되도록 보안 시스템을 구성해야 합니다.
- ▶ 본 제품은 제품의 설계 목적 또는 요구 사항과 벗어난 네트워크의 부품과 격리되어야 합니다.

일반 설치 안전 지침

설치는 자격있는 인원에게만 의뢰하십시오.

예를 들어 밸런서를 사용해서 공구를 안전하게 매달아 놓아야 합니다. 서스펜션 요크를 사용할 때, 양호한 상태에 있고 제대로 조여졌는지 확인하십시오.

앵글 헤드 교환

참고 공구와 호환되는 앵글 헤드만 사용하십시오. 잘못된 유형의 앵글 헤드를 사용하면 조임이 잘못되고 토크 계산이 부정확해질 수 있습니다.

- ▶ 호환되는 앵글 헤드는 2페이지를 참조해 주세요.
- ▶ 설치 지침은 3페이지를 참조해 주세요.

작동

일반 작동 안전

- 얽혀들어갈 위험이 있으므로 장갑을 착용하지 마십시오.
- 공구를 사용할 때 반발력에 대비해 주세요. 마지막 조임과 처음 풀기 과정에서 갑작스런 토크의 반작용 영향을 줄이기 위해 항상 스프링 회전과 반대 방향으로 공구의 핸들을 견고하게 지지해 주세요.
- 드라이브, 소켓 또는 드라이브 연장부를 절대 손으로 잡지 마십시오.
- 작업자와 유지보수 인원은 이 공구의 부피와 중량 및 힘을 육체적으로 취급할 수 있어야 합니다.
- 가능하면 서스펜션 암을 사용하여 반응 토크를 흡수해야 합니다. 서스펜션 암을 사용할 수 없는 경우, 스트레이트 케이스 및 피스틀 그립 공구에는 사이드 핸들, 앵글 너트러너에는 반응 바가 각각 권장됩니다. 스트레이트 케이스 공구의 경우에는 4 Nm (3 lbf.ft) 이상의 반응 토크, 피스틀 그립 공구의 경우에는 10 Nm (7.5 lbf.ft) 이상의 반응 토크, 앵글 너트러너의 경우에는 60 Nm (44 lbf.ft) 이상의 반응 토크를 각각 흡수할 수 있는 수단의 사용이 권장됩니다.

- **오버-토크 또는 언더-토크가 가해진 패스너는 심각한 부상을 초래할 수 있습니다.** 특정한 토크를 필요로 하는 조립은 토크 미터를 사용하여 점검해 주셔야 합니다. 소위 “클릭” 토크 렌치는 위험할 수 있는 과다 토크 상태를 점검하지 못합니다. 오버-토크 또는 언더-토크가 가해진 패스너는 부러지거나, 느슨해지거나 분리될 수 있습니다. 빠진 조립물이 튕겨져 나올 수 있습니다.
- **상태가 양호한 파워 또는 임팩트 소켓만 사용하십시오.** 핸드 소켓을 사용하지 마세요.
- **파워 공구를 사용하여 작업자가 손, 팔, 어깨, 목 또는 기타 신체 부위의 불편함을 느낄 수 있습니다.** 작업일 동안 지속적으로 적절한 자세를 취하고, 안전한 자세를 유지하고, 어색하거나 균형이 맞지 않는 자세를 피해야 합니다.
- **반복적인 작업 활동, 부적절한 자세 및 진동에 대한 노출은 손과 팔에 해로울 수 있습니다.** 무감각이나 저림, 통증 혹은 피부가 하얗게 되는 일이 발생하면, 공구 사용을 중단하고 의사와 상담해 주세요.
- **밀폐된 공간에서 작업할 때는 특별한 주의가 필요합니다.** 공구와 작업 대상 사이에 손이 끼지 않도록 매우 주의해야 합니다.
- **소음 수준이 높으면 청각이 영구적으로 손상될 수 있습니다.** 귀하의 고용주나 직업 건강 및 안전 법규가 권장하는 청력 보호 도구를 사용해 주세요.
- **작업물이 확실히 고정되어 있는지 확인해 주세요.**
- **익숙하지 않은 환경에서는 주의해서 진행해 주세요.** 작업 도중 숨겨진 위험이 존재할 수 있습니다. 이 공구는 전원과 접촉 시 절연되지 않습니다.

클러치가 장착된 공구: 클러치가 풀리는지 확인하지 않은 상태로 제품을 절대 사용하지 마십시오. 클러치를 조절할 직후, 올바르게 작동하는지 점검하십시오.

반응 바와 함께 사용되는 공구: 공구를 사용하는 동안, 반응 바 근처에 손을 두지 마세요. 공구를 시동하기 전에 스프링들의 회전 방향과 예상하지 못한 방향으로 충돌 부상을 일으킬 수 있는 반발력을 매우 주의해야 합니다.

⚠ 경고 압착 위험



0690 9110 05 9830 0144 00

시작하기 전에 공구의 회전 방향을 확인하십시오! 예기치 않은 회전 방향에서 시작하면 신체 부상 또는 재산 피해가 발생할 수 있습니다. 가동 부품에 손이 으스러지거나 잘릴 수 있습니다.

- ▶ 공구를 시작하기 전에 공구의 회전 방향이 정확하지 확인하십시오.
- ▶ 손, 손가락이 가동 부품에 가까이 닿지 않도록 하십시오.

⚠ 경고 부상 위험

올바른 매개변수 파일이 사용 중인지 확인해 주세요. 잘못된 매개변수 파일은 결과적으로 신체 부상과 함께 너무 높은 토크를 유발할 수 있습니다.

- ▶ 컨트롤러에 표시된 최대 토크를 공구의 데이터에 명시된 최대 토크와 비교해 주세요. 이 두 가지 토크는 동일해야 합니다.

서비스 및 유지관리

일반 서비스 및 유지 보수 안전

예기치 않은 작동을 피하기 위해 서비스 중에는 항상 컨트롤러의 스위치를 꺼짐 상태로 유지하고 배터리를 제거하십시오.

우리는 자격있는 인원에게만 의뢰하여야 합니다.

청소 방법

젖은 헝겊으로 부품을 닦아주세요. 물만 사용하시고, 솔벤트(용제)가 들어있는 세제는 사용하지 마세요.

현재 권장 사항 및 특정 공구에 대한 청소 방법은 Atlas Copco 서비스 기술자에게 문의해 주세요.

ESD 문제 방지

제품과 컨트롤러 내부의 부품은 정전기 방전에 민감합니다. 추가 고장을 방지하려면 서비스 및 유지관리가 ESD 승인 작업 환경에서 수행되었는지 확인하십시오. 아래의 그림은 적절한 서비스 워크 스테이션에 대한 예입니다.

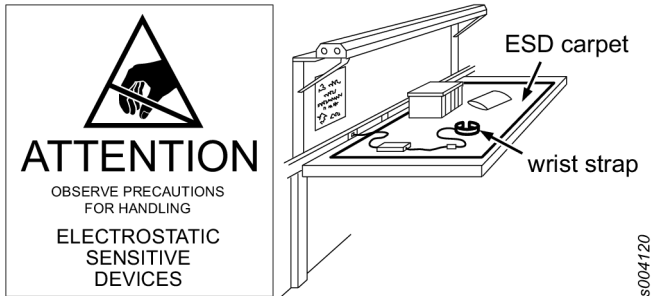

일반 전동 공구 안전 경고

⚠ 경고 이 전동 공구와 함께 제공되는 모든 안전 경고, 지침, 그림 및 사양을 읽으십시오.

아래 나열된 지침을 모두 따르지 않으면 감전, 화재 및/또는 심각한 상해가 발생할 수 있습니다.

나중에 참조할 수 있도록 모든 경고와 지침을 보관하세요.

경고에 있는 용어 "전동 공구"는 주전원으로 작동하는(유선) 전동 공구 또는 배터리로 작동하는(무선) 전동 공구를 의미합니다.

작업장 안전

- 작업장을 깨끗하고 밝게 유지하십시오. 어수선하거나 어두운 작업장은 사고가 발생할 위험이 있습니다.
- 가연성 액체, 기체 또는 분진이 있는 장소와 같은 폭발 위험 구역에서 전동 공구를 작동하지 마십시오. 전동 공구가 스파크를 일으켜 분진 또는 연무에 불이 붙을 수 있습니다.
- 전동 공구를 작동할 때는 어린이와 외부인이 가까이 오지 못하도록 하십시오. 주의력이 분산되어 공구를 제어하지 못하게 될 수 있습니다.

전기 안전

- 전동 공구 플러그가 콘센트에 맞아야 합니다. 어떤 식으로든 플러그를 변형하지 마십시오. 접지된 전동 공구에 어댑터 플러그를 사용하지 마십시오. 플러그를 변형하지 않고 일치하는 콘센트를 사용하면 감전의 위험을 줄일 수 있습니다.

- 파이프, 라디에이터, 레인지 및 냉각 장치와 같은 접지면에 신체가 닿지 않도록 주의하십시오. 신체가 접지될 경우 감전 위험이 증가합니다.
- 전동 공구가 빗물 또는 습한 환경에 노출되지 않도록 하십시오. 전동 공구가 젖을 경우 감전 위험이 증가합니다.
- 코드를 함부로 다루지 마십시오. 전동 공구를 운반하거나 끌어 당기거나 플러그를 빼기 위한 용도로 전선을 사용하지 마십시오. 열, 오일, 날카로운 모서리 또는 가동 부품 근처에 전선을 두지 마십시오. 전선이 손상되거나 뒤엉켜 감전 위험이 증가합니다.
- 실외에서 전동 공구를 작동할 때는 실외용 연장 전선을 사용하십시오. 실외용 전선을 사용하면 감전 위험이 줄어듭니다.
- 불가피하게 습한 장소에서 전동 공구를 작동해야 할 경우 누전 차단기(RCD)로 보호되는 전원 공급기를 사용하십시오. RCD를 사용하면 감전 위험이 줄어듭니다.

개인 안전

- 전동 공구를 작동할 때는 경계를 늦추지 말고 진행 중인 작업에 집중하며 상식을 따르십시오. 피곤하거나 약물, 알코올 또는 의약품을 섭취한 상태에서 전동 공구를 사용하지 마십시오. 전동 공구를 작동하는 동안 순간적으로 방심할 경우 심각한 증상을 입을 수 있습니다.
- 개인 보호 장비를 사용하십시오. 항상 보호 안경을 착용하십시오. 방진 마스크, 미끄럼 방지 안전화, 안전모 또는 청력 보호 도구와 같은 보호 장비를 여건에 맞게 사용할 경우 부상 위험을 줄일 수 있습니다.
- 실수로 공구를 가동하지 않도록 주의하십시오. 공구를 전원 및/또는 배터리 팩에 연결하거나 들어올리거나 운반하기 전에 스위치가 꺼짐 위치에 있는지 확인하십시오. 스위치에 손가락을 얹은 채로 전동 공구를 운반하거나 스위치가 켜져 있는 상태에서 동력을 공급하면 사고가 발생할 수 있습니다.
- 파워 공구를 켜기 전에 조정용 키 또는 렌치를 제거하십시오. 파워 공구의 회전 부품에 렌치나 키가 부착되어 있으면 부상을 입을 수 있습니다.
- 몸을 너무 뻗지 마십시오. 항상 양발을 단단히 디디고 몸의 균형을 유지하십시오. 그러면 예기치 않은 상황에서 전동 공구를 더 잘 제어할 수 있습니다.
- 적절한 복장을 착용하십시오. 느슨한 의복이나 보석류는 착용하지 마십시오. 머리카락, 의복이 가동 부품에 가까이 닿지 않도록 하십시오. 느슨한 의복, 보석류 또는 긴 머리카락이 가동 부품에 걸릴 수 있습니다.
- 분진 추출 및 집진 설비 연결용 장치가 제공될 경우 올바르게 연결되고 사용되는지 확인하십시오. 집진 장치를 사용하면 분진 관련 위험을 줄일 수 있습니다.
- 공구를 자주 사용함으로써 생긴 익숙함으로 인해 무사안일주의에 빠지고 공구 안전 수칙을 무시하지 않도록 하십시오. 부주의한 조치는 순식간에 심각한 부상을 야기할 수 있습니다.
- 패스너가 숨겨진 배선에 닿을 수 있는 곳에서 작업을 수행할 때에는 파워 공구의 절연된 손잡이 표면을 잡아야 합니다. 전기가 흐르는 전선에 패스너가 닿을 경우 전동 공구의 금속 부분이 전기에 노출될 수 있으며 작업자가 감전될 수 있습니다.

파워 공구 사용 및 관리

- 파워 공구를 무리하게 사용하지 마십시오. 전동 공구를 용도에 맞게 사용하십시오. 전동 공구를 올바르게 사용하면 작업 효율이 높아지고 설계상의 이점을 살려 더 안전하게 작업할 수 있습니다.
- 스위치가 켜지거나 꺼지지 않을 경우에는 전동 공구를 사용하지 마십시오. 스위치를 제어할 수 없는 전동 공구는 위험하며 반드시 수리를 해야 합니다.
- 전동 공구를 조정하거나 부속품을 교체하거나 보관하기 전에, 분리가 가능한 경우, 전원 및/또는 배터리 팩에서 플러그를 분리하십시오. 이러한 예방 안전 조치를 취할 경우 전동 공구를 실수로 가동할 위험이 줄어듭니다.
- 사용하지 않는 전동 공구는 어린이의 손이 닿지 않는 곳에 보관하고 전동 공구나 이러한 지침에 익숙하지 않는 사람이 전동 공구를 작동하지 않도록 하십시오. 숙련되지 않는 사용자가 전동 공구를 사용할 경우 위험할 수 있습니다.
- 전동 공구와 액세서리를 유지보수하십시오. 오차가 있거나 가동 부품이 움직이지 않거나 부품이 파손되었거나 전동 공구의 작동에 영향을 미칠 수 있는 조건이 있는지 확인하십시오. 손상된 경우 사용하기 전에 전동 공구를 수리하십시오. 전동 공구를 제대로 유지보수하지 않을 경우 여러 가지 사고가 발생합니다.
- 절단 공구를 날카롭고 깨끗하게 유지하십시오. 올바른 유지보수 절차를 통해 절단 공구의 칼날을 날카롭게 유지관리하면 고장날 가능성이 줄어들고 손쉽게 제어할 수 있습니다.
- 파워 공구, 부수장치 및 공구 비트는 이러한 지침에 따라, 작업 조건과 수행할 작업을 고려하여 사용하십시오. 전동 공구를 원래 용도와 다른 작업에 사용할 경우 위험한 상황이 발생할 수 있습니다.
- 핸들과 잡는 부분은 건조하고, 깨끗하며 오일과 기름이 묻지 않도록 유지하십시오. 핸들과 잡는 면이 미끄러우면 예기치 않은 상황에서 공구를 안전하게 조작하거나 제어할 수 없습니다.

배터리 공구 사용 및 관리

- 배터리를 충전할 때는 제조업체에서 지정한 충전기만을 사용해 주세요. 특정 배터리 팩 유형에 적합한 충전기를 다른 배터리 팩에 사용할 경우 화재가 발생할 위험이 있습니다.
- 전동 공구에는 전동 공구 전용으로 설계된 배터리 팩만 사용해 주세요. 다른 배터리 팩을 사용할 경우 부상을 입거나 화재가 발생할 위험이 있습니다.
- 배터리 팩을 사용하지 않을 때는 단자끼리 접촉할 수 있으므로 웅지 클립, 동전, 열쇠, 못, 나사 또는 기타 작은 금속과 같은 금속성 물체와 가까이 두지 마십시오. 배터리 단자가 서로 단락될 경우 화상을 입거나 화재가 발생할 수 있습니다.
- 비정상적인 환경에서 사용할 경우 배터리액이 누출될 수 있습니다. 배터리액이 몸에 닿지 않도록 주의하십시오. 실수로 몸에 닿은 경우 물로 씻어내십시오. 눈에 들어간 경우 물로 씻은 후 의사와 상담하십시오. 배터리에서 누출된 액체는 염증 또는 화상을 유발할 수 있습니다.
- 손상되거나 개조된 배터리 팩 또는 공구를 사용하지 마십시오. 손상되거나 변경된 배터리는 예측할 수 없는 동작을 드러내 화재, 폭발 또는 부상의 위험을 초래할 수 있습니다.

- 배터리 팩이나 공구를 화재 또는 고온에 노출하지 마십시오. 화재 또는 130 °C 이상의 온도에 노출되면 폭발할 수 있습니다.
- 모든 충전 지침을 따르고 설명서에 명시된 온도 범위를 벗어나 배터리 팩이나 공구를 충전하지 마십시오. 지정된 범위를 벗어난 온도 또는 부적절하게 충전하면 배터리를 손상시키거나 화재 위험을 높일 수 있습니다.

서비스 안내

- 자격을 갖춘 수리 담당자가 오직 동일한 교체 부품을 사용하여 수리해야 합니다. 이 지침을 지킬 경우 전동 공구의 안전을 유지할 수 있습니다.
- 손상된 배터리 팩을 절대 정비하지 마십시오. 배터리 팩의 점검은 제조업체 또는 공인 서비스 제공업체에서만 수행해야 합니다.

표시 및 스티커

이 제품에는 개인 안전과 제품 유지보수에 관한 중요한 정보가 포함된 표시 및 스티커가 부착되어 있습니다. 표시 및 스티커는 언제나 읽기 쉬워야 합니다. 새로운 표시 및 스티커는 예비 부품 목록을 이용하여 주문할 수 있습니다.



s017050

유용한 정보

ServAid

ServAid는 지속적으로 업데이트되며 다음과 같은 기술 정보가 포함된 포털입니다.

- 규정 및 안전 정보
- 기술 자료
- 설치, 작동 및 서비스 지침
- 예비 부품 목록
- 부속품
- 축적 도면

다음 자료 및 웹 사이트를 참조해 주세요. <https://servaid.atlascopco.com>.

추가 정보는 가까운 Atlas Copco 서비스 대리점에 문의하십시오.

너트러너에 대한 제품 안전 비디오

Atlas Copco 너트러너의 안전 기능과 작업자가 안전한 작동을 위해 해야 하는 조치에 대해서 알아보십시오. 링크를 클릭하거나 아래에 있는 QR 코드를 스캔하여 비디오를 시청하십시오.

<https://www.youtube.com/watch?v=FAh6yttvUpw>



Original instructions
Traduction de la notice originale
Übersetzung der Originalbetriebsanleitung
Traducción de las instrucciones originales
Tradução das instruções originais
Traduzione delle istruzioni originali
Vertaling van oorspronkelijke instructies
Oversættelse af originalvejledning
Oversettelse av originalinstruksjoner.
Käännös alkuperäisistä ohjeista
Μετάφραση πρωτότυπων οδηγιών
Översättning av ursprungliga instruktioner
Перевод оригиналов инструкций
Tłumaczenie oryginalnej instrukcji
Preklad originálnych pokynov
Překlad původních pokynů
Eredeti utasítások fordítása
Prevod izvirnih navodil
Traducerea instrucțiunilor originale
Orijinal talimatların çevirisi
Превод на оригиналните инструкции
Prijevod originalnih uputa
Originaaljuhiste tõlge
Originalniq instrukciju vertimas
Oriģinālo instrukciju tulkojums
原始说明的翻译
使用說明書初出翻譯
원본 설명서의 번역문



Atlas Copco

**Atlas Copco Industrial
Technique AB**
SE-10523 STOCKHOLM
Sweden
Telephone: +46 8 743 95 00
www.atlascopco.com

© Copyright 2024, Atlas Copco Industrial Technique AB. All rights reserved.
Any unauthorized use or copying of the contents or part thereof is prohibited.
This applies in particular to trademarks, model denominations, part numbers
and drawings. Use only authorized parts. Any damage or malfunction caused
by the use of unauthorized parts is not covered by Warranty or Product
Liability.

Out of respect to wildlife and nature, our technical literature is printed on
environmentally friendly paper.